

USER MANUAL

SWISS AIR

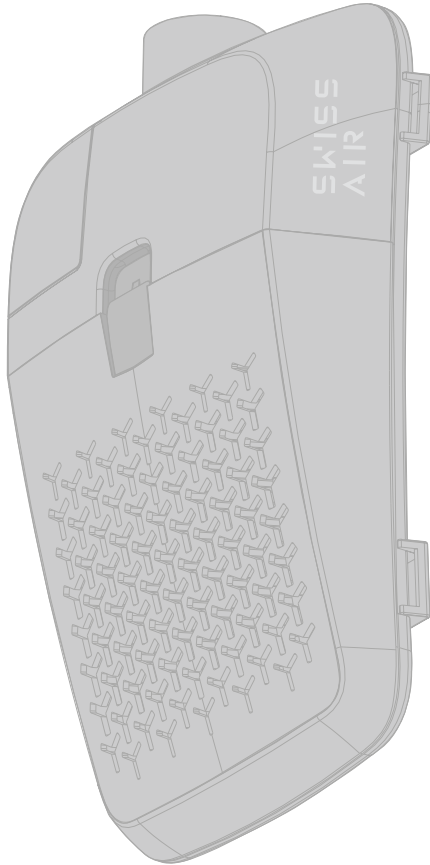

SEE
WHAT YOU
CAN DO

QUICKSTART HARNESS	I
QUICKSTART MASK	II
QUICKSTART SWISS AIR BLACK	III
QUICKSTART CONTROL PANEL	IV
SPAREPARTS	V
MARKINGS	VI
ENGLISH	10
FRANÇAIS	14
DEUTSCH	18
SVENSKA	22
ITALIANO	26
ESPAÑOL	30
PORTUGUÊS	34
NEDERLANDS	38
SUOMI	42
DANSK	46
NORSK	50
POLSKI	54
ČEŠTINA	58
РУССКИЙ	62
MAGYAR	66
TÜRKÇE	70
HRVATSKI	74
GAEILGE	78

a1

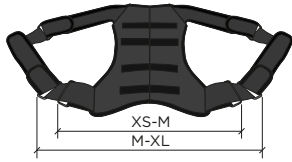

a2

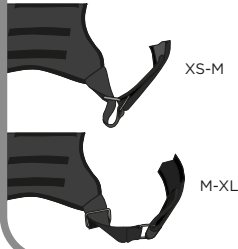

a3



a4

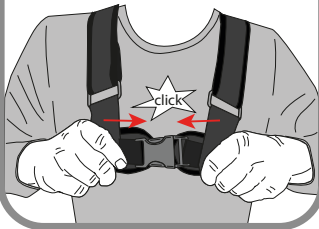

a5



a6



a7

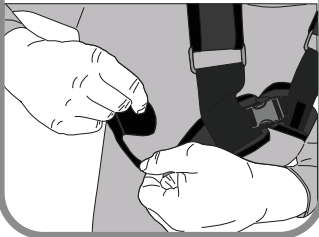

a8

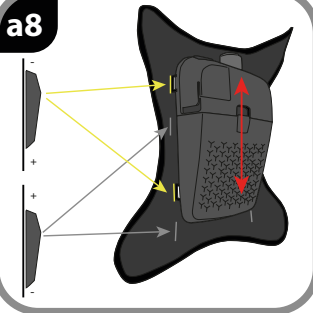

a9



a10

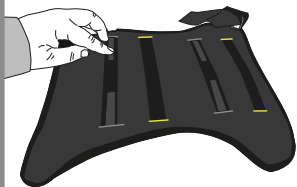

a11

Check



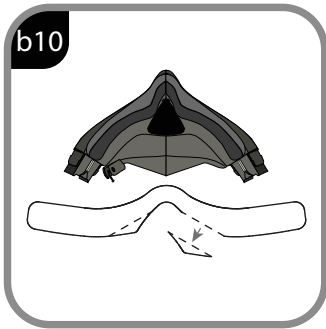
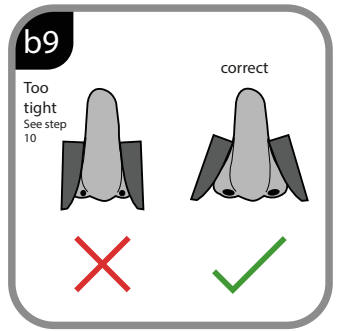
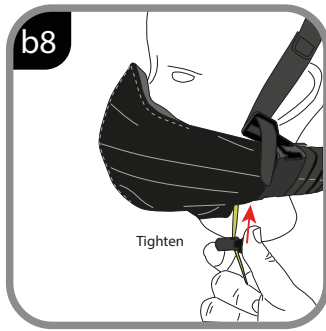
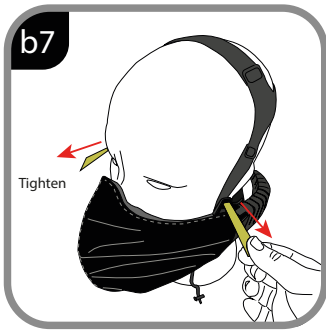
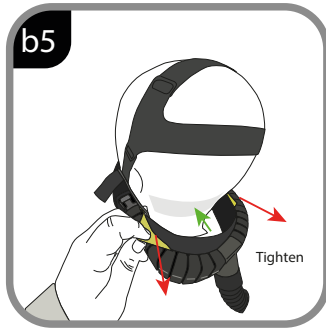
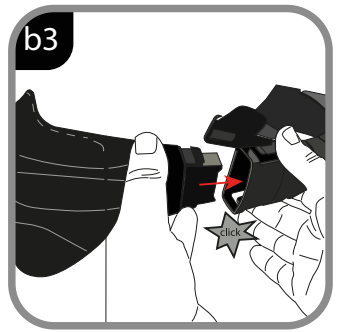
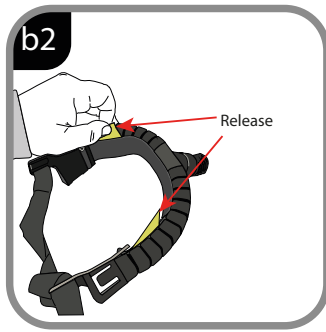
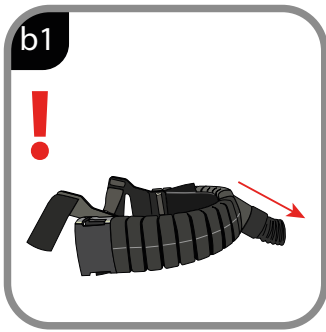

b11 Check

EN

1. switch on SWISS AIR at level 1
2. breathe in quickly
3. the mask must pull itself to the mouth
4. if this is not the case, then the sealing is NOT good
5. when this test is successful you can start your work

DE

1. SWISS AIR auf Stufe 1 einschalten
2. Schnell einatmen
3. Die Maske muss sich an den Mund ziehen
4. Falls dies nicht der Fall ist, dann ist die Abdichtung NICHT gut
5. Nach erfolgreichem Test können Sie Ihre Arbeit beginnen.

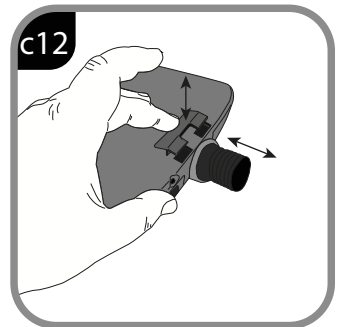
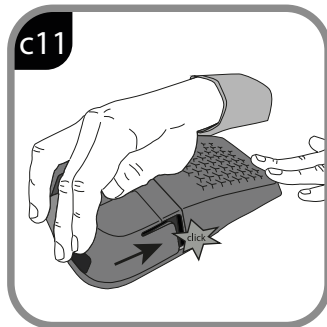
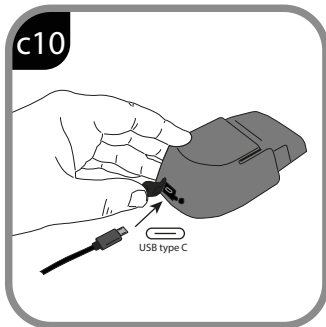
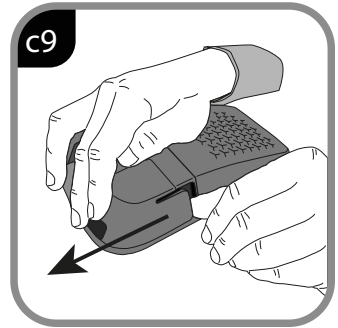
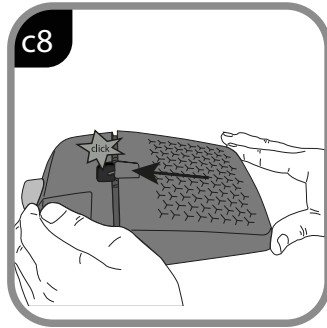
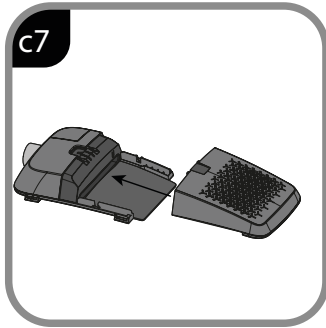
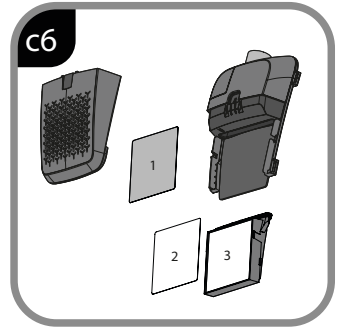
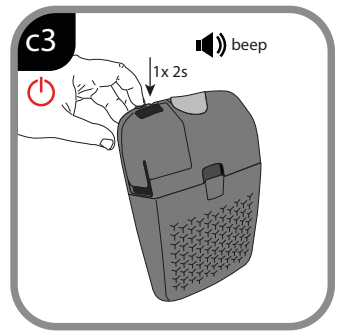
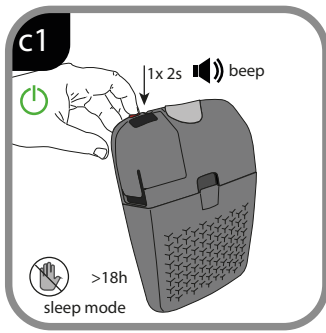

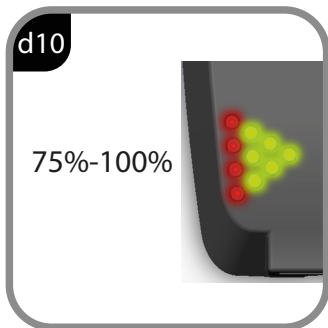
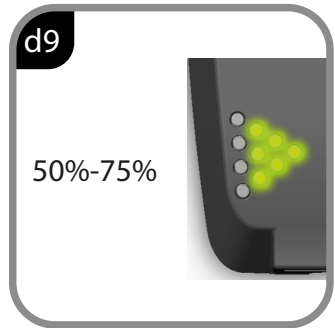
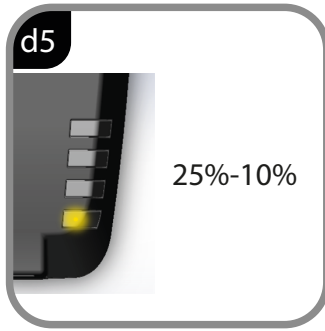
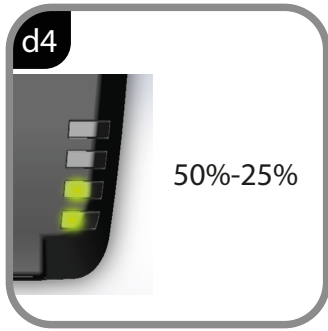
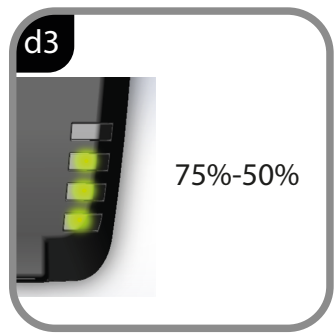

SWISS
AIR
control panel

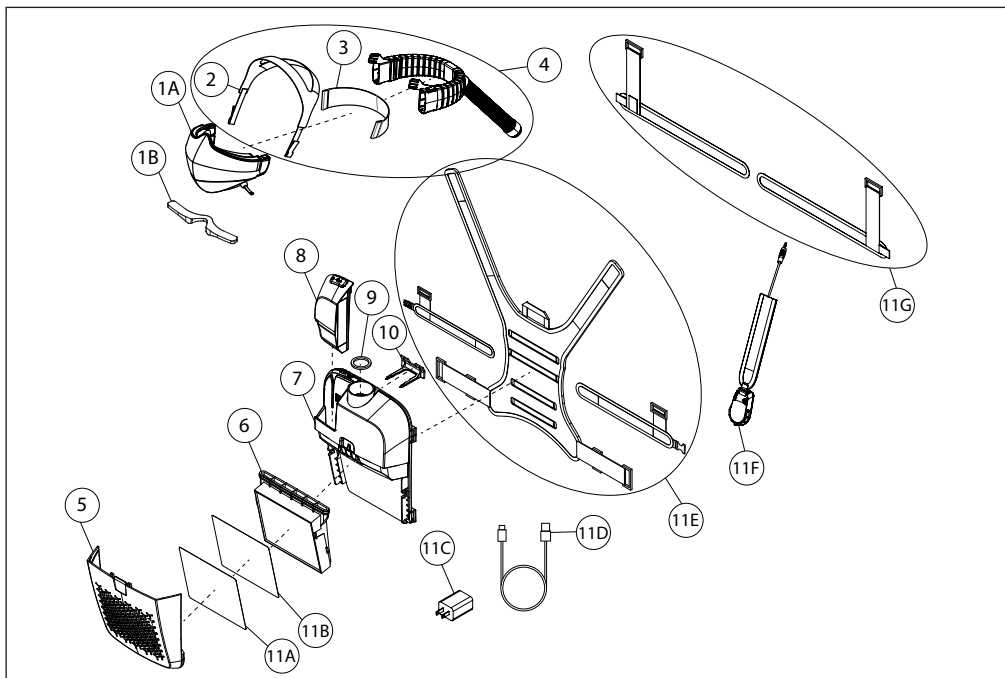

swiss air		
Pos.	Part. N°	Designation
1A	4160.500	swiss air Mask black
1B	4160.530	swiss air Nose foam
2	5003.700	swiss air Soft head band
3	5003.710	swiss air Neckband
4	4556.010	swiss air Hose assembly
5	4556.090	swiss air Filter cover black
6	4088.400	swiss air PAPR100-N Particle Filter
7	4700.000	swiss air black
8	4554.010	swiss air Battery black
9	4556.020	swiss air Sealing ring
10	4556.070	swiss air Hose clip
11A	4088.420	Accessory, swiss air Spark protection
11B	4088.410	Accessory, swiss air Pre-filter
11C	4554.070	Accessory, swiss air Battery charger
11D	5010.002	Accessory, swiss air Charging cable
11E	4556.030	Accessory, swiss air Harness
11F	4556.050	Accessory, swiss air control panel
11G	4556.035	Accessory, swiss air XXL Belt for Harness
12	9610.516.01	swiss air User Instruction

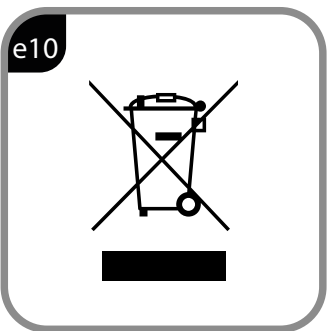
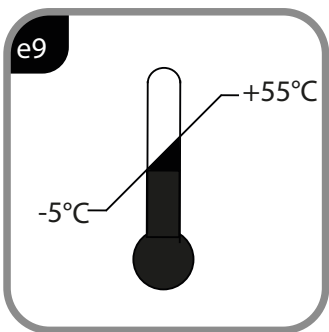
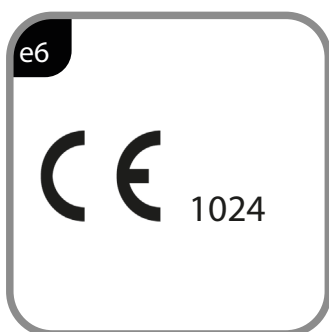
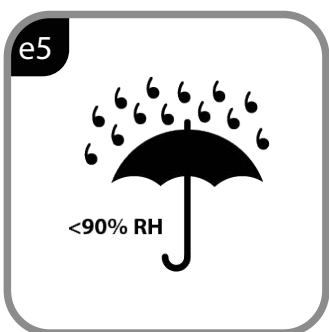
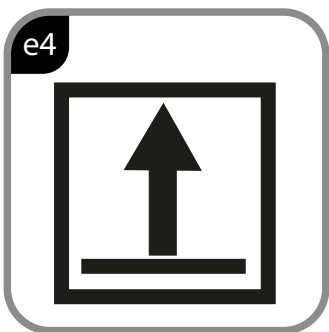
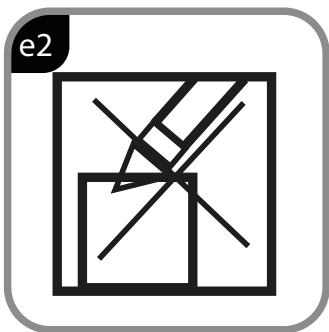
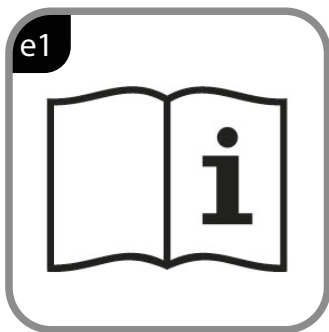

English

Introduction

The swiss air supplies an approved mask with filtered fresh air. When used correctly, the user is protected from dust and particles in the air they breathe.

Safety instructions

Please read these operating instructions carefully before using the swiss air. Incorrect use can endanger life and health and invalidate all warranty and liability claims against optrel.

Warning notices / protection restrictions and risks

The swiss air (PAPR) does not protect against gaseous substances. Before starting work, assemble the swiss air and turn it on. You may only safely enter a danger zone after switching on the swiss air. If the swiss air malfunctions, leave the danger zone immediately. As soon as the battery alarm (acoustic signal) is activated, you must leave the danger area immediately and charge or replace the battery. As soon as the airflow alarm is activated (acoustic signal), leave the danger zone immediately and replace the filter.

The protection factor can be reduced if the swiss air is used in environments with strong winds.

In environments with a very high level of particle contamination, a negative pressure can develop in the mask when you inhale. This can impair the protective effect. In this case, do not remove the mask until you are out of the hazardous area. When removing the mask, take all necessary precautions to avoid breathing in any dust or contaminated material that may have accumulated on the outside of the mask. Never immerse the swiss air or battery in water as this can damage the swiss air. Prevent water from entering the swiss air during cleaning. Used filters cannot be cleaned or reprocessed. Attempts to clean the filter with compressed air or water can damage the filter. Do not short circuit the battery. This can cause serious damage.

The swiss air (PAPR) must not be used:

- in flammable or potentially explosive areas,
- if the oxygen content in the air is too low (Europe: <17%, Australia: <19%) or if the toxin concentration is so high that a higher protection class than TH3P (Europe and Australia) is required,
- outside the temperature range described in the technical data
- in environments in which there is an immediate danger to health and life.

WARNING

- Your employer (or you yourself, if you do not have an employer) is responsible for ensuring that the swiss air is suitable for the user's use.
- optrel cannot predict what will happen to the swiss air in any potential environment. Materials can be chemically attacked when exposed to the wrong environment and can exhibit excessive corrosion or other forms of damage. Ingress or penetration of gases, liquids, or particles into the materials can be excessive. Extreme temperatures can lead to thermal deterioration. Any of these things or a combination of them could create conditions where the swiss air could not provide adequate protection and could be dangerous.
- Before entering a hazardous environment with the swiss air, you must ensure that the swiss air can reliably protect you from the hazards. If necessary, consult a certified safety professional or industrial hygienist.
- All persons using the swiss air must be informed of its limitations. We cannot be held responsible for property damage, personal injury or death in which environmental factors play a role.
- Do not use the swiss air if there is anything between the mask and your face (e.g. hair, headscarf, headgear, etc.). This condition prevents a good seal and can allow contaminants to leak into the helmet. The product can be used if you have a beard and does not require a face adjustment test.
- Do not use the swiss air in environments in which the pollutant concentration is unknown or in which there is an immediate danger to life or health (IDLH).

IDLH atmospheres are defined as:

- a. Those that the wearer could not breathe for a short time.
 - b. The ones that the wearer could not escape without the help of a swiss air.
 - c. Those who have an immediate or delayed adverse health impact.
- NEVER use the swiss air without an optrel particle filter.

- Do not use the swiss air if the ambient conditions can cause the mask to come off or slip.
 - The swiss air does not protect against gases or vapors. It is only used to protect against particle contamination.
 - Return to a non-contaminated area immediately if:
 - a. You taste or smell an unknown contaminant or if your eyes, nose or throat become irritated.
 - b. Breathing becomes difficult.
 - c. The air you breathe becomes uncomfortably warm.
 - d. You feel nauseous or dizzy.
 - e. You notice a loss or decrease in airflow.
 - f. The mask moves, slips, or does not fit well.
 - g. You are tired
 - The swiss air does not protect any exposed areas of the body. Some contaminants can be absorbed directly through the skin, while other exposed areas can irritate.
 - The swiss air does not protect against harmful noises. Always wear suitable hearing protection.
 - The swiss air does not provide additional oxygen. Do not use the swiss air in environments with less than 17vol% (UK) / 19 vol% (EU) oxygen.
 - The swiss air must not be used underwater, for fumigation, for indoor fire-fighting, when blasting radiation or in areas in which long periods of high heat or flames could affect the swiss air.
 - The swiss air and accessories must not be used in environments that may contain contaminant concentrations above the lower explosion level (LEL).
 - The swiss air reduces the inhalation of contaminants, but does not prevent it. Some sensitive people can experience health problems from exposure to tiny amounts of contamination. The swiss air does not prevent health problems for these people.
 - If you use or modify any components other than those listed in this manual or those approved by optrel, all warranties and liability of optrel will be void.
 - Sensitive persons may react strongly to chemicals even when exposed to concentrations that are far below the accepted health values, such as B. the OSHA permissible exposure limit (PEL), the ACGIH limit value (TLV) or the exposure limit values recommended by NIOSH (REL). DO NOT use the swiss air if you have been sensitized from previous exposure or believe you may be sensitive or allergic to chemicals (e.g. isocyanates, latex, etc.) until you get approval from a doctor.
 - Always read and follow the instructions in the safety data sheet for chemicals in the work area.
 - Do not use the product if you already have a skin condition (such as folliculitis or vitiligo) before you have received approval from a doctor.
 - The swiss air must be worn and used in accordance with optrel's instructions. Do not leave out any part of the swiss air or omit any mandatory step in the instructions.
 - No respirator system can provide complete protection from all conditions. Use extreme caution in an emergency.
 - Users should only clean and service the swiss air in accordance with optrel's instructions. Accessories not provided by optrel can affect performance.
 - Discontinue use if skin irritation or discoloration occurs.
 - The swiss air may not provide adequate protection if improperly used, which could result in serious injury, serious illness, or death.
 - Before use, this manual must be read and understood, or the swiss air, its functions and use must be explained by a specialist.
 - Do not use the swiss air if it has been exposed in a contaminated environment, as contaminants will build up inside the mask and may be inhaled when the mask is on.
 - When routinely used, the swiss air must be checked before and after each use.
 - If the warnings are not observed, your health may not be protected!
- If you have any questions about the specific application, use, or suitability of the swiss air, please contact optrel Customer Service.
- The swiss air can be used in 1mm of rain per minute, however it is not recommended to use the swiss air in heavy rain.

Warranty and liability

Optrel will repair or replace the product as required if a defect in material or workmanship occurs within 24 months (battery 6 months) from the date of purchase, provided that the product has been used in accordance with the instructions in the user manual. The warranty is void if the serial number has been changed, removed

or made illegible or if the product has been intentionally damaged, misused, opened or modified. The warranty and liability also expire in the event of improper use, the use of non-original spare parts or inadequate maintenance. The warranty only applies to the repair or replacement of defective parts. Under no circumstances will optrel be liable for general failure or consequential damage.

Expected life

The swiss air has no expiration date. The swiss air can be used as long as there is no visible damage, unusual noise or malfunction. It is recommended to clean the mask with lukewarm water after use. The swiss air can only be repaired by the manufacturer!

Scope of application

The swiss air protection system is a Powered Air Purifying Respirator (PAPR) designed to protect against dust and particles. This system is TH3P certified according to the European standard EN 12941 and TH3P certified according to the Australian standard AS / NZS 1716. The swiss air is used to support the breathing process. This makes breathing easier and users do not get tired as quickly as with a passive filtering system. The electronic flow control system monitors the swiss air and ensures a constant air flow of at least 100 L / min. The effective operating time of the swiss air with a fully charged battery depends on the filter condition and environmental factors (see table "Technical specifications").

Before use:

- Carefully remove the packaging.
- Charge the battery fully before using it for the first time.

Inspection table: Check whether the swiss air corresponds to the scope of delivery and is not damaged. If damage is found or a part is missing, contact your optrel dealer immediately. Never use a damaged or incomplete swiss air. Please examine the following components:

COMPONENT	CHECK FOR
Battery	1. Broken connector. 2. Damaged retaining clip.
Hose	1. Holes, cuts, or abrasions. 2. Damaged surface.
Belt / shoulder strap	1. Cuts, nicks, tears, or broken seams. 2. Damaged buckle. 3. Loose parts.
Mask	1. Damaged fabric or seal. 2. Loose parts. 3. Damaged connections

Installation

Before each use, make sure that the swiss air is in perfect working order and proceed as follows:

1. Make sure that the spark protection grill as well as the main and prefilter are properly inserted and that the filter release lever is firmly engaged (the cover must click into place when closed) (p. III / c8). Note: When used in the medical field, the spark protection and the pre-filter may be omitted for reasons of hygiene.
2. Check the air hose and the air connection for damage (holes, cracks, cuts, etc.). Connect the mask to the air hose by pressing the both connectors together until it clicks into place.
3. Switch on the swiss air by pressing the On / Off button for approx. 2 seconds (p. III / c1). During the switch-on phase, all LEDs on the control panel (if connected) light up (4 LEDs for the battery indicator and 10 LEDs for the filter level indicator) and an acoustic alarm (3 beeps) sounds. The swiss air is then ready for use (p. IV).
4. The swiss air carries out an additional self-test during the switch-on phase to ensure that the swiss air generates a sufficient air flow over 100 L / min. When the red filter LED goes out after the approx. 3 second switch-on phase, an air flow of at least 100 L / min is achieved. With the help of a built-in flow meter, the swiss air constantly monitors the air flow throughout operation and keeps it above 100 L / min.
5. If a signal tone sounds with 5 short beeps, please check the setting on the control panel: switch off the system on the control unit and then switch it on again.
6. If no swiss air control panel is connected, the air volume can be changed by briefly pressing (less than a second) the ON/OFF switch. Each short press changes the air volume setting from Flow I to II; from II to III and from III to I. The number of beeps indicates the current setting (level).

7. As described above, the swiss air has a visible and acoustic alarm for low battery capacity as well as missing, clogged or incorrectly inserted filters. In the event of an alarm, leave the danger area immediately.

Make sure the low air flow / filter clogging alarm is working by simulating low airflow as follows:

With the swiss air switched on, remove the hose from the swiss air and press the heel of your hand onto the end of the air output. The motor then accelerates automatically to compensate for the low air flow. Keep pressing the heel of your hand firmly on the end of the hose to seal it tightly. After a while, the swiss air emits an acoustic alarm and the red filter LED (if the control panel is connected) lights up.

An alarm in the event of a missing filter is only triggered if the mask is not connected. To stop the alarm, press the On/Off button for approx. 3 seconds and connect the mask to the hose.

8. Make sure that the mask is undamaged.
9. Switch the swiss air on.
10. Check that air is flowing into the mask.
11. Strap the swiss air with the harness unit to your back.
12. Put on the mask.
13. When working with flying sparks or spatter, the mask and face must be additionally protected (e.g. with a clearmaxx for grinding work or optrel welding helmet for welding work)

Damaged parts (hose, mask, swiss air) must be replaced immediately BEFORE use of the swiss air.

During operation

Adjusting the harness size: Put the harness on (p. I / a1-a11) and adjust the size so that the blower unit sits comfortably on your shoulders.

Inserting the battery: Insert the battery into the holder on the swiss air until the lock engages (see p. III, Fig. c1).

Removing and charging the battery: Lift the release lever on the battery slightly and slide the battery towards the top and remove the battery (see p. III / c9). Then connect the battery to the charger (p. III / c10). The charging process is indicated by the illuminated LED on the battery. When charging is complete, the LED lights up green and the trickle charge mode is activated. Make sure that the voltage in the socket corresponds to the voltage indicated on the charger.

WARNING

- We recommend charging the battery with the supplied charger. If another charger is used, it must meet the requirements in the "Technical specifications" table.
 - The optrel charger is intended for indoor use only and must not be used outdoors. Do not charge the battery below 0° C or above 45° C. Do not charge the battery near combustible materials such as wood, paper and furniture.
 - Charging the battery must be done in a safe, non-hazardous location. Do not charge or store the battery near heat sources, in sunlight, near hot equipment or equipment with strong electromagnetic radiation.
 - Do not immerse the battery in water. Short-term exposure of the battery to water is acceptable, provided the lithium-ion cells inside remain dry.
 - Do not disassemble or modify the battery. The batteries contain safety and protective devices that, if damaged, may cause the batterie to generate heat, explode, or ignite.
- Failure to comply with these warnings can result in serious physical injury, serious illness or death.

ATTENTION

- Note the temperature recommendations from optrel for charging and storage. Charging at lower or higher temperatures leads to a reduction in capacity and reduces the service life of the battery.
 - Avoid damaging or tearing the cells.
 - If the battery is damaged, swollen, leaking electrolyte, or becomes unusually hot while charging, discontinue use immediately and store the battery in a fire-resistant container until it can be recycled.
- Do not leave the battery on the charger for more than 70 hours.

Battery status display: See page IV (d1-d6)

Setting the air flow: The blower has three air flow levels: 100/115/130 L / min. To change the airflow level, press the On / Off button and cycle through the various levels until the desired level is reached (S. III / c2) or use the dial on the connected

control panel (S. IV / d1).

Replace main filter and prefilter: If a filter alarm is issued (audible / visual with control panel connected), the prefilter must be replaced (p. III / c4-c8). Please monitor the time between filter alarms. This becomes shorter after every replacement of the prefilter. If you have the impression that the change intervals are becoming too short, we recommend changing the main filter and the prefilter (p. III / c4-c8).

Alarm functions

Filter alarm: If the filter clogging alarm is activated, you will hear an acoustic signal with an interval of 0.5s (0.25s on, 0.25s off) and the LEDs light up red when the control panel is connected. When operating without a control panel, the swiss air switches to the next lower level if level II or III is set in order to achieve the air flow. The following signal tones can then be heard: 10x beeps (warning tone that the level is changed) and 2x beeps (level II is set) or 1x beep (level I is set). If you want to change the prefilter and the main filter, press the On / Off button for 2 seconds to switch off the fresh air system. You can now change the filters.

Battery alarm: If the battery alarm is activated, you will hear an acoustic signal with an interval of 3.0s (1.5s on, 1.5s off), and the LEDs will light up red if the control panel is connected. An acoustic signal is emitted every second and the swiss air can be used for approx. 15 minutes.

Storage

The swiss air and accessories must be stored in a dry place. Protect them from sunlight, high temperatures, hydrocarbons and solvent fumes.

Maintenance

Check the fresh air system regularly according to these operating instructions. Check the mask and hose for holes, tears, or other damage and make sure that the parts are properly assembled. Do not use the system until all worn or damaged parts have been replaced.

Recommended maintenance schedule	
measure	frequency
Cleaning	Only if dirty after use
Disinfection	As required and when the user changes
Visual inspection	Before and after each use
Charge the battery	When the battery level is below 25%. Before storage or when not used for a longer time
Replace the hose connection seal	In the event of wear or damage, but at least once a year
Maintenance according to DGUV rule 112-190, paragraph 3.3. maintenance, repair and replacement measures, or local regulations	Recommended annually

Annual maintenance must be carried out by a specialist company qualified by optrel (optrel ServicePartner). When storing the swiss air, the battery must be charged every 4 months.

Cleaning and disinfection

Clean the swiss air and air hose with a cloth dampened with soapy water. Let the swiss air dry at room temperature. Do not use any aggressive cleaning agents or solvents, pure alcohol or cleaning agents containing abrasives. The mask is washable. We recommend hand washing with a household detergent. With other washing methods, the nose pad and adhesive can come off the half mask (use a washing bag if necessary).

Troubleshooting

The swiss air does not turn on

→ Make sure that the battery is inserted correctly.

→ Make sure that the battery is fully charged.

→ The battery's short-circuit protection may be on, briefly connect the battery to the power supply and try again.

→ The controller on the control panel is not on "Off" (if the swiss air was switched off directly on the device), first switch the controller to "Off" and then on again (only when used with the control panel).

The filter alarm is activated although the pre-filter and main filter have been replaced and are properly installed

→ Internal swiss air error

→ Send the swiss air system to the nearest optrel dealer.

Battery life is too short

→ Battery defective - replace the battery and dispose of the defective battery as hazardous waste.

→ Charger defective - replace.

Technical information (Subject to technical changes.)

Classification and standards	Europe: TH3P Australia: P3 rating EN 12941, AS/NZS 1716, EAC TP TC 019/2011
Blower unit	Air flow rates: Level 1: at least 100 L / min Level 2: at least 115 L / min Level 3: at least 130 L / min
Material	PA 66 + GF30
Fan	High quality, ball bearing fan motor
Fuse	Electronic security
Battery pack	Type: lithium-ion, rechargeable Voltage / capacity: 3.6 V / 6.5 Ah Charge cycles: <500 Protective circuit: Yes, is reset by plugging in the rechargeable battery Charging temperature <45 ° C Operating time*: 6 up to 12 hours* Charging time: approx. 6 hours Weight: 150 g / 5.3 oz Color: Black * Operating time depending on air flow, at room temperature with a new filter.
Charger specifications	Max.15W, CE, UL 2725, ROHS and REACH compliant
Charging cable specifications	USB - C, max. 3m length, UL 2725, ROHS and REACH compliant
Noise level	Max. 70 dB(A) Operating noise
Warning signals	Acoustic (swiss air only) and visual alarm (only with control panel) in the event of low battery, clogged or missing filter and low air flow. Filter alarm: interval 0.5s (0.25s on, 0.25s off) Battery alarm: interval 3.0s (1.5s on, 1.5s off)
Filter	1 x type TH3P R SL for TH3P system (Europe) / TH3P system (Australia)
Air hose	Length: 180mm (elastic up to 355mm without Y-hose) Diameter: 21 mm (inside) Weight: 125 g / 4.4 oz (without protective cover) Color: Black
Weight	1200 g / 42.33 oz (including filter, belt and battery)
Dimensions	L x W x H: 250 x 170 x 50 mm
Operating and storage temperature	-5 ° C to +55 ° C
Standards	CE, UKCA, EN 12941, EAC TP TC 019/2011, AS / NZS 1716
Notified body	CE 1024
Temperature and altitude compensation	Yes, if the control panel is connected

Scope of delivery / spare parts

See page V.

control panel (optional accessory)

If you use the optional control panel, please note the additional information in these instructions.

swiss air harness - explanation on page I.

a1 Measure your chest circumference to set the correct size (step a2)

a2 Set XS-M or M-XL to match your size

a3 Put the harness on as shown in the picture

a4 Close the belt hook as shown

a6 Adjust the size of the harness in the shoulder area

- a7 Adjust the width of the harness to your body
- a8 The swiss air can be worn at two heights on your back; for adjustment, see steps a9 - a10
- a9 Loosen the Velcro fasteners and adjust to the desired height
- a10 Fasten the Velcro straps again with light pressure
- a11 Check that the harness is sitting correctly and comfortably

swiss air mask - explanation on page II

- b1 Make sure that the air hose connector is pointing downwards
- b2 Loosen the neck strap with the side tabs
- b3 Attach the mask on the side with the Y-hose
- b4 Put on the mask with one side attached
- b5 Tighten the neck strap until it rests against your neck
- b6 Click in the second side of the mask
- b7 Pull the tabs on the headgear until the headgear is comfortable and secure
- b8 Tighten the mask seal as shown so that the mask seals properly
- b9 Be careful that the nose pad does not pinch, if it does, go to step b10
- b10 If the mask is too tight you can remove the perforated part of the cushion
- b11 final examination:
 - b11.1 Switch on the fresh air system at level 1
 - b11.2 Take a quick breath
 - b11.3 The mask should pull against your face as you inhale
 - b11.4 If this is not the case, the sealing of the mask is not correct
 - b11.5 If the test was successful you may begin working

swiss air swiss air - explanation on page III

- c1 Switch on the swiss air using the on / off switch. Press the switch for approx. 2 seconds.
- c2 Select the air flow by briefly pressing the on / off switch, you will receive an acoustic signal (level 1 = 1 beep, level 2 = 2 beeps etc.)
- c3 Switch off the swiss air by pressing the on / off switch for 2s
- c4 Carefully pull on the catch from the filter cover to loosen it
- c5 Remove the filter cover
- c6 Change the pre-filter and the particle filter
- c7 Push the filter cover back in
- c8 You should hear a click
- c9 Carefully pull on the latch of the battery to release it. Pull the battery completely out of the housing
- c10 Charge the battery with the supplied charger
- c11 Close the filter cover again.
- c12 If a hose change is necessary, pull the clip out of the housing, replace the hose and reinsert the clip.

swiss air control panel - Explanation on page IV

d1. swiss air control panel

- Make sure that the plug is completely inserted into the socket. When the control unit is plugged in again, first switch it off at the control panel and then set the desired air flow.
- Always use the control panel to switch on and off (if connected). If you press the On button of the swiss air while the control panel is connected, an alarm will sound.
- If the control panel is unplugged during operation, the swiss air automatically switches to level III.
- If the particle filter is clogged or no particle filter is inserted, the control panel displays an error and an acoustic signal sounds.

Battery indicator

- d2. 100% - 75% - All four display LEDs light up green
- d3. 75% - 50% - Three display LEDs light up green
- d4. 50% - 25% - Two display LEDs light up green
- d5. 25% - 10% - A display LED lights up yellow
- d6. 10% - 0% - A display LED flashes red

Filter status

- d7. New / unused particle filter - An indicator LED lights up green
- d8. Little-used particle filter (6) - Three indicator LEDs light up green
- d9. Heavily used particle filter (6) - Five indicator LEDs light up green
- d10. Particle filter clogged / not inserted correctly / not inserted - five LEDs flash green, four LEDs flash red

Explanation of symbols on page VI

- e1 Read and understand the operating instructions
- e2 Do not use sharp objects to open
- e3 Fragile content
- e4 Store with this side up
- e5 Protect from moisture
- e6 Certification body
- e7 Contains lithium ions
- e8 Reusable material
- e9 Recommended storage: -5 C ° to +55 C °
- e10 Do not dispose of as domestic waste, but in accordance with the national regulations for hazardous waste.

Declaration of conformity

See the Internet address on the last page of this manual.

Legal Information

This document complies with the requirements of EU Regulation 2016/425 point 1.4 of Annex II.

Notified body

See the last page of this manual for detailed information.

Introduction

Une unité de filtre soufflant fournit un masque approuvé avec de l'air frais filtré. Lorsqu'il est utilisé correctement, l'utilisateur est protégé de la poussière et des particules dans l'air qu'il respire.

Consignes de sécurité

Veillez lire attentivement ces instructions d'utilisation avant d'utiliser l'appareil. Une utilisation incorrecte peut mettre en danger la vie et la santé et invalider toutes les réclamations de garantie et de responsabilité contre optrel.

Avis d'avertissement / restrictions de protection et risques

Cette unité de filtre soufflant (PAPR) ne protège pas contre les substances gazeuses. Avant de commencer le travail, assemblez l'appareil et allumez-le. Vous ne pouvez entrer en toute sécurité dans une zone de danger qu'après avoir mis l'appareil en marche. En cas de dysfonctionnement du ventilateur, quittez immédiatement la zone de danger. Dès que l'alarme de batterie (signal sonore) est activée, vous devez quitter immédiatement la zone de danger et charger ou remplacer la batterie. Dès que l'alarme de débit d'air est activée (signal sonore), quittez immédiatement la zone de danger et remplacez le filtre.

L'indice de protection peut être réduit si le swiss air est utilisé dans des environnements avec des vents forts.

Dans les environnements à très haut niveau de contamination particulière, une pression négative peut se développer dans le masque lors de l'inhalation. Cela peut altérer l'effet protecteur. Dans ce cas, ne retirez pas le commutateur de masque du ventilateur tant que vous n'êtes pas hors de la zone dangereuse. Lorsque vous retirez le masque, prenez toutes les précautions nécessaires pour éviter de respirer de la poussière ou des matériaux contaminés qui pourraient s'être accumulés à l'extérieur du masque. Ne plongez jamais le ventilateur ou la batterie dans l'eau car cela pourrait endommager l'appareil. Empêchez l'eau de pénétrer dans l'appareil pendant le nettoyage. Les filtres usagés ne peuvent pas être nettoyés ou retraités. Les tentatives de nettoyage du filtre avec de l'air comprimé ou de l'eau peuvent endommager le filtre. Ne court-circuitiez pas la batterie. Cela peut causer de graves dommages.

L'unité de filtre soufflant (PAPR) ne doit pas être utilisée:

- dans des zones inflammables ou potentiellement explosives,
- si la teneur en oxygène dans l'air est trop faible (Europe: <17%, Australie: <19%) ou si la concentration en toxine est si élevée qu'une classe de protection supérieure à TH3P (Europe et Australie) est requise
- à des températures inférieures à -5 °C ou supérieures à +55 °C,
- dans des environnements présentant un danger immédiat pour la santé et la vie.

ATTENTION

- Votre employeur (ou vous, si vous n'avez pas d'employeur) est / êtes responsable de s'assurer que ce ventilateur est adapté à l'usage de l'utilisateur.
- optrel ne peut pas prédire ce qu'il adviendra de ce ventilateur dans un environnement potentiel. Les matériaux peuvent être chimiquement attaqués s'ils sont exposés à un mauvais environnement et peuvent présenter une corrosion excessive ou d'autres formes de dommages. La pénétration ou la pénétration de gaz, de liquides ou de particules dans les matériaux peut être excessive. Les températures extrêmes peuvent entraîner une détérioration thermique. N'importe lequel de ces éléments ou une combinaison d'entre eux pourrait créer des conditions dans lesquelles ce respirateur optrel ne pourrait pas fournir une protection adéquate et pourrait être dangereux.
- Avant d'entrer dans un environnement dangereux avec ce respirateur, vous devez effectuer des tests scientifiques sûrs pour déterminer si l'environnement peut rendre l'équipement dangereux. Les résultats de ces tests doivent être bien documentés. Contactez un professionnel de la sécurité certifié ou un hygiéniste industriel. N'UTILISEZ PAS cet appareil si l'utilisateur serait lésé de quelque manière que ce soit par la dégradation environnementale des matériaux de l'appareil.
- Toutes les personnes utilisant cet appareil respiratoire optrel doivent être informées de ses limites. Nous ne pouvons être tenus responsables des dommages matériels, des blessures corporelles ou de la mort dans lesquels les facteurs environnementaux jouent un rôle.
- N'utilisez pas ce ventilateur s'il y a quelque chose entre le masque et votre visage (par exemple tresse, foulard, chapeau, etc.). Cette condition empêche une bonne étanchéité et peut permettre aux contaminants de s'infiltrer dans le casque. Le produit peut être utilisé comme porteur de barbe et ne nécessite pas de test d'ajustement du visage.

- N'utilisez pas cet appareil respiratoire dans des environnements dans lesquels les concentrations de polluants sont inconnues ou dans lesquels il existe un danger immédiat pour la vie ou la santé (IDLH).

Les atmosphères IDLH sont définies comme suit:

- a. Une. Ceux que le porteur n'a pas pu respirer pendant une courte période.
 - b. Ceux dont le porteur ne pourrait pas s'échapper sans l'aide d'un ventilateur.
 - c. Celles qui ont des effets néfastes immédiats ou différés sur la santé.
- N'utilisez JAMAIS ce respirateur sans filtre à particules optrel.
 - N'utilisez pas cet appareil respiratoire si les conditions ambiantes peuvent provoquer le détachement ou le glissement du casque respiratoire.
 - Ce respirateur ne protège pas contre les gaz ou les vapeurs. Il est uniquement utilisé pour se protéger contre la contamination par les particules.
 - Revenez immédiatement dans une zone non contaminée: sur. Vous goûtez ou sentez des impuretés, ou si vos yeux, votre nez ou votre gorge sont irrités.
 - b. La respiration devient difficile.
 - c. L'air que vous respirez devient inconfortablement chaud.
 - ré. Vous vous sentez nauséux ou étourdi.
 - e. Vous remarquez une perte ou une diminution du débit d'air.
 - f. Le masque bouge, glisse ou fuit.
 - G. Vous êtes fatigué
 - Ce respirateur ne protège pas les zones exposées du corps. Certains contaminants peuvent être absorbés directement à travers la peau, tandis que d'autres zones exposées peuvent irriter.
 - Ce respirateur ne protège pas contre les bruits nocifs. Portez toujours une protection auditive appropriée.
 - Ce respirateur ne fournit pas d'oxygène supplémentaire. N'utilisez pas le respirateur dans des environnements contenant moins de 19% en volume d'oxygène.
 - Ce respirateur ne doit pas être utilisé sous l'eau, pour la fumigation, pour la lutte contre les incendies à l'intérieur, pour le rayonnement ou dans des zones où de longues périodes de chaleur ou de flammes pourraient toucher le respirateur.
 - Les appareils respiratoires optrel, les accessoires et les appareils associés ne doivent pas être utilisés dans des environnements susceptibles de contenir des concentrations de contaminants supérieures au niveau d'explosion inférieur (LIE).
 - Ce respirateur réduit l'inhalation de contaminants, mais ne l'empêche pas. Certaines personnes sensibles peuvent éprouver des problèmes de santé en raison d'une exposition à de petites quantités de contamination. Ce respirateur n'empêche pas les problèmes de santé de ces personnes.
 - Si vous utilisez ou modifiez des composants autres que ceux listés dans ce manuel ou ceux approuvés par optrel, toutes les garanties et responsabilités d'optrel seront annulées.
 - Les personnes sensibilisées peuvent être exposées à des concentrations bien inférieures aux valeurs sanitaires acceptées, telles que B. la limite d'exposition admissible (PEL) de l'OSHA, la valeur limite de l'ACGIH (TLV) ou les valeurs limites d'exposition recommandées par NIOSH (REL), réagissent fortement aux produits chimiques. N'utilisez PAS ce ventilateur si vous avez été sensibilisé suite à une exposition précédente ou si vous pensez être sensible ou allergique aux produits chimiques (par exemple, les isocyanates, le latex, etc.) jusqu'à ce que vous obteniez l'approbation d'un médecin.
 - Lisez et suivez toujours les instructions de la fiche de données de sécurité pour les produits chimiques dans la zone de travail.
 - N'utilisez pas le produit si vous avez déjà une affection cutanée (comme un folliculite ou le vitiligo) avant d'avoir reçu l'approbation d'un médecin.
 - Ce respirateur doit être porté et utilisé conformément aux instructions d'optrel. Ne laissez aucune partie du respirateur de côté et n'omettez aucune étape obligatoire dans les instructions.
 - Aucun appareil respiratoire ne peut fournir une protection complète contre toutes les conditions. Soyez extrêmement prudent en cas d'urgence.
 - Les utilisateurs ne doivent nettoyer et entretenir ce respirateur que conformément aux instructions d'optrel. Les accessoires non proposés par optrel peuvent affecter les performances.
 - Cesser l'utilisation en cas d'irritation ou de décoloration de la peau.
 - Ce produit peut ne pas fournir une protection adéquate s'il n'est pas utilisé correctement, ce qui peut entraîner des blessures graves, des maladies graves ou la mort.

- À utiliser uniquement par du personnel formé et qualifié. • N'utilisez pas ce respirateur s'il a été exposé dans un environnement contaminé, car des contaminants s'accumuleront à l'intérieur du masque et pourraient être inhalés lorsque le masque est en place.
 - L'équipement de protection respiratoire utilisé régulièrement doit être vérifié avant et après chaque utilisation.
 - Le non-respect de tous les avertissements peut entraîner des blessures graves, une maladie grave ou la mort.
- Si vous avez des questions sur l'application, l'utilisation ou l'adéquation spécifique du système swiss air, veuillez contacter le service clientèle d'optrel.
- Le swiss air peut être utilisé jusqu'à 1 mm de pluie par minute, mais il n'est pas recommandé d'utiliser le swiss air en cas de forte pluie.

Garantie et responsabilité

Optrel réparera ou remplacera le produit si nécessaire si un défaut de matériau ou de fabrication survient dans les 24 mois (batterie 6 mois) à compter de la date d'achat, à condition que le produit ait été utilisé conformément aux instructions du manuel d'utilisation. La garantie est nulle si le numéro de série a été changé, supprimé ou rendu illisible ou si le produit a été intentionnellement endommagé, mal utilisé, ouvert ou modifié. La garantie et la responsabilité expirent également en cas d'utilisation non conforme, d'utilisation de pièces de rechange non d'origine ou d'un entretien insuffisant. La garantie s'applique uniquement à la réparation ou au remplacement des pièces défectueuses. En aucun cas, optrel ne pourra être tenu responsable des pannes générales ou des dommages consécutifs.

Vie attendue

Le swiss air n'a pas de date d'expiration. Le produit peut être utilisé tant qu'il n'y a aucun dommage ou dysfonctionnement visible ou invisible. Il est recommandé de nettoyer le masque à l'eau tiède après utilisation. L'appareil ne peut être réparé que par le fabricant!

Champ d'application

Le système de protection respiratoire est un système de filtre soufflant (PAPR) pour protéger contre la poussière et les particules. Ce système est certifié TH3P selon la norme européenne EN 12941 et TH3P certifié selon la norme australienne AS / NZS 1716. Le système de protection respiratoire est utilisé pour soutenir le processus respiratoire. Cela facilite l'inspiration et les utilisateurs ne se fatiguent pas aussi rapidement qu'un système de filtrage passif. Le système de contrôle électronique du débit surveille le ventilateur et assure un débit d'air constant d'au moins 100 L / min. La durée de fonctionnement effective du système de protection respiratoire avec une batterie complètement chargée dépend de l'état du filtre et des facteurs environnementaux (voir tableau «Spécifications techniques»).

Avant la mise en service

- Retirez soigneusement l'emballage.
 - Chargez complètement la batterie avant de l'utiliser pour la première fois.
- Tableau d'inspection: Vérifiez si l'appareil correspond à la livraison et n'est pas endommagé. En cas de dommage ou de pièce manquante, contactez immédiatement votre concessionnaire optrel. N'utilisez jamais un système de protection respiratoire endommagé ou incomplet. Veuillez examiner de près les composants suivants:

COMPOSANT	CHERCHER
batterie	1. Connecteur cassé. 2. Porte de la batterie desserrée ou connecteur endommagé.
tube	1. Trous, coupures ou abrasions. 2. Spirale endommagée.
Ceinture / bandoulière	1. Coupures, entailles, déchirures ou coutures cassées. 2. Boucle endommagée. 3. Pièces détachées.
masque	1. Tissu ou joint endommagé. 2. Pièces détachées. 3. Connexions endommagées

Installation

Avant chaque utilisation, assurez-vous que le système de protection respiratoire est en parfait état de fonctionnement et procédez comme suit:

1. Assurez-vous que le pare-étincelles ainsi que le principal et le préfiltre sont correctement insérés et que le levier de dégagement du filtre est fermement engagé (le couvercle doit s'enclencher lorsqu'il est fermé) (p. III / c8). Remarque: en cas d'utilisation dans le domaine médical, la grille de protection contre les étincelles et le préfiltre peuvent être omis pour des raisons d'hygiène.
2. Vérifiez que le tuyau d'air et le raccord d'air ne sont pas endommagés (trous, fissures, coupures, etc.). Connectez le masque au tube à air en appuyant le tube sur la contrepartie jusqu'à ce qu'il s'enclenche.
3. Allumez le système de protection respiratoire en appuyant sur le bouton Marche / Arrêt pendant environ 2 secondes (p. III / c1). Pendant la phase d'allumage, toutes les LED du panneau de commande (si connecté) s'allument (4 LED pour l'indicateur de batterie et 10 LED pour l'indicateur de niveau de filtre) et une alarme sonore (3 bips) retentit. Le système de protection respiratoire est alors prêt à l'emploi (p. IV).
4. De plus, le système de protection respiratoire effectue un autotest pendant la phase d'allumage pour s'assurer que l'appareil génère un débit d'air suffisant au-dessus de 100 L / min. Lorsque la LED rouge du filtre s'éteint après la phase de mise en marche d'environ 3 secondes, un débit d'air d'au moins 100 L / min est obtenu. À l'aide d'un débitmètre intégré, le système de protection respiratoire surveille en permanence le débit d'air tout au long du fonctionnement et le maintient au-dessus de 100 L / min.
5. Si vous entendez un signal sonore avec 5 bips courts, veuillez vérifier le réglage sur le panneau de commande: éteignez le système sur l'unité de commande puis rallumez-le.
6. Si aucun panneau de commande swiss air n'est raccordé, le volume d'air peut être modifié en appuyant brièvement (moins d'une seconde) sur l'interrupteur principal. Chaque pression courte change le réglage du volume d'air du débit I à II; changé de II à III et de III à I. Le nombre de bips indique le réglage actuel (niveau).
7. Comme décrit ci-dessus, le système de protection respiratoire a une alarme visible et acoustique pour la faible capacité de la batterie ainsi que les filtres manquants, obstrués ou mal insérés. En cas d'alarme, quittez immédiatement la zone de danger.
- Assurez-vous que l'alarme de faible débit d'air / colmatage du filtre fonctionne en simulant un faible débit d'air comme suit.
Le système de protection respiratoire étant activé, retirez le tuyau du masque et appuyez le talon de votre main sur l'extrémité du tuyau. Le moteur accélère alors automatiquement pour compenser le faible débit d'air. Continuez d'appuyer fermement le talon de votre main sur l'extrémité du tuyau pour le sceller hermétiquement. Au bout d'un moment, l'appareil émet une alarme sonore et la LED rouge du filtre (si le panneau de commande est connecté) s'allume.
Une alarme si le filtre est manquant n'est déclenchée que tant que l'appareil n'est pas attiré.
8. Pour arrêter l'alarme, appuyez sur le bouton Marche / Arrêt pendant environ 3 secondes et reconnectez le masque au tuyau.
9. Assurez-vous que le masque n'est pas endommagé, mettez-le et attachez le système d'air frais avec l'unité de transport dans votre dos.
10. Démarrez le système d'air frais et assurez-vous que l'air circule dans le masque.
11. Assurez-vous que le masque n'est pas endommagé, mettez-le et attachez le système d'air frais avec l'unité de transport dans votre dos.
12. Démarrez le système d'air frais et assurez-vous que l'air circule dans le masque.
13. Lorsque vous travaillez avec des étincelles ou des éclaboussures de sueur, le masque et le visage doivent être protégés en plus (par exemple avec un clearmaxx pour les travaux de meulage ou un casque de soudage optrel pour les travaux de soudage)

Les pièces endommagées (tuyau, masque, appareil) doivent être remplacées immédiatement AVANT la mise en service.

pendant le fonctionnement

Réglage de la taille de l'unité de transport: Mettez l'unité de transport en place (p. I / a1-a11) et ajustez la taille de sorte que l'unité de ventilation repose confortablement sur vos épaules.

Insertion de la batterie: La batterie doit être insérée dans le guide correspondant sur la face inférieure droite du système d'air frais. Poussez la batterie vers l'avant jusqu'à ce qu'elle s'enclenche avec un clic audible

(p. III / c11).

Retrait et chargement de la batterie: Tirez le levier de déverrouillage de la batterie et faites glisser la batterie le long du guide complètement hors du ventilateur (p. III / c9). Puis connectez la batterie au chargeur (p. III / c10). Le processus de charge est indiqué par la LED jaune sur le chargeur. Lorsque le processus de charge est terminé, la LED s'allume en vert et le mode de charge d'entretien est activé. Assurez-vous que la tension de la prise murale correspond à la tension indiquée sur le chargeur.

ATTENTION

• Les batteries lithium-ion optrel ne peuvent être chargées qu'avec un chargeur optrel

L'utilisation d'autres chargeurs peut provoquer des explosions pouvant entraîner des blessures ou la mort. Si un autre chargeur est utilisé, il doit répondre aux exigences du tableau «Spécifications techniques».

• Le chargeur optrel est uniquement destiné à une utilisation en intérieur et ne doit pas être exposé à des éléments externes. Ne chargez pas la batterie en dessous de 0 °C ou au-dessus de 45 °C. Ne chargez pas la batterie à proximité de matériaux inflammables tels que le bois, le papier et les meubles.

• La batterie doit être chargée dans un endroit sûr et sûr. Ne chargez pas et ne stockez pas la batterie à proximité d'un poste à souder.

• N'exposez jamais les cellules lithium-ion à l'eau et ne les laissez pas mouiller. Une exposition accidentelle de courte durée à l'eau sur la batterie est acceptable, à condition que les cellules lithium-ion restent sèches.

• Ne démontez pas et ne modifiez pas la batterie. Les batteries contiennent des dispositifs de sécurité et de protection qui, s'ils sont endommagés, peuvent provoquer la génération de chaleur, l'explosion ou la mise à feu des batteries.

ATTENTION

• N'exposez pas la batterie à la lumière directe du soleil, ne l'utilisez pas ou ne la stockez pas à proximité de sources de chaleur ou d'arcs électriques.

• Le non-respect de ces avertissements peut entraîner des blessures corporelles graves, une maladie grave ou la mort.

ATTENTION

• Tenez compte des recommandations de température d'optrel pour le chargement et le stockage. La charge à des températures plus basses ou plus élevées entraîne une réduction de la capacité et réduit la durée de vie de la batterie.

• Évitez d'endommager ou de déchirer les cellules.

• Si la batterie est endommagée, gonflée, fuit de l'électrolyte ou devient inhabituellement chaude pendant la charge, cessez immédiatement de l'utiliser et rangez la batterie dans un récipient résistant au feu jusqu'à ce qu'elle puisse être recyclée.

Ne laissez pas la batterie sur le chargeur pendant plus de 70 heures.

Affichage de l'état de la batterie: voir page IV (d1-d6)

Réglage du débit d'air: Le ventilateur a trois niveaux de débit d'air: 100/115/130 L / min. Pour modifier le niveau de débit d'air, appuyez sur le bouton Marche / Arrêt et faites défiler les différents niveaux jusqu'à ce que le niveau souhaité soit atteint (S. III / c2) ou utilisez la molette du control panel connecté (S. IV / d1).

Remplacer le filtre principal et le préfiltre: Si une alarme de filtre est émise (sonore / visuelle avec control panel connecté), le préfiltre doit être remplacé (p. III / c4-c8). Veuillez surveiller le temps entre les alarmes de filtre. Cela devient plus court chaque fois que le préfiltre est remplacé. Si vous avez l'impression que les intervalles de changement deviennent trop courts, nous vous recommandons de changer le filtre principal et le préfiltre (p. III / c4-c8).

Fonctions d'alarme

Alarme de filtre: Si l'alarme de colmatage du filtre est activée, vous entendrez un signal sonore avec un intervalle de 0,5 s (0,25 s allumé, 0,25 s éteint) et les LED s'allument en rouge lorsque le panneau de commande est connecté. Lorsqu'il fonctionne sans panneau de commande, l'appareil passe au niveau inférieur suivant si le niveau II ou III est réglé afin d'obtenir le débit d'air. Les signaux sonores suivants peuvent alors être entendus: 10x bips (tonalité d'avertissement indiquant que le niveau est modifié) et 2x bips (le niveau II est réglé) ou 1x bip (le niveau I est réglé). Si vous souhaitez changer le préfiltre et le filtre principal, appuyez sur le bouton Marche / Arrêt pendant 2 secondes pour éteindre le système d'air frais. Vous pouvez maintenant modifier les filtres. Alarme de batterie: lorsque l'alarme de batterie est activée, vous entendrez un signal sonore avec un intervalle de 3,0 s (1,5 s allumé, 1,5 s éteint), et les LED s'allument en rouge lorsque le panneau de commande est connecté. Un signal sonore est émis toutes les secondes et l'appareil peut être utilisé pendant environ 15 minutes.

Espace de rangement

Le système d'air frais et les accessoires doivent être stockés dans un endroit sec. Protégez-le de la lumière du soleil, des températures élevées, des hydrocarbures et des vapeurs de solvants.

Entretien

Vérifiez régulièrement le système d'air frais conformément à ces instructions d'utilisation. Vérifiez que le masque et le tube ne présentent pas de trous, de déchirures ou d'autres dommages et assurez-vous que les pièces sont correctement assemblées. N'utilisez pas le système tant que toutes les pièces usées ou endommagées n'ont pas été remplacées.

Calendrier d'entretien recommandé	
mesure	la fréquence
Nettoyage, désinfection	Après chaque utilisation
Inspection visuelle	Avant et après chaque utilisation
charger la batterie	Après chaque utilisation
Remplacer le joint de raccord de tuyau	En cas d'usure ou de détérioration, mais au moins une fois par an
Maintenance selon la règle DGUV 112-190, paragraphe 3.3. Mesures de maintenance, de réparation et de remplacement ou réglementations locales	Recommandé annuellement

L'entretien annuel doit être effectué par une entreprise spécialisée qualifiée par optrel (optrel ServicePartner).

Lors du stockage de l'équipement, la batterie doit être chargée tous les 4 mois

Nettoyage et désinfection

Nettoyez le ventilateur et le tuyau d'air avec un chiffon imbibé d'eau savonneuse. Laissez sécher l'appareil à température ambiante. N'utilisez pas de produits de nettoyage ou de solvants agressifs, d'alcool pur ou de produits de nettoyage contenant des abrasifs. Le masque est lavable. Nous recommandons le lavage à la main avec un détergent ménager. Avec d'autres méthodes de lavage, la mousse nasale et l'adhésif peuvent se détacher du demi-masque (utiliser un sac de lavage si nécessaire).

Dépannage

Le ventilateur ne s'allume pas

→ Assurez-vous que la batterie est insérée correctement.

→ Assurez-vous que la batterie est complètement chargée.

→ La protection contre les courts-circuits de la batterie est peut-être activée, connectez brièvement la batterie à l'alimentation électrique et réessayez.

→ Le contrôleur sur le control panel ne s'est pas sur « Off » (si swiss air a été éteint directement sur l'appareil), mettez d'abord le contrôleur sur « Off » puis rallumez-le (uniquement en cas d'utilisation avec le control panel).

L'alarme du filtre est activée bien que le préfiltre et le filtre principal aient été remplacés et soient correctement installés

→ Erreur interne swiss air

→ Envoyez le système d'air frais au revendeur optrel le plus proche.

La durée de vie de la batterie est trop courte

→ Batterie défectueuse - remplacez la batterie et éliminez la batterie défectueuse en tant que déchet dangereux.

→ Chargeur défectueux - remplacer.

Détails techniques (sous réserve de modifications techniques.)

Facteur de protection nominal	Europe: TH3P (EN12941) Australie: classement P3
Unité de ventilateur	Débits d'air: Niveau 1: au moins 100 L / min Niveau 2: au moins 115 L / min Niveau 3: au moins 130 L / min
Matériel	PA 66 + GF
Ventilateur	Moteur de ventilateur à roulement à billes de haute qualité
Fusible	Sécurité électronique

batterie	Type: lithium-ion, rechargeable Tension / capacité: 3,6 V / 6,5 Ah Cycles de charge: <500 Circuit de protection : oui, se réinitialise en branchant la batterie Température de charge <45 ° C Niveau de temps de fonctionnement*: de 6 à 12 heures* Temps de charge: environ 6 heures Poids: 150 g / 5,3 oz La couleur noire * Durée de fonctionnement selon le flux d'air, à température ambiante avec un filtre neuf
Spécifications du chargeur	Max.15W, conforme CE, UL 2725, ROHS et REACH
Spécifications du câble de charge	USB - C, longueur max.3 m, conforme UL 2725, ROHS et REACH
Niveau de bruit	Max. 70 dB(A)
Signaux d'avertissement	Alarme sonore (appareil uniquement) et visuelle (uniquement avec panneau de commande) en cas de batterie faible, filtre bloqué ou manquant et débit d'air faible. Alarme de filtre: intervalle 0,5 s (0,25 s allumé, 0,25 s éteint) Alarme de batterie: intervalle 3,0 s (1,5 s allumé, 1,5 s éteint)
filtre	1 x type TH3P R SL pour système TH3P (Europe) / système TH3P (Australie)
Tuyau d'air	Longueur: 180 mm (élastique jusqu'à 355 mm sans tube en Y) Diamètre: 21 mm (intérieur) Poids: 125 g / 4,4 oz (sans housse de protection) La couleur noire
Poids	200 g / 42,33 oz (filtre, ceinture et batterie inclus)
Dimensions	L x l x H : 250 x 170 x 50 mm
Température de fonctionnement et de stockage	-5 ° C à +55 ° C
Normes	EN 12941, EAC TP TC 019/2011, AS / NZS 1716
Organisme notifié	CE 1024, UK Approved Body No 0843
Compensation de température et d'altitude	Oui, si le panneau de contrôle est connecté

control panel (accessoire en option)

Si vous utilisez l'option control panel en option, veuillez noter les informations supplémentaires de ce manuel.

Unité de transport swiss air - explication à la page I.

a1 Mesurez votre circonférence pour définir la bonne taille (étape a2)

a2 Réglez XS-M ou ML pour correspondre à votre taille

a3 Mettez les sangles comme indiqué sur l'image

a4 Fermez le crochet de ceinture comme indiqué

a6 Ajustez la taille de l'unité de transport au niveau des épaules

a7 Ajustez la largeur de l'unité de transport à votre corps

a8 Vous pouvez porter l'appareil sur le dos à deux hauteurs; pour le réglage, voir les étapes a9 à a10

a9 Desserrez les attaches Velcro et réglez la hauteur désirée

a10 Fixez à nouveau les bandes Velcro avec une légère pression

a11 Vérifiez que l'unité de transport est correctement et confortablement installée

Masque swiss air - explication à la page II

b1 Assurez-vous que le connecteur du tuyau d'air est orienté vers le bas

b2 Desserrez la sangle de cou avec les languettes latérales

b3 Montez le masque d'un côté avec le tube en Y

b4 Mettez le masque avec un côté monté

b5 Serrez la sangle de cou jusqu'à ce qu'elle repose contre votre cou

b6 Cliquez sur le deuxième côté du masque

b7 Tirez sur les languettes du harnais jusqu'à ce que le harnais soit confortable et sécurisé

b8 Serrez le joint du masque comme illustré afin que le masque s'adapte correctement

b9 Faites attention de ne pas laisser la barette nasale vous pincer le nez, si c'est le cas, passez à l'étape

b10 Si elle est trop serré, vous pouvez retirer la partie perforée du coussin

b11 : examen final

b11.1 Mettre en marche le système d'air neuf au niveau 1

b11.2 Prenez une respiration rapide

b11.3 Le masque doit tirer contre votre visage lorsque vous inspirez

b11.4 Si ce n'est pas le cas, l'étanchéité du masque n'est pas correcte

b11.5 Si le test a réussi, vous pouvez commencer votre travail

Appareil swiss air - explication à la page III

c1 Allumez l'appareil à l'aide de l'interrupteur marche / arrêt. Appuyez sur l'interrupteur pendant environ 2 secondes.

c2 Sélectionnez le débit d'air en appuyant brièvement sur l'interrupteur marche / arrêt, vous recevrez un signal sonore (niveau 1 = 1 bip, niveau 2 = 2 bips etc.)

c3 Éteignez l'appareil en appuyant sur l'interrupteur marche / arrêt pendant 2 s

c4 Tirez avec précaution sur le loquet du couvercle du filtre pour le desserrer

c5 Retirez le couvercle du filtre

c6 Changez le préfiltre et le filtre à particules

c7 Repoussez le couvercle du filtre

c8 Jusqu'à ce que vous entendiez un clic

c9 Tirez doucement sur le loquet de la batterie pour la libérer

Retirez complètement la batterie du boîtier

c10 Chargez la batterie avec le chargeur fourni

c11 Refermez le couvercle du filtre.

c12 Si un changement de flexible est nécessaire, retirez le clip du boîtier, remplacez le flexible et réinsérez le clip.

swiss air control panel - Explication à la page IV

d1. swiss air control panel

- Assurez-vous que la fiche est complètement insérée dans la prise. Lorsque l'unité de contrôle est de nouveau branchée, éteignez-la d'abord à control panel puis réglez le débit d'air souhaité.

- Utilisez toujours le control panel pour allumer et éteindre (s'il est connecté). Si vous appuyez sur le bouton Marche de l'appareil alors que control panel est connecté, une alarme retentit.

- Si le control panel est débranché pendant le fonctionnement, l'appareil passe automatiquement au niveau III.

- Si le filtre à particules est obstrué ou qu'aucun filtre à particules n'est inséré, le control panel affiche une erreur et un signal sonore retentit.

Indicateur de batterie

d2. 100% - 75% - Les quatre LED d'affichage s'allument en vert

d3. 75% - 50% - Trois LED d'affichage s'allument en vert

d4. 50% - 25% - Deux LED d'affichage s'allument en vert

d5. 25% - 10% - Une LED d'affichage s'allume en jaune

d6. 10% - 0% - Une LED d'affichage clignote en rouge

Statut du filtre

d7. Filtre à particules neuf / inutilisé - Un voyant LED s'allume en vert

d8. Filtre à particules peu utilisé (6) - Trois voyants LED s'allument en vert

d9. Filtre à particules très utilisé (6) - Cinq voyants LED s'allument en vert

d10. Filtre à particules obstrué / mal inséré / pas inséré - cinq LED clignotent en vert, quatre LED clignotent en rouge

Explication des symboles à la page VI

e1 Lire et comprendre le mode d'emploi

e2 N'utilisez pas d'objets pointus pour ouvrir

e3 Contenu fragile

e4 Coucher avec ce côté vers le haut

e5 Protéger de l'humidité

e6 organisme de certification

e7 contient des ions lithium

e8 matériau réutilisable

e9 Stockage recommandé: -5 ° C à +55 ° C

e10 Ne pas éliminer avec les déchets ménagers, mais conformément aux réglementations nationales relatives aux déchets dangereux.

Déclaration de conformité

Voir l'adresse Internet sur la dernière page de ce manuel.

Information légale

Ce document est conforme aux exigences du règlement UE 2016/425 point 1.4 de l'annexe II.

Organisme notifié

Voir la dernière page de ce manuel pour des informations détaillées.

Deutsch

Einführung

Das swiss air versorgt die Maske mit gefilterter Atemluft. Bei richtiger Anwendung ist der Benutzer vor Staub und Partikeln in der Atemluft geschützt.

Sicherheitsanweisungen

Bitte lesen Sie diese Bedienungsanleitung sorgfältig durch, bevor Sie das swiss air verwenden. Eine falsche Verwendung kann Leben und Gesundheit gefährden und alle Gewährleistungs- und Haftungsansprüche gegen optrel ungültig machen.

Warnhinweise / Schutzbeschränkungen und Risiken

Das swiss air Gebläsefiltersystem (Powered Air Purifying Respirator = PAPP) schützt nicht vor gasförmigen Substanzen. Bevor Sie mit der Arbeit beginnen, montieren Sie das swiss air und schalten Sie es ein. Sie dürfen eine Gefahrenzone erst nach dem Einschalten des swiss air sicher betreten. Verlassen Sie bei einer Fehlfunktion des swiss air sofort die Gefahrenzone. Sobald der Akkualarm (akustisches Signal) aktiviert ist, müssen Sie den Gefahrenbereich sofort verlassen und den Akku aufladen oder austauschen. Sobald der Luftstromalarm aktiviert ist (akustisches Signal), verlassen Sie sofort die Gefahrenzone und tauschen Sie den Filter aus.

Der Schutzfaktor kann reduziert werden, wenn das swiss air in Umgebungen mit starkem Wind verwendet wird.

In Umgebungen mit einer sehr hohen Partikelverunreinigung kann sich beim Einatmen ein Unterdruck in der Maske entwickeln. Dies kann die Schutzwirkung beeinträchtigen. Entfernen Sie in diesem Fall die Maske nicht bis Sie den Gefahrenbereich verlassen haben. Treffen Sie beim Abnehmen der Maske alle erforderlichen Vorkehrungen, um das Einatmen von Staub oder kontaminiertem Material zu vermeiden, das sich möglicherweise an der Außenseite der Maske angesammelt hat. Tauchen Sie das swiss air oder den Akku niemals in Wasser, da dies zu Beschädigungen führen kann. Verhindern Sie das Eindringen von Wasser in das swiss air während der Reinigung. Gebrauchte Filter können nicht gereinigt oder wiederaufbereitet werden. Versuche, den Filter mit Druckluft oder Wasser oder anderen Techniken zu reinigen, können den Filter beschädigen. Schließen Sie den Akku nicht kurz. Dies kann zu ernsthaften Schäden führen.

Das swiss air (PAPP) darf nicht verwendet werden:

- in brennbaren oder explosionsgefährdeten Bereichen,
- wenn der Sauerstoffgehalt in der Atemluft zu niedrig ist (<17% UK, <19% EU) oder wenn die Toxinkonzentration so hoch ist, dass eine höhere Schutzklasse als TH3P (Europa und Australien) erforderlich ist,
- bei Temperaturen unter -5 °C oder über +55 °C,
- in Umgebungen, in denen eine unmittelbare Gefahr für Gesundheit und Leben besteht.

WARNUNG

- Ihr Arbeitgeber (oder Sie, wenn Sie keinen Arbeitgeber haben) ist / sind dafür verantwortlich, dass das swiss air für die Anwendung des Benutzers geeignet ist.
- Optrel kann nicht vorhersagen, was mit diesem swiss air in jeder potenziellen Umgebung passieren wird. Materialien können chemisch angegriffen werden, wenn sie der falschen Umgebung ausgesetzt werden, und können übermäßige Korrosion oder andere Formen von Schäden aufweisen. Das Eindringen oder Eindringen von Gasen, Flüssigkeiten oder Partikeln in die Materialien kann übermäßig sein. Extreme Temperaturen können zur Verschlechterung der Leistung führen. Jedes dieser Dinge oder eine Kombination davon könnte Bedingungen schaffen, unter denen das swiss air nicht ausreichend schützt und gefährlich sein könnte.
- Bevor Sie mit dem swiss air in eine gefährliche Umgebung gehen, müssen Sie sicherstellen, dass das swiss air Sie zuverlässig vor den Gefahren schützen kann. Wenden Sie sich gegebenenfalls an einen zertifizierten Sicherheitsexperten oder Industriehygieniker.
- Alle Personen, die das swiss air verwenden, müssen über seine Einschränkungen informiert werden. Wir können nicht für Sachschäden, Personenschäden oder Todesfälle verantwortlich gemacht werden, bei denen die Umwelteinflüsse eine Rolle spielen.
- Verwenden Sie das swiss air nicht, wenn sich etwas zwischen der Maske und Ihrem Gesicht befindet (z. B. Haarzopf, Kopftuch, Kopfbedeckung usw.). Dieser Zustand verhindert eine gute Abdichtung und kann das Eindringen von Verunreinigungen in die Maske ermöglichen. Das Produkt kann als Barträger verwendet werden und erfordert keinen Gesichtsanpassungstest.
- Verwenden Sie das swiss air nicht in Umgebungen, in denen die Schadstoffkonzentrationen unbekannt oder unmittelbar lebens- oder gesundheitsgefährdend sind (IDLH). IDLH-Atmosphären sind definiert als:

- a. Diejenigen, die der Träger für kurze Zeit nicht atmen konnte.
- b. Diejenigen, denen der Träger ohne die Hilfe eines Atemschutzsystems nicht entkommen konnte.
- c. Diejenigen, die eine unmittelbare oder verzögerte nachteilige Auswirkung auf die Gesundheit haben.
- Verwenden Sie das swiss air NIEMALS ohne original optrel-Partikeelfilter.
- Verwenden Sie das swiss air nicht, wenn die Umgebungsbedingungen dazu führen können, dass sich die Maske löst oder verrutscht.
- Das swiss air schützt nicht vor Gasen oder Dämpfen. Es dient nur zum Schutz vor Partikelverunreinigungen.
- Kehren Sie sofort in einen nicht kontaminierten Bereich zurück, wenn:
 - a. Sie eine unbekannte Verunreinigungen schmecken oder riechen oder wenn Ihre Augen, Nase oder Rachen gereizt werden.
 - b. Das Atmen schwierig wird.
 - c. Die Luft die Sie atmen unangenehm warm wird.
 - d. Sie sich übel oder schwindelig fühlen.
 - e. Sie einen Verlust oder eine Abnahme des Luftstroms bemerken.
 - f. Die Maske sich verschiebt, rutscht oder nicht gut sitzt.
 - g. Sie müde sind.
- Das swiss air schützt keine exponierten Bereiche des Körpers. Einige Verunreinigungen können direkt über die Haut aufgenommen werden, während andere exponierte Bereiche reizen können.
- Das swiss air bietet keinen Schutz vor schädlichen Geräuschen. Tragen Sie immer einen geeigneten Gehörschutz.
- Das swiss air liefert keinen zusätzlichen Sauerstoff. Verwenden Sie das swiss air nicht in Umgebungen mit weniger als 19 Vol.-% Sauerstoff (17% Vol. in UK).
- Das swiss air darf nicht unter Wasser, zur Begasung, zur Brandbekämpfung im Innenbereich, zum Strahlen oder in Bereichen verwendet werden, in denen längere Zeiträume mit hoher Hitze oder Flammen das swiss air beeinträchtigen könnten.
- Das swiss air und Zubehör dürfen nicht in Umgebungen verwendet werden, in denen sich möglicherweise Schadstoffkonzentrationen über dem unteren Explosionsniveau (UEG) befinden.
- Das swiss air reduziert das Einatmen von Verunreinigungen, beseitigt diese jedoch nicht vollständig. Einige empfindliche Personen können gesundheitliche Probleme haben, wenn sie bereits sehr geringe Mengen an Verunreinigungen ausgesetzt sind. Das swiss air verhindert keine gesundheitlichen Probleme dieser Personen.
- Wenn Sie andere als die in diesem Handbuch aufgeführten Komponenten oder die von optrel zugelassenen Komponenten verwenden oder diese modifizieren, werden alle Garantien und Haftungsansprüche von optrel ausgeschlossen.
- Sensible Personen können bei Konzentrationen, die weit unter den akzeptierten Gesundheitswerten liegen, wie z. B. der zulässigen OSHA-Expositionsgrenze (PEL), dem ACGIH-Grenzwert (TLV) oder den von NIOSH empfohlenen Expositionsgrenzwerten (REL), stark auf Chemikalien reagieren. Verwenden Sie das swiss air NICHT, wenn Sie aufgrund einer früheren Exposition sensibilisiert wurden oder glauben, dass Sie empfindlich oder allergisch gegen Chemikalien (z. B. Isocyanate, Latex usw.) sind, bis Sie die Genehmigung eines Arztes erhalten.
- Lesen und befolgen Sie immer die Anweisungen im Sicherheitsdatenblatt für die im Arbeitsbereich vorhandenen Chemikalien.
- Verwenden Sie das swiss air nicht, wenn Sie bereits an einer Hauterkrankung leiden (z. B. Follikulitis oder Vitiligo), bevor Sie die Genehmigung eines Arztes erhalten haben.
- Das swiss air muss gemäß den Anweisungen von optrel getragen und verwendet werden. Lassen Sie keinen Teil der swiss air Ausrüstung weg und lassen Sie keinen obligatorischen Schritt der Anleitung aus.
- Kein Atemschutzsystem kann einen vollständigen Schutz vor allen Bedingungen bieten. Gehen Sie in Notfällen äußerst vorsichtig vor.
- Benutzer dürfen das swiss air nur gemäß den Anweisungen von optrel reinigen und warten. Zubehör, das nicht von optrel angeboten wird, kann die Leistung beeinträchtigen.
- Stellen Sie die Verwendung ein, wenn Hautreizungen oder -verfärbungen auftreten.
- Das swiss air bietet bei unsachgemäßer Verwendung möglicherweise keinen ausreichenden Schutz, was zu schweren Verletzungen, schweren Krankheiten oder zum Tod führen kann.
- Vor der Benutzung muss diese Anleitung gelesen und verstanden werden, und das swiss air, seine Funktionen und die Benutzung müssen von einem Fachmann erklärt werden.
- Verwenden Sie das swiss air nicht, wenn es in einer kontaminierten Umgebung ausgesetzt wurde, da sich im Inneren der Maske Verunreinigungen ansammeln

und beim Aufsetzen der Maske eingeatmet werden können.

- Routinemäßig verwendete swiss air müssen vor und nach jedem Gebrauch überprüft werden.
- Bei Nichtbeachtung der Warnhinweise kann möglicherweise Ihre Gesundheit nicht geschützt werden!

Wenn Sie Fragen zur spezifischen Anwendung, Verwendung oder Eignung des swiss air haben, wenden Sie sich bitte an den optrel Kundendienst.

Das swiss air kann bis zu 1 mm Regen pro Minute verwendet werden, es wird jedoch nicht empfohlen, das swiss air bei starkem Regen zu verwenden

Garantie und Haftung

Optrel repariert oder ersetzt das swiss air nach Bedarf, wenn innerhalb von 24 Monaten (Akku 6 Monate) nach dem Kaufdatum ein Material- oder Verarbeitungsfehler auftritt, sofern das Produkt gemäß den Anweisungen in der Bedienungsanleitung verwendet wurde. Die Garantie erlischt, wenn die Seriennummer geändert, entfernt oder unleserlich gemacht wurde oder wenn das swiss air absichtlich beschädigt, missbraucht, geöffnet oder modifiziert wurde. Die Garantie und Haftung erlischt auch bei unsachgemäßer Verwendung, Verwendung von nicht originalen Ersatzteilen oder mangelnder Wartung. Die Garantie gilt nur für die Reparatur oder den Austausch defekter Teile. optrel haftet unter keinen Umständen für allgemeine Ausfälle oder Folgeschäden.

Erwartete Lebensdauer

Das swiss air hat kein Verfallsdatum. Das swiss air kann verwendet werden, solange keine sichtbaren Schäden, ungewöhnliche Geräusche oder Fehlfunktionen auftreten. Es wird empfohlen, die Maske nach Gebrauch mit lauwarmem Wasser zu reinigen. Das swiss air kann nur vom Hersteller repariert werden!

Anwendungsbereich

Das swiss air ist ein Gebläsefiltersystem (PAPR) zum Schutz gegen Staub und Partikel. Dieses System ist TH3P-zertifiziert gemäß der Europäischen Norm EN 12941 und TH3P-zertifiziert gemäß der Australischen Norm AS/NZS 1716. Das swiss air wird verwendet, um den Atemprozess zu unterstützen. Dies vereinfacht das Einatmen und die Nutzer werden weniger schnell müde, im Vergleich zu einem passiven Filterungssystem. Das elektronische Durchflussregelungssystem überwacht das Gebläse und gewährleistet einen konstanten Luftstrom von mindestens 100 L/min. Die effektive Betriebszeit des swiss air mit einem voll aufgeladenen Akku hängt vom Filterzustand und Umgebungsfaktoren ab (siehe Tabelle „Technische Angaben“).

Vorinbetriebnahme

- Entfernen Sie vorsichtig die Verpackung.
- Laden Sie den Akku vor dem ersten Gebrauch vollständig auf.

Inspektionstabelle: Prüfen Sie ob das swiss air dem Lieferumfang entspricht und keine Beschädigung aufweist. Wenn ein Schaden gefunden wird oder ein Teil fehlt wenden Sie sich sofort an Ihren optrel Händler. Verwenden Sie niemals ein beschädigtes oder unvollständiges swiss air. Bitte schauen Sie sich die folgenden Komponenten genau an:

KOMPONENTE	SUCHEN
Akku	1. Beschädigte Anschlüsse. 2. Beschädigter Halteclip.
Schlauch	1. Löcher, Schnitte oder Abschürfungen. 2. Beschädigte Oberfläche.
Gürtel / Schultergurt	1. Schnitte, Kerben, Risse oder gerissene Nähte. 2. Beschädigter Verschluss. 3. Lose Teile.
Maske	1. Beschädigter Stoff oder Dichtung. 2. Lose Teile. 3. Beschädigte Anschlüsse

Inbetriebnahme

Versichern Sie sich vor jedem Gebrauch, dass das swiss air in einwandfreiem Zustand ist und gehen Sie wie folgt vor:

1. Stellen Sie sicher, dass das Funkenschutzgitter sowie der Haupt- und Vorfilter ordnungsgemäß eingesetzt sind und dass der Entriegelungshebel des Filters fest eingerastet ist (die Abdeckung muss beim Schließen mit einem hörbaren Klicken einrasten) (S. III / c8). Hinweis: Bei Anwendung im medizinischen Bereich darf das Funkenschutzgitter und der Vorfilter aus hygienischen Gründen weggelassen

werden.

2. Überprüfen Sie den Luftschlauch und den Luftanschluss auf Beschädigungen (Löcher, Risse, Schnitte usw.). Schließen Sie den Maske an den Luftschlauch an, indem Sie den Schlauch auf das Gegenstück drücken, bis er mit einem hörbaren Klicken einrastet.
 3. Schalten Sie das swiss air ein, indem Sie die Ein/Aus-Taste ca. 2 Sekunden lang drücken (S. III / c1). Während der Einschaltphase leuchten auf dem control panel (falls angeschlossen) alle LEDs auf (4 LEDs für die Akkuanzeige und 10 LEDs für die Filterstandsanzeige) und ein akustischer Alarm (3 Pieptöne) ertönt. Danach ist das swiss air betriebsbereit (S. IV).
 4. Zusätzlich führt das swiss air während der Einschaltphase einen Selbsttest durch, um sicherzustellen, dass das swiss air einen ausreichenden Luftstrom über 100 L/min erzeugt. Wenn die rote Filter-LED nach der ca. 3 sekündigen Einschaltphase erlischt, wird ein Luftstrom von mindestens 100 L/min erreicht. Mithilfe eines eingebauten Strömungsmessers überwacht das swiss air während des gesamten Betriebs konstant den Luftstrom und hält ihn über 100 L/min.
 5. Sollte ein Signalton mit 5 kurzen Pieptönen ertönen, überprüfen Sie bitte die Einstellung am control panel: das System an der Bedieneinheit ausschalten und dann wieder einschalten.
 6. Wenn kein swiss air control panel angeschlossen ist, kann die Luftmenge durch kurzes Drücken (weniger als eine Sekunde) des EIN/AUS Knopf geändert werden. Mit jedem kurzen Druck wird die LuftmengenEinstellung von Flow I auf II; von II auf III und von III auf I geändert. Die Anzahl der Pieptöne zeigt den aktuelle Einstellung (Stufe) an.
 7. Wie oben beschrieben verfügt das swiss air über einen sichtbaren (nur mit control panel) und akustischen Alarm für geringe Akku-Kapazität sowie fehlenden, verstopften oder falsch eingesetzten Filter. Bei einem Alarm ist der Gefahrenbereich unverzüglich zu verlassen.
Stellen Sie sicher das der Alarm für geringen Luftstrom/Filterverstopfung funktioniert, indem Sie wie folgt einen zu geringen Luftstrom simulieren. Entfernen Sie bei eingeschaltetem swiss air den Schlauch vom Gerät und drücken Sie Ihren Handballen auf den Luftausgang. Der Motor beschleunigt daraufhin automatisch, um den geringen Luftstrom auszugleichen. Drücken Sie den Handballen weiter fest auf das Schlauchende, um es dicht zu verschließen. Nach einiger Zeit gibt das swiss air einen akustischen Alarm aus und die rote Filter-LED (bei angeschlossener control panel) leuchtet auf. Ein Alarm bei fehlenden Filter wird nur ausgelöst, wenn die Maske nicht angezogen ist.
Um den Alarm zu stoppen, drücken Sie die Ein/Aus-Taste ca. 3 Sekunden lang und schließen Sie die Maske wieder an den Schlauch an.
 8. Versichern Sie sich, dass die Maske unbeschädigt ist.
 9. Schalten sie das swiss air wieder an.
 10. Prüfen Sie dass Luft in die Maske einströmt.
 11. Schnallen Sie sich das swiss air mit der Trageeinheit an den Rücken.
 12. Ziehen sie die Maske auf.
 13. Bei Arbeiten mit Funkenflug oder Schweißspritzer ist die Maske und das Gesicht zusätzlich zu schützen (z.B. mit einem clearmaxx bei Schleifarbeiten oder optrel Schweißhelm bei Schweissarbeiten)
- Beschädigte Teile (Schlauch, Maske, swiss air) sind sofort VOR der nächsten Inbetriebnahme zu ersetzen.

Während dem Betrieb

Trageeinheitsgröße anpassen: Ziehen Sie die Trageeinheit an (S. I / a1-a11) und stellen Sie die Größe so ein, dass das swiss air bequem auf den Schultern sitzt.

Akku einsetzen: Den Akku in die Halterung am swiss air einschieben bis der Verschluss einrastet (siehe S. III, Bild c1).

Akku entfernen und aufladen: Heben Sie den Entriegelungshebel am Akku leicht hoch und schieben den Akku in Richtung Oberseite und entnehmen den Akku (siehe S. III / c9). Schließen Sie dann den Akku an das Ladegerät an (S. III / c10). Der Ladevorgang wird durch die leuchtende LED am Akku angezeigt. Wenn der Ladevorgang abgeschlossen ist, leuchtet die LED grün und der Erhaltungslademodus wird aktiviert. Stellen Sie sicher, dass die Spannung in der Steckdose der auf dem Ladegerät angegebenen Spannung entspricht.

WARNUNG

- Wir empfehlen den Akku mit dem im Lieferumfang enthaltenen Ladegerät zu laden. Sollte ein anderes Ladegerät zum Einsatz kommen muss dieses die Anforderungen in der Tabelle "Technische Angaben" erfüllen.

- Das optrel Ladegerät ist nur für den Einsatz im Innenbereich bestimmt und darf nicht im Freien verwendet werden. Laden Sie den Akku nicht unter 0° C oder über 45° C. Laden Sie den Akku nicht in der Nähe von brennbaren Materialien wie Holz, Papier und Möbeln auf.
- Das Aufladen des Akkus muss an einem sicheren, ungefährlichen Ort erfolgen. Laden oder lagern Sie den Akku nicht in der Nähe von Wärmequellen, im Sonnenlicht, heißen Geräten oder Geräten mit starker elektromagnetischer Strahlung.
- Tauchen Sie den Akku nicht in Wasser. Eine kurzfristige Einwirkung von Wasser auf den Akku ist akzeptabel, vorausgesetzt die darin verbauten Lithium-Ionen Zellen bleiben trocken.
- Zerlegen oder modifizieren Sie den Akku nicht. Die Akkus enthalten Sicherheits- und Schutzeinrichtungen, die bei Beschädigung dazu führen können, dass die Akkus Wärme erzeugen, explodieren oder sich entzünden.

Die Nichtbeachtung dieser Warnhinweise kann zu schweren Körperverletzungen, schweren Krankheiten oder zum Tod führen.

VORSICHT

- Beachten Sie die Temperaturempfehlung von optrel zum Laden und zum Lagern. Das Aufladen bei tieferen oder höheren Temperaturen führt zu einer Verringerung der Kapazität und verringert die Lebensdauer des Akkus.
- Vermeiden Sie Beschädigungen oder Zerreissen der Zellen.
- Wenn der Akku beschädigt ist, anschwillt, Elektrolyte austritt oder während des Ladevorgangs ungewöhnlich heiß wird, stellen Sie die Verwendung sofort ein und lagern Sie den Akku in einem feuerfesten Behälter, bis sie recycelt werden kann.
- Lassen Sie den Akku nicht länger als 70 Stunden am Ladegerät.

Akkustatus Anzeige: Siehe Seite IV (d1-d6)

Luftstrom einstellen: Das swiss air verfügt über drei Luftstromstufen: 100/115/130 L/min. Um die Luftstromstufe zu ändern, drücken Sie die Ein/Aus Taste und durchlaufen Sie die verschiedenen Stufen, bis die gewünschte Stufe erreicht ist (S. III / c2) oder verwenden Sie das Rad an der angeschlossenen control panel (S. IV / d1).

Hauptfilter und Vorfilter ersetzen: Wenn ein Filteralarm ausgegeben wird (Akustisch / Visuell mit angeschlossener control panel), muss der Vorfilter ausgewechselt werden (S. III / c4-c8). Bitte überwachen Sie die Zeit zwischen den Filteralarmen. Diese wird nach jedem Austausch des Vorfilters kürzer. Wenn Sie den Eindruck haben, dass die Wechselintervalle zu kurz werden wird empfohlen den Hauptfilter und den Vorfilter auszuwechseln (S. III / c4-c8).

Alarmfunktionen

Filteralarm: Wenn der Filterverstopfungsalarm aktiviert wird hören Sie ein akustisches Signal mit einem Intervall von 0,5s (0,25s an, 0,25s aus) und die LED's leuchten rot bei angeschlossener control panel. Bei Betrieb ohne control panel schaltet das swiss air auf die nächstniedrigere Stufe falls Stufe II oder III eingestellt ist um den Luftfluss zu erreichen. Folgende Signaltöne sind dann zu hören: 10x piepsen (Hinweisen das die Stufe geändert wird) und 2x piepsen (Stufe II wird eingestellt) oder 1x piepsen (Stufe I wird eingestellt). Wenn Sie den Vorfilter und den Hauptfilter auswechseln möchten, drücken Sie die Ein/Aus-Taste 2 Sekunden lang, um das swiss air auszuschalten. Jetzt können Sie die Filter auswechseln.

Akku-Alarm: Wenn der Akku-Alarm aktiviert wird hören Sie ein akustisches Signal mit einem Intervall von 3,0s (1,5s an, 1,5s aus), und die LED's leuchten rot bei angeschlossener control panel. Im Sekundenabstand wird ein Akustisches Signal ausgegeben, und das swiss air kann nach ca. 15 Minuten verwendet werden.

Lagerung

Das swiss air und das Zubehör muss an einem trockenen Ort gelagert werden. Schützen Sie es vor Sonnenlicht, hohen Temperaturen, Kohlenwasserstoffen und Lösungsmitteldämpfen.

Wartung

Überprüfen Sie das swiss air regelmäßig entsprechend dieser Bedienungsanleitung. Überprüfen Sie die Maske und den Schlauch auf Löcher, Risse oder andere Beschädigungen und stellen Sie sicher, dass die Teile korrekt montiert sind. Verwenden Sie das System nicht, bevor alle abgenutzten oder beschädigten Teile ersetzt wurden.

Empfohlener Wartungsplan	
Maßnahme	Häufigkeit
Reinigung	Bei Verschmutzung nach jedem Gebrauch

Desinfektion	Nach Bedarf und bei Wechsel des Anwenders
Sichtprüfung	Vor und nach jedem Gebrauch
Akku laden	Wenn der Akkustand unter 25% ist Vor dem Einlagern oder bei Nichtbenutzung für längere Zeit
Dichtung Schlauchanschluss ersetzen	Bei Verschleiss oder Beschädigung, jedoch mindestens 1x jährlich
Wartung entsprechend der DE: DGVV Regel 112-190, Absatz 3.3. Wartungs-, Reparatur- und Ersatzmaßnahmen oder den lokalen Bestimmungen AT: PSA-V §3 "...Reinigungs-, Wartungs-, Reparatur- und Ersatzmaßnahmen..." CH: SUVA Information: Persönliche Schutzausrüstung (PSA), Pflege und Unterhalt der PSA	Jährlich empfohlen

Die jährliche Wartung ist durch einen von optrel qualifizierten Fachbetrieb (optrel ServicePartner) durchzuführen.

Wenn das swiss air gelagert wird, muss der Akku alle 4 Monate aufgeladen werden.

Reinigung und Desinfektion

Reinigen Sie das swiss air und den Luftschlauch mithilfe eines mit Seifenwasser befeuchteten Tuchs. Lassen Sie das swiss air bei Raumtemperatur trocknen. Verwenden Sie keine aggressiven Reinigungs- und Lösungsmittel, keinen reinen Alkohol und keine schleimmittelhaltigen Reinigungsmittel. Die Maske ist waschbar. Wir empfehlen Handwäsche mit einem handelsüblichen Waschmittel. Bei anderen Waschmethoden kann sich der Nasenschaum und Klebstoff von der Halbmaste lösen (gegebenenfalls Waschbeutel verwenden).

Störungshilfe

Das swiss air schaltet sich nicht ein

→ Sicherstellen, dass der Akku richtig eingesetzt ist.

→ Sicherstellen, dass der Akku voll geladen ist.

→ Möglicherweise ist beim Akku die Kurzschluss Sicherung an, Akku kurz am Strom anschliessen und erneut versuchen.

→ Der Regler vom Control Panel ist nicht auf "Off" (wenn das swiss air direkt am Gerät ausgeschaltet wurde), den Regler zuerst auf "Off" und dann wieder Einschalten (nur bei Verwendung mit Control Panel).

Filteralarm ist aktiviert, obwohl der Vor- und Hauptfilter ausgewechselt wurden und ordnungsgemäß montiert sind

→ Interner swiss air Fehler

→ Das swiss air an nächstgelegenen optrel Händler einsenden.

Akkulaufzeit ist zu kurz

→ Akku defekt – Akku ersetzen und den defekten Akku als Sondermüll entsorgen.

→ Ladegerät defekt – ersetzen.

Technische Angaben (Technische Änderungen vorbehalten.)

Klassifizierung und Normen	Europa: TH3P, Australien: P3-Einstufung EN 12941, AS/NZS 1716, EAC TP TC 019/2011,
Gebläse	Luftstromraten: Stufe 1: mind. 100 L/min Stufe 2: mind. 115 L/min Stufe 3: mind. 130 L/min
Material	PA 66 + GF30
Lüfter	Qualitativ hochwertiger, kugelgelagerter Ventilatormotor
Sicherung	Elektronische Sicherung
Akku	Typ: Lithium-Ionen, aufladbar Spannung / Kapazität: 3,6 V / 6,5 Ah Ladezyklen: < 500 Schutzschaltung: Ja, wird durch Einstecken des Akkus wieder zurückgesetzt < 45°C Ladetemperatur: ca. 6 bis zu 12 Stunden* Betriebszeit* Ladedauer: ca. 6 Stunden Gewicht: 150 g / 5,3 oz Farbe: schwarz * Betriebszeit je nach Luftstrom, bei Raumtemperatur mit einem neuen Filter

Spezifikation Ladegerät	Max. 15W, CE, UL 2725, ROHS und REACH konform
Spezifikation Ladekabel	USB - C, Max. 3m Länge, UL 2725, ROHS und REACH konform
Geräuschpegel	Max. 70 dB(A) Betriebsgeräusch
Warnsignale	Akustischer (nur swiss air) und visueller Alarm (nur mit control panel) bei schwachem Akku, verstopftem oder fehlendem Filter und geringem Luftstrom. Filteralarm: Intervall 0,5s (0,25s an, 0,25s aus) Akku-Alarm: Intervall 3,0s (1,5s an, 1,5s aus)
Filter	1 x Typ TH3P R SL für TH3P-System (Europa) / TH3P-System (Australien)
Luftschlauch	Länge: 180mm (elastisch bis 355mm ohne Y-Schlauch) Durchmesser: 21 mm (innen) Gewicht: 125 g / 4,4 oz (ohne Schutzhülle) Farbe: schwarz
Gewicht	1200 g / 42,33 oz (inkl. Filter und Gurt und Akku)
Abmessungen	L x B x H: 250 x 170 x 50 mm
Betriebs- und Lagertemperatur	-5°C bis +55°C
Normen	EN 12941, EAC TP TC 019/2011, AS / NZS 1716
Benannte Stelle	CE 1024, UK Approved Body No 0843
Temperatur und Höhenkompensation	Ja, bei angeschlossenem control panel

Lieferumfang/Ersatzteile

Siehe Seite V

control panel (optionales Zubehör)

Wenn Sie das optionale control panel benutzen, dann beachten Sie bitte die zusätzlichen Angaben in dieser Anleitung.

swiss air Trageeinheit - Erklärung zu Seite I

- a1 Messen Sie Ihren Umfang um die korrekte Grösse einzustellen (Schritt a2)
- a2 Stellen Sie XS-M oder M-XL passend zu Ihrer Grösse ein
- a3 Ziehen Sie die Trageeinheit wie im Bild gezeigt an
- a4 Schliessen Sie den Gurthaken wie gezeigt
- a6 Passen Sie die Grösse der Trageeinheit im Schulterbereich an
- a7 Passen Sie die Weite der Trageeinheit an Ihren Körper an
- a8 Sie können das swiss air auf zwei Höhen am Rücken tragen, für die Einstellung beachten Sie die Schritte a9 - a10
- a9 Lösen Sie die Klettverschlüsse und stellen Sie die gewünschte Höhe ein
- a10 Befestigen Sie die Klettverschlussbänder wieder mit leichtem Druck
- a11 Kontrollieren Sie ob die Trageeinheit korrekt und bequem sitzt

swiss air Maske - Erklärung zu Seite II

- b1 Stellen Sie sicher das der Luftschlauchanschluss nach unten zeigt
- b2 Lösen Sie das Nackenband mit den seitlichen Laschen
- b3 Montieren Sie die Maske auf einer Seite mit dem Y-Schlauch
- b4 Ziehen Sie die Maske mit einer Seite montiert an
- b5 Ziehen Sie das Nackenband an bis es an Ihrem Nacken anliegt
- b6 Klicken Sie die zweite Seite der Maske ein
- b7 Ziehen Sie an den Laschen vom Kopfband bis das Kopfband bequem und fest sitzt
- b8 Ziehen Sie die Dichtung der Maske wie gezeigt an sodass die Maske gut abdichtet
- b9 Achten Sie darauf dass das Nasenpolster die Nase nicht zusammendrückt, sollte das der Fall sein gehen Sie zu Schritt b10
- b10 Wenn es zu eng ist können Sie die perforierte Stelle des Polsters entfernen
- b11 Schlussprüfung:
 - b11.1 Schalten Sie das swiss air auf Stufe 1 ein
 - b11.2 Atmen Sie schnell ein
 - b11.3 Die Maske sollte sich durch das Einatmen an Ihr Gesicht ziehen
 - b11.4 Ist das nicht der Fall, ist die Dichtung der Maske nicht korrekt
 - b11.5 Wenn der Test erfolgreich war können Sie Ihre Arbeit beginnen

swiss air - Erklärung zu Seite III

- c1 Schalten Sie das swiss air am Ein/Aus Schalter an. Drücken Sie den Schalter ca. 2 Sekunden lang
- c2 Wählen Sie den Luftstrom durch kurzes drücken des Ein/Aus Schalters, Sie erhalten eine Akustisches Signal (Stufe 1 = 1 beep, Stufe 2 = 2 beeps etc.)
- c3 Schalten Sie das swiss air aus in dem Sie dein Ein/Aus Schalter 2s drücken
- c4 Ziehen Sie vorsichtig am Verschluss vom Filterdeckel um diesen zu lösen
- c5 Entfernen Sie den Filterdeckel
- c6 Wechseln Sie den Vor- und Partikelfilter
- c7 Schieben Sie den Filterdeckel wieder rein
- c8 Bis Sie ein Klicken hören
- c9 Ziehen Sie vorsichtig am Verschluss des Akkus um diesen zu lösen Ziehen Sie den Akku komplett aus dem Gehäuse raus
- c10 Laden Sie den Akku mit dem mitgelieferten Ladegerät
- c11 Schliessen Sie den Filterdeckel wieder.
- c12 Falls ein Schlauchwechsel nötig ist, ziehen Sie den Clip aus dem Gehäuse, tauschen den Schlauch und setzen den Clip wieder ein.

swiss air control panel - Erklärung zu Seite IV

d1. swiss air control panel

- Stellen Sie sicher dass der Stecker komplett in der Buchse eingeführt ist. Wenn die Bedieneinheit wieder eingesteckt ist, schalten Sie es zuerst an dem control panel aus und stellen Sie dann den gewünschten Luftstrom ein.
- Verwenden Sie immer das control panel zum Ein- und Ausschalten (falls angeschlossen). Wenn Sie die Taste Ein am swiss air drücken, während das control panel angeschlossen ist, ertönt ein Alarm.
- Wenn das control panel im Betrieb ausgesteckt wird Schaltet das swiss air automatisch auf Stufe III.
- Wenn der Partikelfilter verstopft ist, oder kein Partikelfilter eingelegt ist zeigt das control panel einen Fehler an und ein akustisches Signal ertönt.

Akku Anzeige

- d2. 100% - 75% - Alle vier Anzeige-LEDs leuchten grün
- d3. 75% - 50% - Drei Anzeige-LEDs leuchten grün
- d4. 50% - 25% - Zwei Anzeige-LEDs leuchten grün
- d5. 25% - 10% - Eine Anzeige-LED leuchtet gelb
- d6. 10% - 0% - Eine Anzeige-LED blinkt rot

Filterstatus

- d7. Neuer / ungebrauchter Partikelfilter - Eine Anzeige-LED leuchtet grün
- d8. Wenig benutzter Partikelfilter (6) - Drei Anzeige-LEDs leuchten grün
- d9. Stark benutzter Partikelfilter (6) - Fünf Anzeige-LEDs leuchten grün
- d10. Partikelfilter verstopft / nicht richtig eingesetzt / nicht eingesetzt Fünf LED's blinken grün, vier LED's blinken rot

Zeichenerklärung zu Seite VI

- e1 Lesen und verstehen Sie die Bedienungsanleitung
- e2 Benutzen Sie keine scharfen Gegenstände zum öffnen
- e3 Zerbrechlicher Inhalt
- e4 Mit dieser Seite nach oben lagern
- e5 Vor Feuchtigkeit schützen
- e6 Zertifizierungsstelle
- e7 Enthält Lithium-Ionen
- e8 Wiederverwendbares Material
- e9 Empfohlene Lagertemperatur: -5°C° to +55°C°
- e10 Nicht als Hausmüll entsorgen, sondern nach den nationalen Vorschriften für Sondermüll.

Konformitätserklärung

Siehe Internet-Adresse auf der letzten Seite dieses Handbuchs.

Rechtliche Informationen

Dieses Dokument entspricht den Anforderungen der EU-Verordnung 2016/425 Punkt 1.4 von Anhang II.

Benannte Stelle

Detaillierte Informationen siehe letzte Seite dieses Handbuchs.

Introduktion

En fläkthövlter ger en godkänd mask med filtrerad frisk luft. När den används korrekt skyddas användaren från damm och partiklar i luften de andas in.

Säkerhetsinstruktioner

Läs denna bruksanvisning noggrant innan du använder enheten. Felaktig användning kan äventyra liv och hälsa och ogiltigförklara alla garanti- och anspråk på optrel.

Varningsmeddelanden / skyddsrestriktioner och risker

Denna fläkthövlter (PAPR) skyddar inte mot gasformiga ämnen. Montera enheten och sätt på den innan du börjar arbeta. Du får bara säkert komma in i en riskzon efter att du har slagit på enheten. Om fläkten inte fungerar, lämna omedelbart riskzonen. Så snart batterilarmet (akustisk signal) aktiveras måste du lämna riskområdet omedelbart och ladda eller byta ut batteriet. Så snart luftflödeslarmet är aktiverat (akustisk signal), lämna omedelbart riskzonen och byt ut filteret.

Skyddsfaktorn kan minska om fläkthövlter används i miljöer med starka vindar. I miljöer med mycket hög partikelförorening kan ett undertryck utvecklas i masken vid inandning. Detta kan försämra den skyddande effekten. Ta i så fall inte bort maskkopplaren från fläkten förrän du är utanför det farliga området. När du tar bort masken ska du vidta alla nödvändiga försiktighetsåtgärder för att undvika att andas in damm eller förorenat material som kan ha ansamlats på utsidan av masken. Sänk aldrig fläkten eller batteriet i vatten eftersom det kan skada enheten. Förhindra att vatten kommer in i enheten under rengöring. Begagnade filter kan inte rengöras eller omarbetas. Försök att rengöra filteret med tryckluft eller vatten kan skada filteret. Kortslut inte batteriet. Detta kan orsaka allvarliga skador.

Fläkthövlter (PAPR) får inte användas:

- i brandfarliga eller potentiellt explosiva områden,
- om syrehalten i luften är för låg (Europa: <17%, Australien: <19%) eller om toxinkoncentrationen är så hög att en högre skyddsklass än TH3P (Europa och Australien) krävs
- vid temperaturer under -5 ° C eller över +55 ° C,
- i miljöer där det finns en omedelbar fara för hälsa och liv.

VARNING

- Din arbetsgivare (eller du, om du inte har en arbetsgivare) är / ansvarar för att denna ventilator är lämplig för användarens användning.
- optrel kan inte förutsäga vad som kommer att hända med denna ventilator i någon potentiell miljö. Material kan attackeras kemiskt om de utsätts för fel miljö och kan uppvisa överdriven korrosion eller andra former av skador. Inträning eller penetrering av gaser, vätskor eller partiklar i materialen kan vara överdriven. Extrema temperaturer kan leda till termisk försämring. Någon av dessa saker eller en kombination av dem kan skapa förhållanden där optrel-andningskyddet inte kunde ge tillräckligt skydd och kan vara farligt.
- Innan du går in i en farlig miljö med detta andningskydd måste du göra säkra vetenskapliga tester för att avgöra om miljön kan göra utrustningen osäker. Resultaten av dessa tester bör vara väldokumenterade. Kontakta en certifierad säkerhetspersonal eller industrihygieniker. Använd INTE denna enhet om användaren på något sätt skadas av miljöförstöring av materialet i enheten.
- Alla personer som använder denna optrel-andningsapparat måste informeras om dess begränsningar. Vi kan inte hållas ansvariga för skador på egendom, personskada eller dödsfall där miljöfaktorer spelar en roll.
- Använd inte denna ventilator om det finns något mellan masken och ansiktet (t.ex. fläta, sjal, hatt etc.). Detta tillstånd förhindrar en god tätning och kan tillåta föroreningar att läcka in i hjälmen. Produkten kan användas som skåggäbare och kräver inget ansiktsjusteringstest.
- Använd inte denna andningsapparat i miljöer där föroreningskoncentrationerna är okända eller där det finns en omedelbar fara för liv eller hälsa (IDLH).

IDLH-atmosfärer definieras som:

- a. De som bäraren inte kunde andas under en kort tid.

b. De som bäraren inte kunde fly utan hjälp av en ventilator.

c. De som har en omedelbar eller fördröjd negativ hälsoeffekt.

• Använd ALDRIG detta andningskydd utan ett optrel-partikelfilter.

• Använd inte denna andningsapparat om omgivningsförhållandena kan göra att andningshjälmens lossnar eller glider.

• Andningskyddet skyddar inte mot gaser eller ångor. Det används endast för att skydda mot partikelförorening.

• Återgå till ett icke-förorenat område omedelbart om:

• Du smakar eller luktar orenheter, eller om dina ögon, näsa eller hals blir irriterade.

b. Andningen blir svår.

c. Luften du andas in blir obehagligt varm.

d. Du känner dig illamående eller yr.

e. Du märker en förlust eller minskning av luftflödet.

f. Masken rör sig, glider eller läcker.

g. Du är trött

• Andningskyddet skyddar inte utsatta delar av kroppen. Vissa föroreningar kan absorberas direkt genom huden, medan andra exponerade områden kan irritera.

• Andningskyddet skyddar inte mot skadliga ljud. Använd alltid lämpligt hörselskydd.

• Andningskyddet ger inte ytterligare syre. Använd inte andningskyddet i miljöer med mindre än 19 volymprocent syre.

• Andningskyddet får inte användas under vatten, för rökning, för brandbekämpning inomhus, för sprängstrålning eller i områden där långa perioder med hög värme eller låga kan röra andningskyddet.

• Andningsapparater, tillbehör och relaterade apparater från optrel får inte användas i miljöer som kan innehålla föroreningskoncentrationer över den lägre explosionsnivån (LEL).

• Andningskyddet minskar inandning av föroreningar men förhindrar det inte. Vissa känsliga människor kan uppleva hälsoproblem från exponering för små mängder föroreningar. Andningskyddet förhindrar inte hälsoproblem för dessa människor.

• Om du använder eller modifierar andra komponenter än de som anges i den här bruksanvisningen eller de som är godkända av optrel, upphävs alla garantier och ansvar för optrel.

• Sensibiliserade personer kan utsättas för koncentrationer som ligger långt under de accepterade hälsovärdena, t.ex. B. OSHA tillåten exponeringsgräns (PEL), ACGIH gränsvärde (TLV) eller exponeringsgränsvärden som rekommenderas av NIOSH (REL), reagerar starkt på kemikalier. ANVÄND INTE denna ventilator om du har fått sensibilisering från tidigare exponering eller tror att du kan vara känslig eller allergisk mot kemikalier (t.ex. isocyanater, latex etc.) tills du får godkännande från en läkare.

• Läs och följ alltid instruktionerna i säkerhetsdatabladet för kemikalier i arbetsområdet.

• Använd inte produkten om du redan har ett hudsjukdom (som folliculit eller vitiligo) innan du har fått godkännande från en läkare.

• Andningskyddet måste bäras och användas i enlighet med optrels instruktioner. Lämna inte ut någon del av andningskyddet eller lämna ut några obligatoriska steg i instruktionerna.

• Ingen andningsapparat kan ge fullständigt skydd från alla förhållanden. Var ytterst försiktig i en nödsituation.

• Användare ska endast rengöra och underhålla andningskyddet i enlighet med optrels instruktioner. Tillbehör som inte erbjuds av optrel kan påverka prestandan.

• Avbryt andningen om hudirritation eller missfärgning uppstår.

• Den här produkten kanske inte ger tillräckligt skydd om den används felaktigt, vilket kan leda till allvarlig personskada, allvarlig sjukdom eller dödsfall.

• Endast för användning av utbildad, kvalificerad personal. • Använd inte andningskyddet om det har exponerats i en förorenad miljö, eftersom föroreningar kommer att byggas in i masken och kan inandas när masken är på.

• Andningskyddsutrustning som används rutinmässigt måste kontrolleras före och efter varje användning.

• Underlåtenhet att följa alla varningar kan leda till allvarlig personskada,

allvarlig sjukdom eller dödsfall.

Om du har några frågor om den specifika applikationen, användningen eller lämpligheten av swiss air-systemet, vänligen kontakta optrels kundtjänst.

- Enheten kan användas upp till 1 mm regn per minut, men det rekommenderas inte att använda swiss air i kraftigt regn.

Garanti och ansvar

Optrel reparerar eller byter ut produkten vid behov om det uppstår en defekt i material eller utförande inom 24 månader (batteri 6 månader) från inköpsdatum, förutsatt att produkten har använts i enlighet med instruktionerna i användarhandboken. Garantin är ogiltig om serienumret har ändrats, tagits bort eller gjorts oläsligt eller om produkten avsiktligt har skadats, missbrukats, öppnats eller modifierats. Garantin och ansvaret upphör också vid felaktig användning, användning av reservdelar som inte är original eller otillräckligt underhåll. Garantin gäller endast reparation eller utbyte av defekta delar. Under inga omständigheter är optrel ansvarigt för allmänt fel eller följskadade.

Förväntat liv

swiss air har inget utgångsdatum. Produkten kan användas så länge det inte finns någon synlig eller osynlig skada eller funktionsfel. Det rekommenderas att rengöra masken med ljummet vatten efter användning. Enheten kan endast repareras av tillverkaren!

Tillämpningsområde

Andningsskyddssystemet är ett fläkfiltersystem (PAPR) för att skydda mot damm och partiklar. Detta system är TH3P-certifierat enligt den europeiska standarden EN 12941 och TH3P-certifierat enligt den australiska standarden

AS / NZS 1716. Andningsskyddet används för att stödja andningsprocessen. Detta gör det lättare att andas in och användarna blir inte trötta så snabbt jämfört med ett passivt filteringsystem. Det elektroniska flödeskontrollsystemet övervakar fläkten och säkerställer ett konstant luftflöde på minst 100 l / min. Den effektiva drifttiden för andningsskyddssystemet med ett fulladdat batteri beror på filterförhållanden och miljöfaktorer (se tabellen "Tekniska specifikationer").

Innan idrifttagning

- Ta försiktigt bort förpackningen.
- Ladda batteriet helt innan du använder det för första gången.

Kontrolltabell: Kontrollera om enheten motsvarar leveransomfånget och inte är skadad. Om skada upptäcks eller om en del saknas, kontakta din optrel-återförsäljare omedelbart. Använd aldrig ett skadat eller ofullständigt andningsskydd. Ta en närmare titt på följande komponenter:

KOMPONENT	SÖK
batteri	1. Trasig kontakt. 2. Lös batteriluckan eller den skadade kontakten.
rör	1. Hål, skår eller nötning. 2. Skadad spiral.
Bälte / axelrem	1. Skärningar, snitt, tårar eller trasiga sömmar. 2. Skadat spänne. 3. Lösa delar.
mask	1. Skadat tyg eller tätning. 2. Lösa delar. 3. Skadade anslutningar

Installation

Se till att andningsskyddet fungerar perfekt före varje användning och fortsatt enligt följande:

1. Se till att gnistspärren såväl som huvud- och förlitret är ordentligt isatta och att filtrets frigöringspack sitter ordentligt fast (locket måste klicka på plats när det är stängt) (s. III / c8). Anmärkning: Vid användning inom det medicinska området kan gnistskyddsgallret och förlitret utelämnas av hygieniska skäl.
2. Kontrollera att luftslangen och luftanslutningen inte är skadade (hål, sprickor, skår etc.). Anslut masken till luftslangen genom att trycka på bröstet

på motstycket tills det klickar på plats.

3. Slå på andningsskyddet genom att trycka på On / Off-knappen i ca 2 sekunder (s. III / c1). Under inkopplingsfasen tänds alla lysdioder på kontrollpanelen (om de är anslutna) (4 lysdioder för batteriindikatorn och 10 lysdioder för filternivåindikatorn) och ett akustiskt larm (3 pip) hörs. Andningsskyddet är sedan klart för användning (s. IV).

4. Dessutom utför andningsskyddet ett självtest under tillkopplingsfasen för att säkerställa att enheten genererar ett tillräckligt luftflöde över 100 l / min. När den röda filterlampan slöcknar efter cirka 3 sekunders inkopplingsfas uppnås ett luftflöde på minst 100 l / min. Med hjälp av en inbyggd flödesmätare övervakar andningsskyddet ständigt luftflödet under hela drift och håller det över 100 l / min.

5. Om en signalton hörs med 5 korta pip, kontrollera inställningen på kontrollpanelen: stäng av systemet på styrenheten och slå sedan på det igen.

6. Om ingen schweizisk luftkontrollpanel är ansluten kan luftvolymen ändras genom att kort trycka (mindre än en sekund) på huvudströmbytaren. Varje kort tryck ändrar luftvolyminställningen från Flow I till II; ändrats från II till III och från III till I. Antalet pip indikerar den aktuella inställningen (nivå).

7. Som beskrivs ovan har andningsskyddet ett synligt och akustiskt larm för låg batterikapacitet samt saknade, igensatta eller felaktigt insatta filter. Vid ett larm måste riskområdet lämnas omedelbart.

Se till att det låga luftflödet / filtrets igensättningslarm fungerar genom att simulera lågt luftflöde enligt följande.

När andningsapparaten är påslagen tar du bort slangen från masken och trycker handens hål på änden av slangen. Motorn accelererar sedan automatiskt för att kompensera för det låga luftflödet. Forsätt trycka handens hål på änden av slangen för att täta den ordentligt. Efter ett tag avger enheten ett akustiskt larm och den röda filterlampan (om manöverpanelen är ansluten) tänds.

Ett larm i händelse av ett filter som saknas utlöses bara så länge enheten inte lockas.

8. För att stoppa larmet, tryck på On / Off-knappen i cirka 3 sekunder och anslut masken till slangen igen.

9. Se till att masken är oskadad, sätt på den och spänn friskluftssystemet med bärenheten på ryggen.

10. Starta friskluftssystemet och se till att luften cirkulerar i masken.

11. Se till att masken är oskadad, sätt på den och spänn friskluftssystemet med bärenheten på ryggen.

12. Starta friskluftssystemet och se till att luften cirkulerar i masken.

13. När du arbetar med flygande gnistor eller svettstänk måste masken och ansiktet skyddas ytterligare (t.ex. med en clearmaxx för sliparbete eller optrelsvetshjäl för svetsarbete)

Skadade delar (slang, mask, anordning) måste bytas ut omedelbart före idrifttagning.

Under operationen

Justera bärenhetens storlek: Sätt på bärenheten (s. I / a1-a11) och justera storleken så att fläkten sitter bekvämt på dina axlar.

Sätta i batteriet: Batteriet måste sättas in i motsvarande styrning på höger undersida av friskluftssystemet. Skjut batteriet framåt tills det klickar på plats med ett hörbart klick (s. III / c11).

Ta ur och ladda batteriet: Dra tillbaka frigöringsspaken på batteriet och skjut batteriet längs styrningen helt ur fläktenheten (s. III / c9). Anslut sedan batteriet till laddaren (s. III / c10). Laddningsprocessen indikeras av den gula lysdioden på laddaren. När laddningsprocessen är klar tänds LED-lampan grönt och laddningsläget aktiveras. Se till att spänningen i vägguttaget matchar den spänning som anges på laddaren. VARNING

- optrel litiumjonbatterier får endast laddas med en optrel-laddare

Användning av andra laddare kan orsaka explosioner, vilket kan leda till personskada eller dödsfall. Om en annan laddare används måste den uppfylla kraven i tabellen "Tekniska specifikationer".

- optrel-laddaren är endast avsedd för inomhusbruk och får inte utsättas

för yttre delar. Ladda inte batteriet under 0 ° C eller över 45 ° C. Ladda inte batteriet nära brandfarliga material som trä, papper och möbler.

- Batteriet måste laddas på ett säkert och säkert ställe. Ladda inte eller förvara inte batteriet nära en svetsmaskin.
- Utsätt aldrig litiumjoncellerna för vatten och låt dem inte bli våta. Oavsiktlig, kortvarig exponering för vatten på batteriet är acceptabelt, förutsatt att litiumjoncellerna förblir torra.
- Ta inte isär eller modifiera batteriet. Batterier innehåller säkerhets- och skyddsanordningar som, om de är skadade, kan orsaka att batterierna genererar värme, exploderar eller antänds.

WARNING

- Utsätt inte batteriet för direkt solljus, använd eller förvara det nära värmekällor eller elektriska båggar.
- Underlåtenhet att följa dessa varningar kan leda till allvarlig fysisk skada, allvarlig sjukdom eller dödsfall.

UPPMÄRKSAMHET

- Observera temperaturrekommendationerna från optrel för laddning och lagring. Laddning vid lägre eller högre temperaturer leder till minskad kapacitet och minskar batteriets livslängd.
 - Undvik att skada eller riva cellerna.
 - Om batteriet är skadat, svullet, läcker elektrolyt eller blir ovanligt varmt under laddning, avbryt omedelbart användningen och förvara batteriet i en brandsäker behållare tills det kan återvinnas.
- Lämna inte batteriet på laddaren i mer än 70 timmar.
- Visning av batteristatus: Se sida IV (d1-d6)
- Ställa in luftflöde: Fläkten har tre luftflödesnivåer: 100/115/130 L / min. För att ändra luftflödesnivån, tryck på On / Off-knappen och bläddra igenom de olika nivåerna tills önskad nivå uppnås (S. III / c2) eller använd hjulet på den anslutna Acontrol panel (S. IV / d1).
- Byt ut huvudfilter och förfilter: Om ett filterlarm utfärdas (hörbart / visuellt med control panel ansluten) måste förfiltret bytas ut (s. III / c4-c8). Vänligen övervaka tiden mellan filterlarm. Detta blir kortare varje gång förfiltret byts ut. Om du har intrycket att bytesintervallen blir för korta, rekommenderar vi att du byter huvudfilter och förfilter (s. III / c4-c8).

Larmfunktioner

Filterlarm: Om filtrets igensättningslarm är aktiverat hörs en akustisk signal med intervallet 0,5s (0,25s på, 0,25s av) och lysdioderna lyser rött när manöverpanelen är ansluten. Vid drift utan kontrollpanel växlar enheten till nästa lägre nivå om nivå II eller III är inställd för att uppnå luftflödet. Följande signaltoner hörs sedan: 10x pip (varningston om att nivån ändras) och 2x pip (nivå II är inställd) eller 1x pip (nivå I är inställd). Om du vill byta förfilter och huvudfilter, tryck på På / Av-knappen i 2 sekunder för att stänga av friskluftssystemet. Du kan nu ändra filtren.

Batterilarm: Om batterilarmet är aktiverat hörs en akustisk signal med ett intervall på 3,0 sekunder (1,5 sekunder på, 1,5 sekunder av) och lysdioderna lyser rött när manöverpanelen är ansluten. En ljudsignal avges varje sekund och enheten kan användas i cirka 15 minuter.

Lagring

Friskluftssystemet och tillbehören måste förvaras på en torr plats. Skydda den från solljus, höga temperaturer, kolväten och lösningsmedelsrök.

Underhåll

Kontrollera friskluftssystemet regelbundet enligt denna bruksanvisning. Kontrollera att det inte finns hål, tårar eller andra skador på masken och slangen och se till att delarna är korrekt monterade. Använd inte systemet förrän alla slitna eller skadade delar har bytts ut.

Rekommenderat underhållsschema	
måta	frekvens
Rengöring, desinfektion	Efter varje användning
Visuell inspektion	Före och efter varje användning
ladda batteriet	Efter varje användning
Byt ut slanganslutningens tätning	Vid slitage eller skada, men minst en gång om året
"Underhåll i enlighet med AFS 2001:3, Användning av personlig skyddsutrustning, underhåll och förvaring, § 12 eller den lokala bestämmelser"	Rekommenderas årligen

Årligt underhåll måste utföras av ett specialföretag som är kvalificerat av optrel (optrel ServicePartner). När utrustningen förvaras måste batteriet laddas var fjärde månad.

Rengöring och desinfektion

Rengör fläkten och luftslangen med en trasa fuktad med tvålatten. Låt enheten torka vid rumstemperatur. Använd inga aggressiva rengöringsmedel eller lösningsmedel, ren alkohol eller rengöringsmedel som innehåller slipmedel. Masken kan tvättas. Vi rekommenderar handtvätt med hushållsmedel. Med andra tvättmetoder kan nässkummet och limet lossna från halvmasken (använd vid behov en tvättpåse).

Felsökning

- Fläkten slås inte på
→ Se till att batteriet är rätt isatt.
- Se till att batteriet är fulladdat.
- Batteriets kortslutningsskydd kan vara på, anslut kort batteriet till strömkällan och försök igen.
- Styrenheten på control panel är inte på "Av" (om den swiss air stängdes av direkt på enheten), ställ först styrenheten till "Av" och sedan på igen (endast när den används med control panel).
- Filterlarmet aktiveras även om förfiltret och huvudfiltret har bytts ut och är korrekt installerade
→ Internt swiss air-fel
- Skicka friskluftssystemet till närmaste optrel-återförsäljare.
- Batteriets livslängd är för kort
→ Batteri defekt - byt ut batteriet och kassera det defekta batteriet som farligt avfall.
- Laddaren defekt - byt ut den.

Tekniska detaljer (Med förbehåll för tekniska ändringar.)

Nominell skyddsfaktor	Europa: TH3P (EN12941) Australien: P3-betyg
Fläktaggregat	Luftflöden: Nivå 1: minst 100 l / min Nivå 2: minst 115 l / min Nivå 3: minst 130 l / min
material	PA 66 + GF
Fläkt	Högkvalitativ kullagerfläktmotor
Säkring	Elektronisk säkerhet
batteripaket	Typ: litiumjon, uppladdningsbar Spänning / kapacitet: 3,6 V / 6,5 Ah Laddningscykler: <500 Skyddskrets: Ja, återställs genom att sätta in det laddningsbara batteriet Laddningstemperatur <45 ° C Drifttid*: 6 upp till 12 timmar* Laddningstid: ca 6 timmar Vikt: 150 g / 5,3 oz Svart färg * Drifttid beroende på luftflöde, vid rumstemperatur med ett nytt filter
Laddarens specifikationer	Max.15W, CE, UL 2725, ROHS och REACH-kompatibel
Specifikationer för laddkabel	USB - C, max 3 m längd, UL 2725, ROHS och REACH-kompatibel
Ljudnivå	Max. 70 dB(A)

Varningssignaler	Ljudsignal (endast enhet) och visuellt larm (endast med kontrollpanelen) vid lågt batterinivå, blockerat eller saknat filter och lågt luftflöde. Filterlarm: intervall 0,5s (0,25s på, 0,25s av) Batterilarm: intervall 3,0 s (1,5 s på, 1,5 s av)
filtrera	1 x typ TH3P RSL för TH3P-system (Europa) / TH3P-system (Australien)
Luftslang	Längd: 180 mm (elastisk upp till 355 mm utan Y-rör) Diameter: 21 mm (insida) Vikt: 125 g (utan skyddslock) Svart färg
Vikt	1200 g (inklusive filter, bälte och batteri)
Mått	L x B x H: 250 x 170 x 50 mm
Drift- och lagringstemperatur	-5 °C till +55 °C
Normer	EN 12941, EAC TP TC 019/2011, AS/NZS 1716
Anmälda organ	CE 1024, UK Approved Body No 0843
Temperatur och Höjckompensation	Ja, om kontrollpanelen är ansluten

Leveransomfattning / reservdelar

Se sidan V.

control panel(tillval)

Om du använder control panel som tillval, notera den kompletterande informationen i den här handboken.

swiss air bärenhet - förklaring på sidan I.

- a1 Mät din omkrets för att ställa in rätt storlek (steg a2)
- a2 Ställ in XS-M eller M-XL för att matcha din storlek
- a3 Sätt på babysängen som visas på bilden
- a4 Stäng remkroken enligt bilden
- a6 Justera storleken på bärenheten i axelområdet
- a7 Anpassa bärenhetens bredd efter din kropp
- a8 Du kan bära enheten på ryggen i två höjder; för justering, se steg a9 - a10
- a9 Lossa karborrfästena och ställ in önskad höjd
- a10 Fäst karborrbandet igen med lätt tryck
- a11 Kontrollera att bärenheten sitter korrekt och bekvämt

swiss air-mask - förklaring på sidan II

- b1 Se till att luftslanganslutningen pekar nedåt
- b2 Lossa halsremmen med sidoflikarna
- b3 Montera masken på ena sidan med Y-röret
- b4 Sätt på masken med en sida monterad
- b5 Dra åt halsremmen tills den vilar mot nacken
- b6 Klicka på den andra sidan av masken
- b7 Dra i flikarna på huvudbonaden tills huvudbonaden är bekväm och säker
- b8 Dra åt maskpackningen enligt bilden så att masken tätar ordentligt
- b9 Var försiktig så att du inte klämmer i näskudden, om den gör det, gå till steg
- b10 Om det är för hårt kan du ta bort den perforerade delen av dynan
- b11 slutprov:
 - b11.1 Slå på friskluftssystemet på nivå 1
 - b11.2 Andas snabbt
 - b11.3 Masken ska dra mot ditt ansikte när du andas in
 - b11.4 Om detta inte är fallet är inte maskeringen förseglad
- b

swiss air-enhet - förklaring på sidan III

- c1 Slå på enheten med strömbrytaren. Tryck på strömbrytaren i ca 2 sekunder.
- c2 Välj luftflöde genom att kort trycka på på / av-knappen så får du en akustisk signal (nivå 1 = 1 pip, nivå 2 = 2 pip osv.)

- c3 Stäng av enheten genom att trycka på på / av-knappen i två sekunder
- c4 Dra försiktigt i spärren från filterlocket för att lossa den
- c5 Ta bort filterlocket
- c6 Byt förfilter och partikelfilter
- c7 Skjut in filterlocket igen
- c8 Tills du hör ett klick
- c9 Dra försiktigt i batteriets spärr för att lossa det
- Dra ut batteriet helt ur huset
- c10 Ladda batteriet med den medföljande laddaren
- c11 Stäng filterlocket igen.
- c12 Om det behövs byta av slang, dra ut klämman ur huset, sätt tillbaka slangens och sätt tillbaka klämman.

swiss air control panel- Förklaring på sidan IV

- d1. swiss air control panel
 - Se till att kontakten sitter helt i uttaget. När kontrollenheten är inkopplad igen, stäng av den först vid control panel och ställ sedan in önskat luftflöde.
 - Använd alltid control panel för att slå på och av (om den är ansluten). Om du trycker på On-knappen på enheten medan control panel är ansluten, kommer ett alarm att ljuda.
 - Om Åcontrol panelkopplas ur under drift växlar enheten automatiskt till nivå III.
 - Om partikelfiltret är igensatt eller inget partikelfilter sätts i visar control panel ett fel och en akustisk signal hörs.
- Batteriindikator
- d2. 100% - 75% - Alla fyra lysdioderna på skärmen lyser grönt
- d3. 75% - 50% - Tre display-lysdioder lyser grönt
- d4. 50% - 25% - Två display-lysdioder lyser grönt
- d5. 25% - 10% - En display-LED lyser gult
- d6. 10% - 0% - En display-LED blinkar rött
- Filterstatus
- d7. Nytt / oanvänt partikelfilter - En indikatorlampa lyser grönt
- d8. Lite använt partikelfilter (6) - Tre indikatorlampor lyser grönt
- d9. Starkt använt partikelfilter (6) - Fem indikatorlampor lyser grönt
- d10. Partikelfilter igensatt / inte isatt korrekt / inte isatt - fem lysdioder blinkar grönt, fyra lysdioder blinkar rött

Förklaring av symboler på sidan VI

- e1 Läs och förstå bruksanvisningen
- e2 Använd inte vassa föremål för att öppna
- e3 Bräckligt innehåll
- e4 Lägg med den här sidan uppåt
- e5 Skydda mot fukt
- e6-certifieringsorgan
- e7 innehåller litiumjoner
- e8 återanvändbart material
- e9 Rekommenderad förvaring: -5 °C till +55 °C
- e10 Kasseras inte som hushållsavfall utan i enlighet med nationella föreskrifter för farligt avfall.

Försäkran om överensstämmelse

Se internetadressen på den sista sidan i denna handbok.

Juridisk information

Detta dokument uppfyller kraven i EU-förordningen 2016/425 punkt 1.4 i bilaga II.

Anmält organ

Se den sista sidan i denna handbok för detaljerad information.

Introduzione

Un'unità di filtraggio a soffiante fornisce una maschera approvata con aria fresca filtrata. Se utilizzato correttamente, l'utente è protetto dalla polvere e dalle particelle presenti nell'aria che respira.

Istruzioni di sicurezza

Leggere attentamente queste istruzioni per l'uso prima di installare il dispositivo. Un uso improprio può mettere in pericolo la vita e la salute e invalidare tutte le richieste di garanzia e responsabilità nei confronti di optrel.

Avvisi / limitazioni di protezione e rischi

Questa unità filtro soffiante (PAPR) non protegge dalle sostanze gassose. Prima di iniziare il lavoro, assemblare il dispositivo e accenderlo. È possibile entrare in sicurezza in una zona pericolosa solo dopo aver acceso il dispositivo. In caso di malfunzionamento del ventilatore, abbandonare immediatamente la zona di pericolo. Non appena si attiva l'allarme batteria (segnale acustico) è necessario abbandonare immediatamente l'area di pericolo e caricare o sostituire la batteria. Non appena si attiva l'allarme flusso d'aria (segnale acustico), abbandonare immediatamente la zona pericolosa e sostituire il filtro. Il fattore di protezione può essere ridotto se l'unità filtro soffiante viene utilizzata in ambienti con vento forte.

In ambienti con un livello molto elevato di contaminazione da particolato, una pressione negativa può svilupparsi nella maschera quando viene inalata. Ciò può compromettere l'effetto protettivo. In questo caso, non rimuovere l'interruttore della maschera dalla ventola fino a quando non si è fuori dall'area pericolosa. Quando si rimuove la maschera, prendere tutte le precauzioni necessarie per evitare di respirare polvere o materiale contaminato che potrebbe essersi accumulato all'esterno della maschera. Non immergere mai la ventola o la batteria in acqua in quanto ciò potrebbe danneggiare il dispositivo. Evitare che l'acqua penetri nel dispositivo durante la pulizia. I filtri usati non possono essere puliti o rielaborati. I tentativi di pulire il filtro con aria compressa o acqua possono danneggiare il filtro. Non cortocircuitare la batteria. Ciò può causare gravi danni. L'unità filtro soffiante (PAPR) non deve essere utilizzata:

- in aree infiammabili o potenzialmente esplosive,
- se il contenuto di ossigeno nell'aria è troppo basso (Europa: <17%, Australia: <19%) o se la concentrazione di tossine è così alta da richiedere una classe di protezione superiore a TH3P (Europa e Australia),
- a temperature inferiori a -5 ° C o superiori a +55 ° C,
- in ambienti in cui sussiste un pericolo immediato per la salute e la vita.

AVVERTIMENTO

- Il tuo datore di lavoro (o tu, se non hai un datore di lavoro) è responsabile di garantire che questo ventilatore sia adatto all'uso da parte dell'utente.
- optrel non è in grado di prevedere cosa accadrà a questo ventilatore in qualsiasi potenziale ambiente. I materiali possono essere attaccati chimicamente se esposti all'ambiente sbrigliato e possono presentare una corrosione eccessiva o altre forme di danno. L'ingresso o la penetrazione di gas, liquidi o particelle nei materiali può essere eccessivo. Temperature estreme possono portare al deterioramento termico. Ognuna di queste cose o una combinazione di esse potrebbe creare condizioni in cui questo respiratore optrel non può fornire una protezione adeguata e potrebbe essere pericoloso.
- Prima di entrare in un ambiente pericoloso con questo respiratore, è necessario condurre test scientifici sicuri per determinare se l'ambiente potrebbe rendere non sicura l'apparecchiatura. I risultati di questi test dovrebbero essere ben documentati. Contattare un professionista della sicurezza certificato o un igienista industriale. NON utilizzare questo dispositivo se l'utente potrebbe essere in qualche modo danneggiato dal degrado ambientale dei materiali nel dispositivo.
- Tutte le persone che utilizzano questo autorespiratore optrel devono essere informate dei suoi limiti. Non possiamo essere ritenuti responsabili per danni alla proprietà, lesioni personali o morte in cui i fattori ambientali giocano un ruolo.
- Non utilizzare questo ventilatore se c'è qualcosa tra la maschera e il viso (ad es. Treccia, foulard, cappello, ecc.). Questa condizione impedisce una buona tenuta e può consentire la fuoriuscita di contaminanti nel casco. Il prodotto può essere utilizzato anche da chi ha la barba e non richiede un test di regolazione del viso.
- Non utilizzare questo autorespiratore in ambienti in cui la concentrazione di inquinanti è sconosciuta o in cui esiste un pericolo immediato per la vita o la salute (IDLH). Le atmosfere IDLH sono definite come:

- a. Quelli che chi lo indossa non poteva respirare per un breve periodo.
- b. Quelli a cui chi lo indossa non potrebbe sfuggire senza l'ausilio di un ventilatore.
- c. Coloro che hanno un impatto negativo sulla salute immediato o ritardato.
- Non utilizzare MAI questo respiratore senza un filtro antiparticolato optrel.
- Non utilizzare questo autorespiratore se le condizioni ambientali possono far staccare o scivolare l'elmetto.
- Questo respiratore non protegge da gas o vapori. Viene utilizzato solo per proteggere dalla contaminazione da particelle.
- Restituire immediatamente in un'area non contaminata se:
 - a. Sapore o odore di impurità o se gli occhi, il naso o la gola si irritano.
 - b. La respirazione diventa difficile.
 - c. L'aria che respiri diventa scomodamente calda.
 - d. Hai la nausea o le vertigini.
 - e. Noti una perdita o una diminuzione del flusso d'aria.
 - f. La maschera si muove, scivola o perde.
- G. Sei stanco
- Questo respiratore non protegge le aree esposte del corpo. Alcuni contaminanti possono essere assorbiti direttamente attraverso la pelle, mentre altre aree esposte possono irritare.
- Questo autorespiratore non protegge da rumori dannosi. Indossare sempre protezioni acustiche adeguate.
- Questo respiratore non fornisce ossigeno aggiuntivo. Non utilizzare il respiratore in ambienti con meno del 19% in volume di ossigeno.
- Questo respiratore non deve essere utilizzato sott'acqua, per la fumigazione, per l'estinzione di incendi in interni, per radiazioni esplosive o in aree in cui lunghi periodi di calore elevato o fiamme potrebbero toccare il respiratore.
- Il respiratore optrel, gli accessori e i dispositivi correlati non devono essere utilizzati in ambienti che possono contenere concentrazioni di contaminanti superiori al livello di esplosione inferiore (LEL).
- Questo respiratore riduce l'inalazione di contaminanti, ma non la previene. Alcune persone sensibili possono avere problemi di salute a causa dell'esposizione a piccole quantità di contaminazione. Questo respiratore non previene problemi di salute per queste persone.
- Se si utilizzano o si modificano componenti diversi da quelli elencati in questo manuale o da quelli approvati da optrel, tutte le garanzie e le responsabilità di optrel saranno annullate.
- Le persone sensibilizzate possono essere esposte a concentrazioni molto al di sotto dei valori sanitari accettati, come B. Il limite di esposizione consentito (PEL) OSHA, il valore limite ACGIH (TLV) o i valori limite di esposizione raccomandati da NIOSH (REL) reagiscono fortemente alle sostanze chimiche. NON utilizzare questo ventilatore se si è stati sensibilizzati in seguito a esposizioni precedenti o si ritiene di poter essere sensibili o allergici a sostanze chimiche (ad es. Isocianati, lattice, ecc.) Fino a quando non si ottiene l'approvazione di un medico.
- Leggere e seguire sempre le istruzioni nella scheda dei dati di sicurezza per i prodotti chimici nell'area di lavoro.
- Non utilizzare il prodotto se si dispone già di una condizione della pelle (come follicolite o vitiligine) prima di aver ricevuto l'approvazione di un medico.
- Questo respiratore deve essere indossato e utilizzato secondo le istruzioni di optrel. Non tralasciare alcuna parte del respiratore o omettere qualsiasi passaggio obbligatorio nelle istruzioni.
- Nessun respiratore può fornire una protezione completa da tutte le condizioni. Usare estrema cautela in caso di emergenza.
- Gli utenti devono pulire e riparare questo respiratore solo secondo le istruzioni di optrel. Gli accessori non offerti da optrel possono influire sulle prestazioni.
- Interrompere l'uso in caso di irritazione o decolorazione della pelle.
- Questo prodotto potrebbe non fornire una protezione adeguata se utilizzato in modo improprio, il che potrebbe provocare lesioni gravi, malattie gravi o morte.
- Solo per l'uso da parte di personale addestrato e qualificato.
- Non utilizzare questo respiratore se è stato esposto in un ambiente contaminato, poiché i contaminanti si accumulano all'interno della maschera e possono essere inalati quando la maschera è indossata. • L'equipaggiamento di protezione delle vie respiratorie utilizzato abitualmente deve essere controllato prima e dopo ogni utilizzo.
- La mancata osservanza di tutte le avvertenze potrebbe provocare lesioni gravi, malattie gravi o morte.

In caso di domande sull'applicazione specifica, l'uso o l'idoneità del sistema swiss air, contattare il servizio clienti optrel.

• Il dispositivo può essere utilizzato fino a 1 mm di pioggia al minuto, ma non si raccomanda di utilizzare il dispositivo in caso di pioggia intensa.

Garanzia e responsabilità

Optrel riparerà o sostituirà il prodotto, se necessario, se si verifica un difetto di materiale o di fabbricazione entro 24 mesi (batteria 6 mesi) dalla data di acquisto, a condizione che il prodotto sia stato utilizzato secondo le istruzioni nel manuale dell'utente. La garanzia decade se il numero di serie è stato modificato, rimosso o reso illeggibile o se il prodotto è stato intenzionalmente danneggiato, utilizzato in modo improprio, aperto o modificato. La garanzia e la responsabilità decadono anche in caso di uso improprio, utilizzo di ricambi non originali o inadeguata manutenzione. La garanzia si applica solo alla riparazione o sostituzione di parti difettose. In nessun caso optrel sarà responsabile per guasti generali o danni consequenziali.

Vita attesa

Il swiss air non ha data di scadenza. Il prodotto può essere utilizzato purché non vi siano danni o malfunzionamenti visibili o invisibili. Si consiglia di pulire la maschera con acqua tiepida dopo l'uso. Il dispositivo può essere riparato solo dal produttore!

Ambito di applicazione

Il sistema di protezione delle vie respiratorie è un sistema di filtri a soffiante (PAPR) per proteggere da polvere e particelle. Questo sistema è certificato TH3P secondo lo standard europeo EN 12941 e certificato TH3P secondo lo standard australiano

AS / NZS 1716. Il sistema di protezione delle vie respiratorie viene utilizzato per supportare il processo respiratorio. Ciò rende più facile inspirare e gli utenti non si stancano più rapidamente rispetto a un sistema di filtraggio passivo. Il sistema elettronico di controllo del flusso monitora il ventilatore e garantisce un flusso d'aria costante di almeno 100 L / min. Il tempo di funzionamento effettivo del sistema di protezione delle vie respiratorie con una batteria completamente carica dipende dalle condizioni del filtro e dai fattori ambientali (vedere la tabella "Specifiche tecniche").

Prima della messa in servizio

- Rimuovere con attenzione l'imballaggio.
- Caricare completamente la batteria prima di utilizzarla per la prima volta.

Tabella di ispezione: controllare se il dispositivo corrisponde alla fornitura e non è danneggiato. In caso di danni o di parti mancanti, contattare immediatamente il rivenditore optrel. Non utilizzare mai un sistema di protezione delle vie respiratorie danneggiato o incompleto. Si prega di esaminare attentamente i seguenti componenti:

COMPONENTE	RICERCA
batteria	1. Connettore rotto. 2. Sportello batteria allentato o connettore danneggiato.
tubo	1. Fori, tagli o abrasioni. 2. Spirale danneggiata.
Cintura / tracolla	1. Tagli, ammaccature, lacerazioni o cuciture rotte. 2. Fibbia danneggiata. 3. Parti allentate.
maschera	1. Tessuto o guarnizione danneggiati. 2. Parti allentate. 3. Collegamenti danneggiati

Installazione

Prima di ogni utilizzo assicurarsi che il sistema di protezione delle vie respiratorie sia in perfetto stato di funzionamento e procedere come segue:

1. Verificare che il parascintille, il principale e il prefiltro siano inseriti correttamente e che la leva di rilascio del filtro sia saldamente innestata (il coperchio deve scattare in posizione quando è chiuso) (p. III / c8). Nota: se utilizzati in campo medico, la griglia di protezione dalle scintille e il prefiltro possono essere omessi per motivi di igiene.
2. Verificare che il tubo flessibile dell'aria e il collegamento dell'aria non siano danneggiati (fori, crepe, tagli, ecc.). Collegare la maschera al tubo dell'aria premendo il tubo sulla controparte finché non scatta in posizione.
3. Accendere il sistema di protezione delle vie respiratorie premendo il pulsante On / Off per circa 2 secondi (p. III / c1). Durante la fase di accensione si accendono

tutti i led del pannello di controllo (se collegato) (4 led per l'indicatore di batteria e 10 led per l'indicatore di livello del filtro) e suona un allarme acustico (3 beep). Il sistema di protezione delle vie respiratorie è quindi pronto per l'uso (p. IV).
4. Inoltre, il sistema di protezione delle vie respiratorie esegue un autotest durante la fase di accensione per assicurarsi che il dispositivo generi un flusso d'aria sufficiente oltre i 100 L / min. Quando il LED rosso del filtro si spegne dopo la fase di accensione di circa 3 secondi, si ottiene un flusso d'aria di almeno 100 L / min. Con l'aiuto di un flussometro integrato, il sistema di protezione delle vie respiratorie monitora costantemente il flusso d'aria durante il funzionamento e lo mantiene sopra i 100 L / min.

5. Se viene emesso un segnale acustico con 5 beep brevi, verificare l'impostazione sul pannello di controllo: spegnere il sistema sulla centralina e quindi riaccenderlo.

6. Se non è collegato alcun pannello di controllo swiss air, è possibile modificare il volume d'aria premendo brevemente (meno di un secondo) l'interruttore principale. Ogni pressione breve cambia l'impostazione del volume d'aria da Flow I a II; cambiato da II a III e da III a I. Il numero di segnali acustici indica l'impostazione corrente (livello).

7. Come descritto sopra, il sistema di protezione delle vie respiratorie è dotato di un allarme visivo e acustico per bassa capacità della batteria e filtri mancanti, ostruiti o inseriti in modo errato. In caso di allarme, l'area di pericolo deve essere abbandonata immediatamente.

Assicurarsi che l'allarme di intasamento del filtro / flusso d'aria basso funzioni simulando un flusso d'aria basso come segue.

Con il sistema di protezione delle vie respiratorie acceso, rimuovere il tubo dalla maschera e premere il palmo della mano sull'estremità del tubo. Il motore quindi accelera automaticamente per compensare il basso flusso d'aria. Continua a premere saldamente il palmo della mano sull'estremità del tubo per sigillarlo saldamente. Dopo qualche istante il dispositivo emette un allarme acustico e si accende il led rosso del filtro (se la centrale è collegata). Un allarme in caso di filtro mancante viene attivato solo fino a quando il dispositivo non viene attratto.

8. Per interrompere l'allarme, premere il pulsante On / Off per circa 3 secondi e ricollegare la maschera al tubo.

9. Assicurarsi che la maschera non sia danneggiata, indossarla e allacciare alla schiena il sistema di aria fresca con l'unità di trasporto.

10. Avviare il sistema di aria fresca e assicurarsi che l'aria circoli nella maschera.

11. Assicurarsi che la maschera non sia danneggiata, indossarla e allacciare alla schiena il sistema di aria fresca con l'unità di trasporto.

12. Avviare il sistema di aria fresca e assicurarsi che l'aria circoli nella maschera.

13. Quando si lavora con scintille volanti o schizzi di sudore, la maschera e il viso devono essere ulteriormente protetti (ad es. Con un clearmaxx per lavori di molatura o un casco per saldatura optrel per lavori di saldatura)

Le parti danneggiate (tubo, maschera, dispositivo) devono essere sostituite immediatamente PRIMA della messa in servizio.

Durante l'operazione

Regolazione delle dimensioni dell'unità di trasporto: indossare l'unità di trasporto (p. I / a1 -a11) e regolare le dimensioni in modo che l'unità soffiante si trovi comodamente sulle spalle.

Inserimento della batteria: la batteria deve essere inserita nella guida corrispondente sul lato inferiore destro del sistema di aria fresca. Spingere la batteria in avanti finché non scatta in posizione con un clic udibile (p. III / c11). Rimozione e ricarica della batteria: tirare indietro la leva di rilascio sulla batteria e far scorrere la batteria lungo la guida completamente fuori dall'unità ventola (p. III / c9). Quindi collegare la batteria al caricabatterie (p. III / c10). Il processo di ricarica è indicato dal LED giallo sul caricatore. Quando il processo di ricarica è completo, il LED si accende in verde e viene attivata la modalità di carica di mantenimento. Assicurarsi che la tensione nella presa a muro corrisponda alla tensione indicata sul caricabatterie.

AVVERTIMENTO

- Le batterie agli ioni di litio optrel possono essere caricate solo con un caricabatterie optrel. L'utilizzo di altri caricatori potrebbe causare esplosioni, con conseguenti lesioni personali o morte. Se viene utilizzato un altro caricatore, questo deve soddisfare i requisiti nella tabella "Specifiche tecniche".

• Il caricabatterie optrel è destinato esclusivamente all'uso in interni e non

deve essere esposto a elementi esterni. Non caricare la batteria a una temperatura inferiore a 0 ° C o superiore a 45 ° C. Non caricare la batteria in prossimità di materiali infiammabili come legno, carta e mobili.

- La batteria deve essere caricata in un luogo sicuro e protetto. Non caricare o conservare la batteria vicino a una saldatrice.
- Non esporre mai le celle agli ioni di litio all'acqua e non lasciare che si bagnino. L'esposizione accidentale e di breve durata all'acqua sulla batteria è accettabile, a condizione che le celle agli ioni di litio rimangano asciutte.
- Non smontare o modificare la batteria. Le batterie contengono dispositivi di sicurezza e protezione che, se danneggiati, possono provocare la generazione di calore, l'esplosione o l'incendio delle batterie.

AVVERTIMENTO

- Non esporre la batteria alla luce solare diretta, utilizzarla o conservarla vicino a fonti di calore o archi elettrici.
- La mancata osservanza di queste avvertenze può provocare lesioni fisiche gravi, malattie gravi o morte.

ATTENZIONE

- Prendere nota delle raccomandazioni sulla temperatura di optrel per la ricarica e la conservazione. La ricarica a temperature inferiori o superiori comporta una riduzione della capacità e riduce la durata della batteria.
- Evitare di danneggiare o strappare le cellule.
- Se la batteria è danneggiata, gonfia, perde elettrolito o diventa insolitamente calda durante la carica, interrompere immediatamente l'uso e conservare la batteria in un contenitore ignifugo fino a quando non può essere riciclata.

Non lasciare la batteria sul caricatore per più di 70 ore.

Visualizzazione dello stato della batteria: vedere pagina IV (d1-d6)

Impostazione del flusso d'aria: Il ventilatore ha tre livelli di flusso d'aria: 100/115/130 L / min. Per modificare il livello del flusso d'aria, premere il pulsante On / Off e scorrere i vari livelli fino a raggiungere il livello desiderato (S. III / c2) oppure utilizzare la rotella sul control panel collegato (S. IV / d1).

Sostituire il filtro principale e il prefiltro: Se viene emesso un allarme filtro (acustico / visivo con control panel collegato), il prefiltro deve essere sostituito (p. III / c4-c8). Si prega di monitorare il tempo tra gli allarmi del filtro. Questo si accorcia ogni volta che il prefiltro viene sostituito. Se si ha l'impressione che gli intervalli di cambio stiano diventando troppo brevi, si consiglia di cambiare il filtro principale e il prefiltro (p. III / c4-c8).

Funzioni di allarme

Allarme filtro: Se l'allarme intasamento filtro è attivato, si sentirà un segnale acustico con un intervallo di 0,5s (0,25s acceso, 0,25s spento) e i LED si illumineranno di rosso quando la centrale è collegata. Quando funziona senza pannello di controllo, il dispositivo passa al livello inferiore successivo se è impostato il livello II o III per ottenere il flusso d'aria. Si possono quindi sentire i seguenti segnali acustici: 10x bip (tono di avviso che il livello è cambiato) e 2x bip (il livello II è impostato) o 1x bip (il livello I è impostato). Se si desidera cambiare il prefiltro e il filtro principale, premere il pulsante On / Off per 2 secondi per spegnere il sistema di aria fresca. È ora possibile modificare i filtri.

Allarme batteria: Se l'allarme batteria è attivato, si sentirà un segnale acustico con un intervallo di 3.0s (1.5s acceso, 1.5s spento), e i LED si illuminano di rosso quando la centrale è collegata. Ogni secondo viene emesso un segnale acustico e il dispositivo può essere utilizzato per circa 15 minuti.

Conservazione

Il sistema di aria fresca e gli accessori devono essere conservati in un luogo asciutto. Proteggilo dalla luce solare, dalle alte temperature, dagli idrocarburi e dai fumi dei solventi.

Manutenzione

controllare regolarmente il sistema di aria fresca secondo queste istruzioni per l'uso. Verificare che la maschera e il tubo non presentino fori, lacerazioni o altri danni e assicurarsi che le parti siano assemblate correttamente. Non utilizzare il sistema finché tutte le parti usurate o danneggiate non sono state sostituite.

Programma di manutenzione consigliato	
Misura	la frequenza
Pulizia, disinfezione	Dopo ogni utilizzo
Ispezione visuale	Prima e dopo ogni utilizzo

caricare la batteria	Dopo ogni utilizzo
Sostituire la guarnizione del raccordo del tubo	In caso di usura o danneggiamento, ma almeno una volta all'anno
Manutenzione secondo il regolamento DGUV 112-190, paragrafo 3.3. misure di manutenzione, riparazione e sostituzione o normative locali.	Consigliato annualmente

La manutenzione annuale deve essere eseguita da un'azienda specializzata qualificata da optrel (optrel ServicePartner). Quando si conserva l'attrezzatura, la batteria deve essere caricata ogni 4 mesi

Pulizia e disinfezione

Pulire la ventola e il tubo dell'aria con un panno inumidito con acqua saponata. Lascia asciugare il dispositivo a temperatura ambiente. Non utilizzare detersivi o solventi aggressivi, alcol puro o detersivi contenenti abrasivi. La maschera è lavabile. Si consiglia il lavaggio a mano con un detersivo per la casa. Con altri metodi di lavaggio, la schiuma nasale e l'adesivo possono staccarsi dalla semimaschera (se necessario, utilizzare un sacchetto per il lavaggio).

Risoluzione dei problemi

La ventola non si accende

→ Verificare che la batteria sia inserita correttamente.

→ Verificare che la batteria sia completamente carica.

→ Il fusibile di cortocircuito della batteria potrebbe essere attivo, collegare brevemente la batteria all'alimentazione e riprovare. → Il regolatore del control panel non è impostato su "Off" (se lo swiss air è stato spento direttamente sull'unità), impostare prima il regolatore su "Off" e poi riaccenderlo (solo se utilizzato con il control panel).

L'allarme filtro si attiva anche se il prefiltro e il filtro principale sono stati sostituiti e installati correttamente

→ Errore swiss air interno

→ Inviare l'impianto di aria fresca al rivenditore optrel più vicino.

La durata della batteria è troppo breve

→ Batteria difettosa: sostituire la batteria e smaltire la batteria difettosa come rifiuto pericoloso.

→ Caricabatteria difettoso - sostituire.

Dettagli tecnici (Soggetto a modifiche tecniche.)

Fattore di protezione nominale	Europa: TH3P (EN12941) Australia: valutazione P3
Unità soffiante	Portate d'aria: Livello 1: almeno 100 L / min Livello 2: almeno 115 L / min Livello 3: almeno 130 L / min
Materiale	PA 66 + GF
Fan	Motore del ventilatore di alta qualità con cuscinetti a sfera
Fusibile	Sicurezza elettronica
pacco batteria	Tipo: ioni di litio, ricaricabile Tensione / capacità: 3.6 V / 6,5 Ah Cicli di carica: <500 Circuito di protezione: Sì, si ripristina inserendo la batteria ricaricabile Temperatura di carica <45 ° C Tempo di funzionamento*: da 6 a 12 ore*. Tempo di ricarica: circa 6 ore Peso: 150 g / 5,3 once Colore nero * Durata di funzionamento in funzione del flusso d'aria, a temperatura ambiente con un filtro nuovo
Specifiche del caricatore	Max 15 W, conforme a CE, UL 2725, ROHS e REACH USB - C, lunghezza massima 3 m, UL 2725, conforme a ROHS e REACH Max. 70 dB(A)
Specifiche del cavo di ricarica	Allarme acustico (solo dispositivo) e visivo (solo con pannello di controllo) in caso di batteria scarica, filtro bloccato o mancante e flusso d'aria basso. Allarme filtro: intervallo 0,5 s (0,25 s acceso, 0,25 s spento) Allarme batteria: intervallo 3.0s (1.5s acceso, 1.5s spento)
filtro	1 x tipo TH3P R SL per sistema TH3P (Europa) / sistema TH3P (Australia)

Tubo dell'aria	Lunghezza: 180 mm (elastico fino a 355 mm senza tubo a Y) Diametro: 21 mm (interno) Peso: 125 g / 4,4 once (senza custodia protettiva) Colore nero
Peso	1200 g / 42,33 oz (inclusi filtro, cintura e batteria)
Dimensioni	L x B x H: 250 x 170 x 50 mm
Temperatura di esercizio e conservazione	-5°C bis +55°C
Norme	EN 12941, EAC TP TC 019/2011, AS/NZS 1716
Corpo notificato	CE 1024, UK Approved Body No 0843
Temperatura e Compensazione dell'altitudine	Sì, se la centrale è collegata

Fornitura / pezzi di ricambio

Vedere pagina V.

control panel (accessorio opzionale)

Se si utilizza il control panel opzionale, prendere nota delle informazioni aggiuntive in questo manuale.

Unità di trasporto swiss air - spiegazione a pagina I.

- a1 Misura la tua circonferenza per impostare la dimensione corretta (passaggio a2)
- a2 Imposta XS-M o M-XL in base alla tua taglia
- a3 Indossare le bretelle come mostrato nell'immagine
- a4 Chiudere il gancio della cintura come mostrato
- a6 Regolare le dimensioni dell'unità di trasporto nella zona delle spalle
- a7 Regolare la larghezza dell'unità di trasporto in base al proprio corpo
- a8 È possibile trasportare il dispositivo sulla schiena a due altezze; per la regolazione, vedere i passaggi a9 - a10
- a9 Allentare le chiusure in velcro e impostare l'altezza desiderata
- a10 Fissare nuovamente le cinghie in velcro esercitando una leggera pressione
- a11 Verificare che l'unità di trasporto sia posizionata correttamente e comodamente

Maschera swiss air - spiegazione a pagina II

- b1 Assicurarsi che il connettore del tubo dell'aria sia rivolto verso il basso
- b2 Allentare la tracolla con le linguette laterali
- b3 Montare la maschera su un lato con il tubo a Y.
- b4 Indossare la maschera con un lato montato
- b5 Stringere la tracolla finché non poggia contro il collo
- b6 Fare clic sul secondo lato della maschera
- b7 Tirare le linguette sul copricapo finché il copricapo non è comodo e sicuro
- b8 Stringere la guarnizione della maschera come mostrato in modo che la maschera sigilli correttamente
- b9 Fare attenzione a non pizzicare il cuscino nasale, se lo fa, andare al passaggio
- b10 Se è troppo stretto puoi rimuovere la parte perforata del cuscino
- b11 esame finale:
 - b11.1 Accendere il sistema di aria fresca al livello 1
 - b11.2 Fai un respiro veloce
 - b11.3 La maschera dovrebbe tirare contro il tuo viso mentre inspiri
 - b11.4 In caso contrario, la sigillatura della maschera non è corretta
 - b11.5 Se il test ha avuto successo puoi iniziare il tuo lavoro

Dispositivo swiss air - spiegazione a pagina III

- c1 Accendere il dispositivo utilizzando l'interruttore on / off. Premere l'interruttore per circa 2 secondi.
- c2 Selezionare il flusso d'aria premendo brevemente l'interruttore on / off, si riceverà un segnale acustico (livello 1 = 1 beep, livello 2 = 2 beep ecc.)
- c3 Spegnerne il dispositivo premendo l'interruttore on / off per 2 secondi
- c4 Tirare con attenzione il fermo dal coperchio del filtro per allentarlo
- c5 Rimuovere il coperchio del filtro
- c6 Sostituire il prefiltro e il filtro antiparticolato

c7 Reinscrivere il coperchio del filtro

c8 Fino a quando non si sente un clic

c9 Tirare con attenzione il fermo della batteria per rilasciarlo

Estrarre completamente la batteria dall'alloggiamento

c10 Caricare la batteria con il caricabatterie in dotazione

c11 Chiudere nuovamente il coperchio del filtro.

c12 Se è necessario sostituire il tubo, estrarre il fermaglio dall'alloggiamento, sostituire il flessibile e reinserire il fermaglio.

swiss air control panel - Spiegazione a pagina IV

d1. swiss air control panel

- Verificare che la spina sia completamente inserita nella presa. Quando l'unità di controllo viene ricollegata, prima spegnerla al AAAA e quindi impostare il flusso d'aria desiderato.

- Utilizzare sempre control panel per accendere e spegnere (se collegato). Se si preme il pulsante di accensione sul dispositivo mentre è connesso AAAA, verrà emesso un allarme.

- Se control panel viene scollegato durante il funzionamento, il dispositivo passa automaticamente al livello III.

- Se il filtro antiparticolato è ostruito o non è inserito alcun filtro antiparticolato, control panel visualizza un errore e viene emesso un segnale acustico.

Indicatore della batteria

d2. 100% - 75% - Tutti e quattro i LED del display si illuminano in verde

d3. 75% - 50% - Tre LED del display si illuminano in verde

d4. 50% - 25% - Due LED del display si illuminano in verde

d5. 25% - 10% - Un LED del display si accende in giallo

d6. 10% - 0% - Un LED del display lampeggia in rosso

Stato del filtro

d7. Filtro antiparticolato nuovo / non utilizzato - Un LED indicatore si accende in verde

d8. Filtro antiparticolato poco utilizzato (6) - Tre LED di segnalazione si illuminano in verde

d9. Filtro antiparticolato molto utilizzato (6) - Cinque LED di segnalazione si illuminano in verde

d10. Filtro antiparticolato otturato / non inserito correttamente / non inserito - cinque LED lampeggiano in verde, quattro LED lampeggiano in rosso

Spiegazione dei simboli a pagina VI

e1 Leggere e comprendere le istruzioni per l'uso

e2 Non utilizzare oggetti appuntiti per aprire

e3 Contenuti fragili

e4 Stenditi con questo lato rivolto

e5 Proteggere dall'umidità

e6 ente di certificazione

e7 contiene ioni di litio

e8 materiale riutilizzabile

e9 Stoccaggio consigliato: da -5°C a +55°C

e10 Non smaltire come rifiuto domestico, ma in conformità con le normative nazionali per i rifiuti pericolosi.

Dichiarazione di conformità

Vedere l'indirizzo Internet nell'ultima pagina di questo manuale.

Informazione legale

Il presente documento è conforme ai requisiti del Regolamento UE 2016/425 punto 1.4 dell'Allegato II.

Corpo notificato

Vedere l'ultima pagina di questo manuale per informazioni dettagliate.

Español

Introducción

La unidad de respiración motorizada suministra aire fresco a una máscara homologada y certificada. Cuando se usa correctamente, el usuario está protegido del polvo y las partículas en el aire que respira.

Las instrucciones de seguridad

Lea atentamente estas instrucciones de funcionamiento antes de utilizar el dispositivo. El uso incorrecto puede poner en peligro la vida y la salud e invalidar todas las garantías y reclamaciones de responsabilidad contra optrel.

Avisos de advertencia / restricciones y riesgos de protección

Esta unidad de filtro de ventilador (PAPR) no protege contra sustancias gaseosas. Antes de comenzar a trabajar, monte el dispositivo y enciéndalo. Solo puede entrar de forma segura en una zona de peligro después de encender el dispositivo. Si el ventilador no funciona correctamente, abandone la zona de peligro inmediatamente. Tan pronto como se active la alarma de batería (señal acústica), debe abandonar inmediatamente la zona de peligro y cargar o reemplazar la batería. Tan pronto como se active la alarma de flujo de aire (señal acústica), abandone la zona de peligro inmediatamente y reemplace el filtro. El factor de protección puede reducirse si la unidad de filtro del ventilador se utiliza en entornos con mucho viento.

En entornos con un nivel muy alto de contaminación por partículas, puede desarrollarse una presión negativa en la máscara cuando se inhala. Esto puede afectar el efecto protector. En este caso, no apague el interruptor de la mascarilla del ventilador hasta que esté fuera del área peligrosa. Al quitarse la mascarilla, tome todas las precauciones necesarias para evitar respirar el polvo o material contaminado que pueda haberse acumulado en el exterior de la mascarilla. Nunca sumerja el ventilador o la batería en agua, ya que esto puede dañar el dispositivo. Evite que entre agua en el dispositivo durante la limpieza. Los filtros usados no se pueden limpiar ni reutilizar. No intente limpiar el filtro con aire comprimido o agua esto puede dañar el filtro. No cortocircuite la batería. Esto puede causar serios daños.

La unidad de filtro de ventilador (PAPR) no debe utilizarse:

- en áreas inflamables o potencialmente explosivas,
- si el contenido de oxígeno en el aire es demasiado bajo (Europa: <17%, Australia: <19%) o si la concentración de toxinas es tan alta que se requiere una clase de protección más alta que TH3P (Europa y Australia),
- a temperaturas inferiores a -5 °C o superiores a +55 °C,
- en entornos en los que exista un peligro inmediato para la salud y la vida.

ADVERTENCIA

- Su empleador (o usted, si no tiene un empleador) es responsable de garantizar que este ventilador sea adecuado para el uso del usuario.
- optrel no puede predecir lo que sucederá con este ventilador en ningún entorno potencial. Los materiales pueden ser afectados químicamente si se exponen a un entorno inadecuado y pueden presentar una corrosión excesiva u otras formas de daño. La entrada o penetración de gases, líquidos o partículas en los materiales puede ser excesiva. Las temperaturas extremas pueden provocar un deterioro térmico. Cualquiera de estas cosas o una combinación de ellas podría crear condiciones en las que este respirador optrel no podría brindar la protección adecuada y podría ser peligroso.
- Antes de ingresar a un entorno peligroso con este respirador, debe realizar pruebas científicas seguras para determinar si el entorno podría hacer que el equipo sea inseguro. Los resultados de estas pruebas deben estar bien documentados. Comuníquese con un higienista industrial o profesional de seguridad certificado. NO use este dispositivo si el usuario se vería perjudicado de alguna manera por la degradación ambiental de los materiales en el aparato.
- Todas las personas que utilicen este equipo respiratorio optrel deben estar informadas de sus limitaciones. No podemos responsabilizarnos por daños a la propiedad, lesiones personales o muerte en los que intervienen factores ambientales.
- No utilice este ventilador si hay algo entre la máscara y su cara. Esta condición evita un buen sellado y puede permitir que los contaminantes se filtren en el casco. El dispositivo puede ser utilizado por usuarios con barba y no requiere una prueba de ajuste facial previa.
- No utilice este aparato respiratorio en entornos en los que se desconozca la concentración de contaminantes o en los que exista un peligro inmediato para

la vida o la salud (IDLH).

Las atmósferas IDLH se definen como:

- a. Aquellas en las que el portador del dispositivo no puede respirar por un corto período de tiempo.
 - b. Aquellas donde el usuario no podría escapar sin la ayuda de un respirador.
 - c. Aquellas que tienen un impacto adverso inmediato en la salud o con posterioridad.
- NUNCA utilice este aparato sin un filtro de partículas optrel.
 - No utilice este aparato de respiración si las condiciones ambientales pueden hacer que el casco (que le ayuda a respirar) se salga o resbale.
 - Regrese inmediatamente a un área no contaminada si:
 - a. Saborea o huele impurezas, o si se le irritan los ojos, la nariz o la garganta.
 - b. Empieza a respirar con dificultad.
 - c. El aire que respira se vuelve incómodamente caliente.
 - d. Tiene náuseas o mareos.
 - e. Observa una pérdida o disminución del flujo del aire.
 - f. La mascarilla se mueve, resbala o gotea.
 - g. Se nota cansado o fatigado.
 - Este respirador no protege las áreas expuestas del cuerpo. Algunos contaminantes pueden absorberse directamente a través de la piel, mientras que otras áreas expuestas se podrían irritar.
 - Este aparato respiratorio no protege contra ruidos nocivos. Utilice siempre protección auditiva adecuada.
 - Este respirador no proporciona oxígeno adicional. No utilice el respirador en entornos con menos del 19% en volumen de oxígeno.
 - Este respirador no debe usarse bajo el agua, para fumigación, para combatir incendios en interiores, para explosiones de radiación o en áreas en las que esté expuesto a largos períodos de tiempo a altas temperaturas o en lugares donde las llamas pudieran alcanzar al respirador.
 - Los aparatos respiratorios optrel, los accesorios y los dispositivos relacionados no deben utilizarse en entornos que puedan contener concentraciones de contaminantes por encima del nivel de explosión inferior (LEL).
 - Este respirador reduce la inhalación de contaminantes, pero no la previene. Algunas personas sensibles pueden experimentar problemas de salud debido a la exposición a pequeñas cantidades de contaminación. Este respirador no previene los problemas de salud de estas personas.
 - Si usa o modifica cualquier componente que no sea los enumerados en este manual o los aprobados por optrel, todas las garantías y responsabilidades de optrel quedarán anuladas.
 - Las personas sensibilizadas pueden estar expuestas a concentraciones muy por debajo de los valores aceptados para la salud, como B, el límite de exposición permisible de OSHA (PEL), el valor límite de ACGIH (TLV) o los valores límite de exposición recomendados por NIOSH (REL) reaccionan fuertemente a los químicos. NO use este respirador si ha sido sensibilizado por una exposición anterior, o si cree que puede ser sensible o alérgico a sustancias químicas (por ejemplo, isocianatos, látex, etc.) hasta que obtenga la aprobación de un médico.
 - Lea y siga siempre las instrucciones de la hoja de datos de seguridad para productos químicos en el área de trabajo.
 - No use el producto si padece de problemas cutáneos (como foliculitis o vitiligo) antes de haber recibido la aprobación de un médico.
 - Este respirador debe usarse de acuerdo con las instrucciones de optrel. NO omita ninguna parte del respirador, ni omita ningún paso obligatorio en las instrucciones.
 - Ningún aparato respiratorio puede proporcionar una protección completa contra todas las condiciones. Tenga mucho cuidado en caso de emergencia.
 - Los usuarios solo deben limpiar y reparar este respirador de acuerdo con las instrucciones de optrel. Los accesorios que no ofrece optrel pueden afectar el rendimiento.
 - Suspnda su uso si se produce irritación o decoloración de la piel.
 - Es posible que este producto no brinde la protección adecuada si se usa incorrectamente, lo que podría resultar en lesiones graves, enfermedades graves o la muerte.
 - Solo para uso por personal capacitado y calificado.
 - No use este respirador si ha estado o está expuesto en un ambiente contaminado, ya que los contaminantes se acumularán dentro de la máscara y pueden inhalarse cuando la máscara esté puesta.
 - El equipo de protección respiratoria que se utiliza habitualmente debe comprobarse antes y después de cada uso.

- No prestar atención a todas las advertencias podría provocar lesiones graves, enfermedades graves o la muerte.
- Si tiene alguna pregunta sobre la aplicación, el uso o la idoneidad específicos del sistema swiss air, comuníquese con el Servicio de atención al cliente de optrel.
- El dispositivo puede utilizarse hasta una tasa de precipitación de 1 mm por minuto, pero no se recomienda para lluvias intensas.

Garantía y responsabilidad

Optrel reparará o reemplazará el producto según sea necesario si se produce un defecto en el material o la mano de obra dentro de los 24 meses (batería 6 meses) a partir de la fecha de compra, siempre que el producto se haya utilizado de acuerdo con las instrucciones del manual del usuario. La garantía es nula si el número de serie ha sido cambiado, eliminado o hecho ilegible o si el producto ha sido intencionadamente dañado, mal utilizado, abierto o modificado. La garantía y la responsabilidad también expiran en caso de uso indebido, uso de repuestos no originales o mantenimiento inadecuado. La garantía solo se aplica a la reparación o sustitución de piezas defectuosas. optrel no será responsable bajo ninguna circunstancia por fallos generales o daños consecuentes.

Caducidad

El swiss air no tiene fecha de vencimiento. El producto se puede utilizar siempre que no haya daños o mal funcionamiento visibles o invisibles. Se recomienda limpiar la mascarilla con agua tibia después de su uso. ¡El dispositivo solo puede ser reparado por el fabricante!

Ámbito de aplicación

El sistema de protección respiratoria es un sistema de filtro de aire (PAPR) para proteger contra el polvo y las partículas. Este sistema tiene la certificación TH3P según la norma europea EN 12941 y la certificación TH3P según la norma australiana

AS / NZS 1716. El sistema de protección respiratoria se utiliza para apoyar el proceso respiratorio. Esto hace que sea más fácil respirar y los usuarios se cansan menos que con un sistema de filtrado pasivo. El sistema de control de flujo electrónico monitorea el respirador y asegura un flujo de aire constante de al menos 100 L / min. El tiempo de funcionamiento efectivo del sistema de protección respiratoria con una batería completamente cargada depende del estado del filtro y de los factores ambientales (consulte la tabla "Especificaciones técnicas").

Antes de la puesta en servicio

- Retire con cuidado el embalaje.
 - Cargue la batería completamente antes de usarla por primera vez.
- Tabla de inspección: compruebe si el dispositivo corresponde al volumen de suministro y no está dañado. Si encuentra daños o falta una pieza, comuníquese con su distribuidor optrel inmediatamente. Nunca utilice un sistema de protección respiratoria dañado o incompleto. Por favor, observe detenidamente los siguientes componentes:

COMPONENTE	BUSCAR
batería	1. Conector roto. 2. Puerta de la batería suelta o conector dañado.
tubo	1. Agujeros, cortes o abrasiones. 2. Espiral dañada.
Cinturón / bandolera	1. Cortes, mellas, rasgadas o costuras rotas. 2. Hebilla dañada. 3. Piezas sueltas.
máscara	1. Tejido o sello dañado. 2. Piezas sueltas. 3. Conexiones dañadas

Instalación

Antes de cada uso, asegúrese de que el sistema de protección respiratoria esté en perfecto estado de funcionamiento y proceda de la siguiente manera: 1. Asegúrese de que el parachispas, así como el filtro principal y el prefiltro estén correctamente insertados y que la palanca de liberación del filtro esté firmemente enganchada (la tapa debe hacer clic en su lugar cuando está cerrada) (pág. III / c8). Nota: Cuando se utiliza en el campo médico, la rejilla de protección contra chispas y el prefiltro pueden omitirse por razones de higiene.

2. Compruebe si la manguera de aire y la conexión de aire están dañadas (agujeros, grietas, cortes, etc.). Conecte la mascarilla al tubo de aire presionando el tubo sobre la contraparte hasta que encaje en su lugar.

3. Encienda el sistema de protección respiratoria presionando el botón de encendido / apagado durante aproximadamente 2 segundos (pág. III / c1). Durante la fase de encendido, todos los LED del panel de control (si está conectado) se encienden (4 LED para el indicador de batería y 10 LED para el indicador de nivel de filtro) y suena una alarma acústica (3 pitidos). El sistema de protección respiratoria está listo para su uso (pág. IV).

4. Además, el sistema de protección respiratoria realiza una autocomprobación durante la fase de encendido para asegurarse de que el dispositivo genera un flujo de aire suficiente superior a 100 L / min. Cuando el LED de filtro rojo se apaga después de aproximadamente 3 segundos de la fase de encendido, se alcanza un flujo de aire de al menos 100 L / min. Con la ayuda de un medidor de flujo incorporado, el sistema de protección respiratoria monitorea constantemente el flujo de aire durante la operación y lo mantiene por encima de 100 L / min.

5. Si suena un tono de señal con 5 pitidos cortos, verifique la configuración en el panel de control: apague el sistema en la unidad de control y luego vuelva a encenderlo.

6. Si no hay ningún panel de control swiss air conectado, el volumen de aire se puede cambiar presionando brevemente (menos de un segundo) el interruptor principal. Cada pulsación corta cambia el ajuste del volumen de aire de Flow I a II; cambio de II a III y de III a I. El número de pitidos indica la configuración actual (nivel).

7. Como se describió anteriormente, el sistema de protección respiratoria tiene una alarma visible y acústica para avisar cuando el nivel de la batería es bajo, así como para avisar de la falta de filtros, si estos están obstruidos o insertados incorrectamente. En caso de alarma, la zona de peligro debe abandonarse inmediatamente.

Asegúrese de que la alarma de flujo de aire bajo / obstrucción del filtro esté funcionando simulando un flujo de aire bajo de la siguiente manera.

Con el sistema de protección respiratoria encendido, retire la manguera de la mascarilla y presione con la palma de la mano en el extremo de la manguera. Luego, el motor se acelera automáticamente para compensar el bajo flujo de aire. Siga presionando la palma de su mano firmemente en el extremo de la manguera para sellarla herméticamente. Después de un tiempo, el dispositivo emite una alarma acústica y el LED de filtro rojo (si el panel de control está conectado) se enciende.

Se activa una alarma si falta el filtro y la máscara no está ajustada.

8. Para detener la alarma, presione el botón de encendido / apagado durante aproximadamente 3 segundos y vuelva a conectar la mascarilla a la manguera.

9. Asegúrese de que la máscara no esté dañada, póngala y sujete el sistema de respiración con la unidad de transporte a la espalda.

10. Inicie el sistema de respiración motorizado y asegúrese de que el aire circule por la mascarilla.

11. Asegúrese de que la mascarilla no esté dañada, colóquesela y sujete el sistema de aire fresco con la unidad de transporte a la espalda.

12. Inicie el sistema de aire fresco y asegúrese de que el aire circule por la mascarilla.

13. Al trabajar con chispas voladoras o salpicaduras de sudor, la máscara y la cara deben protegerse adicionalmente (por ejemplo, con un clearmaxx para trabajos de pulido o una máscara de soldadura optrel para trabajos de soldadura)

Las piezas dañadas (manguera, máscara, dispositivo) deben reemplazarse inmediatamente ANTES de la puesta en servicio.

Durante la operación

Ajuste del tamaño de la unidad de transporte: Colóquese la unidad de transporte (p. I / a1-a11) y ajuste el tamaño de modo que la unidad de soplado se apoye cómodamente sobre sus hombros.

Insertación de la batería: La batería debe insertarse en la guía correspondiente en la parte inferior derecha del sistema de respiración swiss air. Empuje la batería hacia adelante hasta que encaje en su lugar con un clic audible (pág. III / c11).

Retire y cargue la batería: tire de la palanca de liberación de la batería y deslice la batería en la guía completamente fuera de la unidad del ventilador

(p. III / c9). Luego conecte la batería al cargador (pág. III / c10). El proceso de carga se indica mediante el LED amarillo en el cargador. Cuando se completa el proceso de carga,

el LED se ilumina en verde y se activa el modo de carga lenta. Asegúrese de que el voltaje en el enchufe de pared coincida con el voltaje indicado en el cargador.

ADVERTENCIA

- Las baterías de iones de litio optrel solo se pueden cargar con un cargador optrel. El uso de otros cargadores podría provocar explosiones que podrían provocar lesiones graves o la muerte. Si se utiliza otro cargador, debe cumplir con los requisitos de la tabla "Especificaciones técnicas".

- El cargador optrel solo está diseñado para uso en interiores y no debe exponerse a elementos externos. No cargue la batería por debajo de 0 ° C o por encima de 45 ° C. No cargue la batería cerca de materiales inflamables como madera, papel o muebles.

- La batería debe cargarse en un lugar seguro y protegido. No cargue ni guarde la batería cerca de una máquina de soldar.

- Nunca exponga las celdas de iones de litio al agua y no deje que se mojen. La exposición accidental y breve al agua de la batería es aceptable, siempre que las celdas de iones de litio permanezcan secas.

- No desmonte ni modifique la batería. Las baterías contienen dispositivos de seguridad y protección que, si se dañan, pueden hacer que las baterías generen calor, exploten o se incendien.

ADVERTENCIA

- No exponga la batería a la luz solar directa, no la utilice ni la almacene cerca de fuentes de calor o arcos eléctricos.

- El incumplimiento de estas advertencias puede provocar lesiones físicas graves, enfermedades graves o la muerte.

ATENCIÓN

- Tenga en cuenta las recomendaciones de temperatura de optrel para la carga y el almacenamiento. La carga a temperaturas más bajas o más altas conduce a una reducción de la capacidad y reduce la vida útil de la batería.

- Evite dañar o romper las células de la batería.

- Si la batería está dañada, hinchada, gotea electrolito o se calienta inusualmente durante la carga, deje de usarla inmediatamente y guarde la batería en un recipiente a prueba de fuego hasta que pueda reciclarse.

No deje la batería en el cargador durante más de 70 horas.

Pantalla de estado de la batería: consulte la página IV (d1-d6)

Ajuste del flujo de aire: El soplador tiene tres niveles de flujo de aire: 100/115/130 L / min. Para cambiar el nivel de flujo de aire, presione el botón de encendido / apagado y recorra los distintos niveles hasta alcanzar el nivel deseado (S. III / c2) o utilice la rueda del control panel (S. IV / d1) conectado.

Reemplace el filtro principal y el prefiltro: Si se emite una alarma de filtro (audible / visual con control panel conectado), se debe reemplazar el prefiltro (p. III / c4-c8), controle el tiempo entre las alarmas del filtro. Esto se acorta cada vez que se reemplaza el prefiltro. Si tiene la impresión de que los intervalos de cambio son demasiado cortos, le recomendamos que cambie el filtro principal y el prefiltro (pág. III / c4-c8).

Funciones de alarma

Alarma de filtro: Si se activa la alarma de obstrucción del filtro, escuchará una señal acústica con un intervalo de 0,5 s (0,25 s encendido, 0,25 s apagado) y los LED se iluminan en rojo cuando el panel de control está conectado. Cuando se opera sin un panel de control, el dispositivo cambia al siguiente nivel inferior si se establece el nivel II o III para lograr el flujo de aire. Entonces se pueden escuchar los siguientes tonos de señal: 10 pitidos (tono de advertencia de que el nivel ha cambiado) y 2x pitidos (se establece el nivel II) o 1x pitido (se establece el nivel I). Si desea cambiar el prefiltro y el filtro principal, presione el botón de encendido / apagado durante 2 segundos para apagar el sistema de aire. Una vez el aparato esté apagado puede cambiar los filtros.

Alarma de batería: si la alarma de batería está activada, escuchará una señal acústica con un intervalo de 3,0 s (1,5 s encendido, 1,5 s apagado), y los LED se iluminan en rojo cuando el panel de control está conectado. Se emite una señal acústica cada segundo y el dispositivo se puede utilizar durante aproximadamente 15 minutos.

Almacenamiento

El sistema de aire fresco y los accesorios deben almacenarse en un lugar seco. Protéjalo de la luz solar, altas temperaturas, hidrocarburos y vapores de disolventes.

Mantenimiento

Compruebe el sistema de respiración swiss air con regularidad de acuerdo con estas instrucciones de funcionamiento. Verifique que la mascarilla y el tubo no tengan agujeros, rasgaduras u otros daños y asegúrese de que las piezas estén ensambladas correctamente. No utilice el sistema hasta que se hayan reemplazado todas las piezas gastadas o dañadas.

Programa de mantenimiento recomendado	
medida	frecuencia
Limpieza, desinfección	Después de cada uso
Inspección visual	Antes y después de cada uso
Carga la batería	Después de cada uso
Sustituir la junta de la conexión de la manguera	En caso de desgaste o daños, pero al menos una vez al año
Mantenimiento según norma DGUV 112-190, párrafo 3.3. Medidas de mantenimiento, reparación y sustitución o normativas locales	Recomendado anualmente

El mantenimiento anual debe ser realizado por una empresa especializada cualificada por optrel (optrel ServicePartner). Al almacenar el equipo, la batería debe cargarse cada 4 meses.

Limpieza y desinfección

Limpiar el ventilador y la manguera de aire con un paño humedecido con agua jabonosa. Deje que el dispositivo se seque a temperatura ambiente. No utilice agentes de limpieza o disolventes agresivos, alcohol puro o agentes de limpieza que contengan abrasivos. La máscara es lavable. Recomendamos lavarse las manos con un detergente doméstico. Con otros métodos de lavado, la espuma nasal y el adhesivo pueden desprenderse de la media máscara (use una bolsa de lavado si es necesario).

Solución de problemas

El ventilador no se enciende

→ Asegúrese de que la batería esté insertada correctamente.

→ Asegúrese de que la batería esté completamente cargada.

→ El fusible de cortocircuito de la batería puede estar activado, conecte brevemente la batería a la red eléctrica y vuelva a intentarlo.
 → El regulador del control panel no está ajustado en "Off" (si el swiss air se desconectó directamente en la unidad), ajuste primero el regulador en "Off" y vuelva a conectarlo (sólo cuando se utiliza con el control panel).

La alarma del filtro se activa aunque el prefiltro y el filtro principal se han reemplazado y están instalados correctamente

→ Error interno de swiss air

→ Envíe el sistema de aire fresco al distribuidor optrel más cercano.

La duración de la batería es demasiado corta

→ Batería defectuosa: reemplace la batería y deseche la batería defectuosa como residuo peligroso.

→ Cargador defectuoso - reemplazar.

Detalles técnicos (sujetos a cambios técnicos)

Factor de protección nominal	Europa: TH3P (EN12941) Australia: calificación P3
Unidad de ventilador	Caudales de aire: Nivel 1: al menos 100 L / min Nivel 2: al menos 115 L / min Nivel 3: al menos 130 L / min
Material	PA 66 + GF
Ventilador	Motor de ventilador con rodamiento de bolas de alta calidad
Fusible	Seguridad electrónica
Paquete de baterías	Tipo: ion de litio, recargable Voltaje / capacidad: 3,6 V / 6,5 Ah Ciclos de carga: <500 Circuito de protección: Sí, se restablece enchufando la batería recargable Temperatura de carga <45 ° C Tiempo de funcionamiento*: de 6 a 12 horas*. Tiempo de carga: aproximadamente 6 horas Peso: 150 g / 5,3 oz De color negro * Tiempo de funcionamiento en función del caudal de aire, a temperatura ambiente con un filtro nuevo

Especificaciones del cargador	Max.15W, CE, UL 2725, ROHS y cumple con REACH
Especificaciones del cable de carga	USB - C, longitud máxima de 3 m, cumple con UL 2725, ROHS y REACH
Nivel de ruido	Máximo 70 dB (A)
Señales de advertencia	Alarma audible (solo dispositivo) y visual (solo con panel de control) en caso de batería baja, filtro bloqueado o fallante y flujo de aire bajo. Alarma de filtro: intervalo 0,5 s (0,25 s activado, 0,25 s desactivado) Alarma de batería: intervalo 3,0 s (1,5 s encendido, 1,5 s apagado)
Filtrar	1 x tipo TH3P R SL para sistema TH3P (Europa) / sistema TH3P (Australia)

Manguera de aire	Longitud: 180 mm (elástico hasta 355 mm sin tubo en Y) Diámetro: 21 mm (interior) Peso: 125 g / 4,4 oz (sin cubierta protectora) Color: negro
Peso	1200 g / 42,33 oz (incluido filtro, cinturón y batería)
Dimensiones	Largo x ancho x alto: 250 x 170 x 50 mm
Temperatura de funcionamiento y almacenamiento	-5 ° C hasta +55 ° C
Normas	EN 12941, EAC TP TC 019/2011, AS / NZS 1716
Cuerpo notificado	CE 1024, UK Approved Body No 0843
Temperatura y Compensación de altitud	Si, si control panel está conectado

Volumen de suministro / repuestos

Consulte la página V.

control panel (accesorio opcional)

Si usa control panel opcional, tenga en cuenta la información adicional en estas instrucciones.

Unidad de transporte swiss air - explicación en la página I.

- a1 Mida su circunferencia para establecer el tamaño correcto (paso a2)
- a2 Configure XS-M o M-XL para que coincida con su tamaño
- a3 Coloque el arnés como se muestra en la imagen
- a4 Cierre el gancho del cinturón como se muestra en la imagen.
- a6 Ajuste el tamaño de la unidad de transporte en la zona de los hombros
- a7 Ajuste el ancho de la unidad de transporte a su cuerpo
- a8 Puede llevar el dispositivo en la espalda a dos alturas; para el ajuste, consulte los pasos a9 - a10
- a9 Afloje los cierres de velcro y ajuste la altura deseada
- a10 Vuelva a ajustar las correas de velcro con una ligera presión
- a11 Compruebe que la unidad de transporte esté asentada de forma correcta y cómoda

Máscara swiss air - explicación en la página II

- b1 Asegúrese de que la conexión de la manguera de aire apunte hacia abajo
- b2 Afloje la correa del cuello con las lengüetas laterales
- b3 Monte la máscara en un lado con el tubo en Y
- b4 Colóquese la máscara con un lado montado
- b5 Apriete la cinta del cuello hasta que descanse contra su cuello
- b6 Haga clic en el segundo lado de la máscara
- b7 Tire de las lengüetas del arnés hasta que esté cómodo y seguro
- b8 Apriete la junta de la máscara como se muestra para que la máscara selle correctamente
- b9 Tenga cuidado de no pellizcar la almohadilla nasal; si lo hace, vaya al paso b10
- b10 Si está demasiado apretado, puede quitar la parte perforada del cojin Comprobaciones finales b11:
- b11.1 Encienda el sistema de aire fresco en el nivel 1
- b11.2 Respire rápido
- b11.3 La mascarilla debe tirar de su cara mientras inhala
- b11.4 Si este no es el caso, el sellado de la máscara no es correcto
- b11.5 Si la prueba fue exitosa, puede comenzar su trabajo

Dispositivo swiss air - explicación en la página III

- c1 Encienda el dispositivo con el interruptor de encendido / apagado. Pulse el interruptor durante unos 2 segundos.
- c2 Seleccione el flujo de aire presionando brevemente el interruptor de encendido / apagado, recibirá una señal acústica (nivel 1 = 1 pitido, nivel 2 = 2 pitidos, etc.)
- c3 Apague el dispositivo presionando el interruptor de encendido / apagado durante 2 s
- c4 Tire con cuidado del pestillo de la tapa del filtro para aflojarlo
- c5 Retire la tapa del filtro
- c6 Cambiar el prefiltro y el filtro de partículas
- c7 Empuje la tapa del filtro hacia adentro
- c8 Hasta que escuche un clic
- c9 Tire con cuidado del pestillo de la batería para liberarla. Saque la batería completamente de la carcasa
- c10 Cargue la batería con el cargador suministrado
- c11 Vuelva a cerrar la tapa del filtro.
- c12 Si es necesario cambiar la manguera, extraiga el clip de la carcasa, reemplace la manguera y vuelva a insertar el clip.

swiss air control panel - Explicación en la página IV

- d1. swiss air control panel
- Asegúrese de que el enchufe esté completamente insertado en la toma. Cuando la unidad de control se vuelva a enchufar, primero apáguela en el control panel y luego configure el flujo de aire deseado.
- Utilice siempre el control panel para encender y apagar (si está conectado). Si presiona el botón de encendido en el dispositivo mientras control panel está conectado, sonará una alarma.
- Si el control panel se desenchufa durante el funcionamiento, el dispositivo cambia automáticamente al nivel III.
- Si el filtro de partículas está obstruido o no hay ningún filtro de partículas insertado, control panel muestra un error y suena una señal acústica.
- Indicador de batería
- d2. 100% - 75% - Los cuatro LED de la pantalla se iluminan en verde
- d3. 75% - 50% - Tres LED de pantalla se iluminan en verde
- d4. 50% - 25% - Dos LED de pantalla se iluminan en verde
- d5. 25% - 10% - Un indicador LED se ilumina en amarillo
- d6. 10% - 0% - Un indicador LED parpadea en rojo
- Estado del filtro
- d7. Filtro de partículas nuevo / sin usar: un indicador LED se ilumina en verde
- d8. Filtro de partículas poco usado (6): tres LED indicadores se iluminan en verde
- d9. Filtro de partículas muy usado (6): cinco LED indicadores se iluminan en verde
- d10. Filtro de partículas obstruido / no insertado correctamente / no insertado: cinco LED parpadean en verde, cuatro LED parpadean en rojo

Explicación de los símbolos en la página VI

- e1 Lea y comprenda las instrucciones de funcionamiento
- e2 No utilice objetos afilados para abrir
- e3 Contenido frágil
- e4 Situar con este lado hacia arriba
- e5 Proteger de la humedad
- e6 Organismo de certificación
- e7 Contiene iones de litio
- e8 Material reutilizable
- e9 Almacenamiento recomendado: -5 ° C a +55 ° C
- e10 No desechar como residuo doméstico, sino de acuerdo con las regulaciones nacionales para residuos peligrosos.

Declaración de conformidad

Consulte la dirección de Internet en la última página de este manual.

Información legal

Este documento cumple con los requisitos del Reglamento UE 2016/425 punto 1.4 del Anexo II.

Cuerpo notificado

Consulte la última página de este manual para obtener información detallada.

Português

Introdução

Uma unidade de filtro de soprador fornece uma máscara aprovada com ar fresco filtrado. Quando usado corretamente, o usuário fica protegido contra poeira e partículas no ar que respira.

Instruções de segurança

Leia estas instruções de operação cuidadosamente antes de usar o dispositivo. O uso incorreto pode colocar a vida e a saúde em perigo e invalidar todas as reivindicações de garantia e responsabilidade contra a optrel.

Avisos de advertência / restrições de proteção e riscos

Esta unidade de filtro de soprador (PAPR) não protege contra substâncias gasosas. Antes de iniciar o trabalho, monte o aparelho e ligue-o. Você só pode entrar com segurança em uma zona de perigo após ligar o dispositivo. Se o ventilador não funcionar corretamente, deixe a zona de perigo imediatamente. Assim que o alarme da bateria (sinal acústico) for ativado, deve-se sair imediatamente da área de perigo e carregar ou substituir a bateria. Assim que o alarme de fluxo de ar for ativado (sinal acústico), saia imediatamente da zona de perigo e substitua o filtro.

O fator de proteção pode ser reduzido se a unidade de filtro de soprador for utilizada em ambientes de vento forte.

Em ambientes com um nível muito alto de contaminação por partículas, uma pressão negativa pode se desenvolver na máscara quando inalada. Isso pode prejudicar o efeito protetor. Nesse caso, não remova a chave da máscara do ventilador até que você esteja fora da área perigosa. Ao remover a máscara, tome todas as precauções necessárias para evitar respirar qualquer poeira ou material contaminado que possa ter se acumulado na parte externa da máscara. Nunca mergulhe o ventilador ou a bateria em água, pois isso pode danificar o dispositivo. Evite a entrada de água no dispositivo durante a limpeza. Os filtros usados não podem ser limpos ou reprocessados. As tentativas de limpar o filtro com ar comprimido ou água podem danificar o filtro. Não provoque curto-circuito na bateria. Isso pode causar sérios danos.

A unidade de filtro do soprador (PAPR) não deve ser usada:

- em áreas inflamáveis ou potencialmente explosivas,
- se o conteúdo de oxigênio no ar for muito baixo (Europa: <17%, Austrália: <19%) ou se a concentração de toxina for tão alta que uma classe de proteção superior a TH3P (Europa e Austrália) é necessária,
- a temperaturas abaixo de -5 °C ou acima de +55 °C,
- em ambientes nos quais há perigo imediato para a saúde e a vida.

ATENÇÃO

Seu empregador (ou você, se não tiver empregador) é / é responsável por garantir que este ventilador seja adequado para o uso do usuário.

A optrel não pode prever o que acontecerá com este ventilador em qualquer ambiente potencial. Os materiais podem ser atacados quimicamente se expostos ao ambiente incorreto e podem apresentar corrosão excessiva ou outras formas de danos. A entrada ou penetração de gases, líquidos ou partículas nos materiais pode ser excessiva. As temperaturas extremas podem levar à deterioração térmica. Qualquer uma dessas coisas, ou uma combinação delas, podem criar condições em que este respirador optrel não forneça proteção adequada e possa ser perigoso.

Antes de entrar em um ambiente perigoso com este respirador, você deve conduzir testes científicos seguros para determinar se o ambiente pode tornar o equipamento inseguro. Os resultados desses testes devem ser bem documentados. Contate um profissional de segurança certificado ou higienista industrial. NÃO use este dispositivo se o usuário estiver em risco de degradação ambiental dos materiais no dispositivo.

Todas as pessoas que usam este aparelho de respiração optrel devem ser informadas de suas limitações. Não podemos ser responsabilizados por danos materiais, ferimentos pessoais ou morte em que fatores ambientais desempenham um papel.

Não use este ventilador se houver algo entre a máscara e o rosto (por exemplo, trança de cabelo, lenço de cabeça, cobertura para a cabeça, etc.). Esta condição impede uma boa vedação e pode permitir que contaminantes vazem para o capacete.

O produto pode ser usado como barba e não requer teste de ajuste facial.

Não use este aparelho de respiração em ambientes nos quais as concentrações de poluentes sejam desconhecidas ou nos quais exista um perigo imediato à vida ou à saúde (IDLH).

Atmosferas IDLH são definidas como:

uma. Aqueles que o usuário não conseguiu respirar por um curto período de tempo.

b. Aqueles dos quais o usuário não poderia escapar sem a ajuda de um ventilador.

c. Aqueles que têm um impacto adverso à saúde imediato ou retardado.

d. NUNCA use este respirador sem um filtro de partículas optrel.

Não use este aparelho de respiração se as condições ambientais puderem fazer com que o capacete de respiração saia ou escorregue.

Este respirador não protege contra gases ou vapores. É usado apenas para proteger contra contaminação por partículas.

Retorne para uma área não contaminada imediatamente se:

em. Você sente o gosto ou cheiro de impurezas, ou se seus olhos, nariz ou garganta ficam irritados.

f. Respirar fica difícil.

g. O ar que você respira fica desconfortavelmente quente.

h. Você sente náuseas ou tonturas.

i. Você nota uma perda ou diminuição do fluxo de ar.

j. A máscara se move, escorrega ou vaza.

k. Você está cansado

Este respirador não protege nenhuma área exposta do corpo. Alguns contaminantes podem ser absorvidos diretamente pela pele, enquanto outras áreas expostas podem irritar.

Este respirador não protege contra ruídos prejudiciais. Sempre use proteção auditiva adequada.

Este respirador não fornece oxigênio adicional. Não use o respirador em ambientes com menos de 19 vol% de oxigênio.

Este respirador não deve ser usado embaixo d'água, para fumigação, para combater um incêndio em ambientes internos, para radiação de explosão ou em áreas nas quais longos períodos de calor ou chamas possam tocar o respirador.

O aparelho respiratório optrel, acessórios e dispositivos relacionados não devem ser usados em ambientes que possam conter concentrações de contaminantes acima do nível inferior de explosão (LEL).

Este respirador reduz a inalação de contaminantes, mas não a impede. Algumas pessoas sensíveis podem ter problemas de saúde devido à exposição a pequenas quantidades de contaminação. Este respirador não previne problemas de saúde para essas pessoas.

Se você usar ou modificar quaisquer componentes diferentes dos listados neste manual e dos aprovados pela optrel, todas as garantias e responsabilidades da optrel serão anuladas.

Pessoas sensibilizadas podem ser expostas a concentrações que estão muito abaixo dos valores de saúde aceitos, como B. o limite de exposição permitido da OSHA (PEL), o valor-limite ACGIH (TLV) ou os valores-limite de exposição recomendados pelo NIOSH (REL) reagem fortemente aos produtos químicos. NÃO use este ventilador se você foi sensibilizado com a exposição anterior ou acredita que pode ser sensível ou alérgico a produtos químicos (por exemplo, isocianatos, látex, etc.) até obter a aprovação de um médico.

Sempre leia e siga as instruções na ficha de dados de segurança para produtos químicos na área de trabalho.

Não use o produto se você já tiver uma doença de pele (como foliculite ou vitiligo) antes de receber a aprovação de um médico.

Este respirador deve ser usado e usado de acordo com as instruções da optrel. Não omita nenhuma parte do respirador ou nenhuma etapa obrigatória nas instruções.

Nenhum aparelho de respiração pode fornecer proteção completa contra todas as condições. Tenha extremo cuidado em caso de emergência.

Os usuários só devem limpar e fazer a manutenção deste respirador de acordo com as instruções da optrel. Acessórios não oferecidos pela optrel podem afetar o desempenho.

Interrompa o uso se ocorrer irritação ou descoloração da pele.

Este produto pode não fornecer proteção adequada se usado incorretamente, o que pode resultar em ferimentos graves, doenças graves ou morte.

Somente para uso por pessoal treinado e qualificado.

Não use este respirador se tiver sido exposto a um ambiente contaminado, pois contaminantes se acumulam dentro da máscara e podem ser inalados quando a máscara está colocada.

34 • Os aparelhos respiratórios usados rotineiramente devem ser verificados antes

e depois de cada uso.

- O cumprimento de todos os avisos pode resultar em ferimentos graves, doenças graves ou morte.

Se você tiver alguma dúvida sobre a aplicação, uso ou adequação específico do sistema swiss air, entre em contato com o Atendimento ao Cliente da optrel.

- O dispositivo pode ser utilizado até 1 mm de chuva por minuto, mas não se recomenda a utilização do dispositivo com chuva forte.

Garantia e responsabilidade

A Optrel reparará ou substituirá o produto conforme necessário se ocorrer um defeito no material ou na fabricação dentro de 24 meses (bateria 6 meses) a partir da data de compra, desde que o produto tenha sido usado de acordo com as instruções no manual do usuário. A garantia será anulada se o número de série for alterado, removido ou tornado ilegível ou se o produto for intencionalmente danificado, mal utilizado, aberto ou modificado. A garantia e a responsabilidade expiram também em caso de uso indevido, utilização de peças sobressalentes não originais ou manutenção inadequada. A garantia aplica-se apenas à reparação ou substituição de peças defeituosas. Sob nenhuma circunstância a optrel será responsável por falhas gerais ou danos consequentes.

Vida esperada

O swiss air não tem data de validade. O produto pode ser usado desde que não haja danos visíveis ou invisíveis ou mau funcionamento. Recomenda-se limpar a máscara com água morna após o uso. O dispositivo só pode ser reparado pelo fabricante!

Âmbito de aplicação

O sistema de proteção respiratória é um sistema de filtro soprador (PAPR) para proteção contra poeira e partículas. Este sistema é certificado TH3P de acordo com o padrão europeu EN 12941 e certificado TH3P de acordo com o padrão australiano

AS / NZS 1716. O sistema de proteção respiratória é usado para apoiar o processo respiratório. Isso torna mais fácil respirar e os usuários ficam menos cansados do que com um sistema de filtragem passiva. O sistema de controle de fluxo eletrônico monitora o ventilador e garante um fluxo de ar constante de pelo menos 100 L / min. O tempo de operação efetivo do sistema de proteção respiratória com bateria totalmente carregada depende das condições do filtro e de fatores ambientais (ver tabela "Especificações técnicas").

Antes do comissionamento

- Remova a embalagem com cuidado.
- Carregue a bateria completamente antes de usá-la pela primeira vez.

Mesa de inspeção: Verifique se o dispositivo corresponde ao volume de entrega e não está danificado. Se forem encontrados danos ou faltar uma peça, contate imediatamente o seu concessionário optrel. Nunca use um sistema de proteção respiratória danificado ou incompleto. Por favor, dê uma olhada nos seguintes componentes:

KOMPONENTE	PROCURAR
bateria	1. Conector quebrado. 2. Porta da bateria solta ou conector danificado.
tubo	1. Buracos, cortes ou abrasões. 2. Espiral danificada.
Cinto / alça de ombro	1. Cortes, entalhes, rasgos ou costuras quebradas. 2. Fivela danificada. 3. Peças soltas.
mascarar	1. Tecido ou selo danificado. 2. Peças soltas. 3. Conexões danificadas

Instalação

Antes de cada utilização, certifique-se de que o sistema de proteção respiratória está em perfeito funcionamento e proceda da seguinte forma:

1. Certifique-se de que o supressor de faíscas, bem como o principal e o pré-filtro estão corretamente inseridos e que a alavanca de liberação do filtro está firmemente encaixada (a tampa deve encaixar no lugar quando fechada) (p. III / c8). Nota: Quando usado no campo médico, a grade de proteção contra faíscas e o pré-filtro podem ser omitidos por razões de higiene.
2. Verifique a mangueira de ar e a conexão de ar quanto a danos (orifícios,

rachaduras, cortes, etc.). Conecte a máscara ao tubo de ar pressionando o tubo contra a contraparte até que se encaixe no lugar.

3. Ligue o sistema de proteção respiratória pressionando o botão Liga / Desliga por aproximadamente 2 segundos (pág. III / c1). Durante a fase de ligação, todos os LEDs no painel de controle (se conectado) acendem (4 LEDs para o indicador de bateria e 10 LEDs para o indicador de nível de filtro) e um alarme acústico (3 bips) soa. O sistema de proteção respiratória está então pronto para uso (pág. IV).

4. Além disso, o sistema de proteção respiratória realiza um autoteste durante a fase de ativação para garantir que o dispositivo gere um fluxo de ar suficiente acima de 100 L / min. Quando o LED vermelho do filtro apaga após a fase de ativação de aproximadamente 3 segundos, um fluxo de ar de pelo menos 100 L / min é alcançado. Com a ajuda de um medidor de fluxo embutido, o sistema de proteção respiratória monitora constantemente o fluxo de ar durante a operação e o mantém acima de 100 L / min.

5. Se um sinal sonoro soar com 5 bipes curtos, verifique a configuração no painel de controle: desligue o sistema na unidade de controle e ligue-o novamente.

6. Se nenhum painel de controle de ar suíço estiver conectado, o volume de ar pode ser alterado pressionando brevemente (menos de um segundo) o botão principal. Cada pressão curta altera a configuração do volume de ar de Fluxo I para II; mudou de II para III e de III para I. O número de bipes indica a configuração atual (nível).

7. Conforme descrito acima, o sistema de proteção respiratória possui um alarme visível e acústico para bateria fraca e filtros ausentes, entupidos ou inseridos incorretamente. Em caso de alarme, a área de perigo deve ser abandonada imediatamente.

Certifique-se de que o alarme de baixo fluxo de ar / entupimento do filtro está funcionando, simulando baixo fluxo de ar como segue.

Com o sistema de proteção respiratória ligado, remova a mangueira da máscara e pressione a palma da mão na extremidade da mangueira. O motor então acelera automaticamente para compensar o baixo fluxo de ar. Continue pressionando a palma da mão firmemente na extremidade da mangueira para selá-la bem. Depois de um tempo, o aparelho emite um alarme acústico e o LED vermelho do filtro (se o painel de controle estiver conectado) acende.

Um alarme em caso de falta de filtro só é acionado enquanto o dispositivo não for atraído.

8. Para interromper o alarme, pressione o botão Liga / Desliga por aproximadamente 3 segundos e reconecte a máscara à mangueira.

9. Certifique-se de que a máscara não esteja danificada, coloque-a e prenda o sistema de ar fresco com a unidade de transporte às suas costas.

10. Inicie o sistema de ar fresco e certifique-se de que o ar esteja circulando na máscara.

11. Certifique-se de que a máscara não está danificada, coloque-a e prenda o sistema de ar fresco com a unidade de transporte às suas costas.

12. Inicie o sistema de ar fresco e certifique-se de que o ar está circulando na máscara.

13. Ao trabalhar com faíscas voadoras ou respingos de suor, a máscara e o rosto devem ser protegidos adicionalmente (por exemplo, com um clearmaxx para trabalhos de esmerilhamento ou capacete de soldagem optrel para trabalhos de soldagem)

As peças danificadas (mangueira, máscara, dispositivo) devem ser substituídas imediatamente ANTES do comissionamento.

Durante a operação

Ajustando o tamanho da unidade de transporte: Coloque a unidade de transporte (pág. I / a1-a11) e ajuste o tamanho para que a unidade de sopro fique confortavelmente em seus ombros.

Inserindo a bateria: A bateria deve ser inserida na guia correspondente na parte inferior direita do sistema de ar fresco. Empurre a bateria para a frente até que ela se encaixe no lugar com um clique audível (pág. III / c11).

Remover e carregar a bateria: Puxe a alavanca de liberação na bateria e deslize a bateria ao longo da guia completamente para fora da unidade do ventilador (pág. III / c9). Em seguida, conecte a bateria ao carregador (pág. III / c10). O processo de carregamento é indicado pelo LED amarelo no carregador. Quando o processo de carregamento estiver concluído, o LED acende em verde e o modo de carga lenta é ativado. Certifique-se de que a voltagem na tomada da parede corresponde à voltagem indicada no carregador.

ATENÇÃO • As baterias de íon de lítio optrel só podem ser carregadas com um carregador optrel. O uso de outros carregadores pode causar explosões, que podem resultar em ferimentos pessoais ou morte. Se outro carregador for usado, ele deve atender aos requisitos da tabela "Especificações técnicas".

• O carregador optrel destina-se apenas a uso interno e não deve ser exposto a elementos externos. Não carregue a bateria abaixo de 0 ° C ou acima de 45 ° C. Não carregue a bateria perto de materiais inflamáveis como madeira, papel e móveis.

• A bateria deve ser carregada em um local seguro e protegido. Não carregue ou armazene a bateria perto de uma máquina de solda.

• Nunca exponha as células de íon de lítio à água e não as deixe molhar. A exposição acidental e de curto prazo à água na bateria é aceitável, desde que as células de íon-lítio permaneçam secas.

• Não desmonte ou modifique a bateria. As baterias contêm dispositivos de segurança e proteção que, se danificados, podem causar a geração de calor, explosão ou ignição das baterias.

ATENÇÃO

• Não exponha a bateria à luz solar direta, use ou guarde perto de fontes de calor ou arcos elétricos.

• O não cumprimento desses avisos pode resultar em lesões físicas graves, doenças graves ou morte.

ATENÇÃO

• Observe as recomendações de temperatura da optrel para carregamento e armazenamento. O carregamento em temperaturas mais baixas ou mais altas leva a uma redução na capacidade e reduz a vida útil da bateria.

• Evite danificar ou rasgar as células.

• Se a bateria estiver danificada, inchada, com vazamento de eletrólito ou ficar incommumente quente durante o carregamento, interrompa o uso imediatamente e guarde a bateria em um recipiente à prova de fogo até que possa ser reciclada.

Não deixe a bateria no carregador por mais de 70 horas.

Exibição do status da bateria: Consulte a página IV (d1-d6)

Configurando o fluxo de ar: O soprador tem três níveis de fluxo de ar: 100/115/130 L / min. Para alterar o nível do fluxo de ar, pressione o botão Liga / Desliga e percorra os vários níveis até que o nível desejado seja alcançado (S. III / c2) ou use a roda no control panel conectado (S. IV / d1).

Substitua o filtro principal e o pré-filtro: Se um alarme de filtro for emitido (sonoro / visual com control panel conectado), o pré-filtro deve ser substituído (pág. III / c4-c8). Monitore o tempo entre os alarmes do filtro. Isso se torna mais curto cada vez que o pré-filtro é substituído. Se tiver a impressão de que os intervalos de troca estão se tornando muito curtos, recomendamos trocar o filtro principal e o pré-filtro (pág. III / c4-c8).

Funções de alarme

Alarme do filtro: Se o alarme de entupimento do filtro for acionado, você ouvirá um sinal acústico com intervalo de 0,5s (0,25s aceso, 0,25s apagado) e os leds acendem em vermelho quando a central está conectada. Ao operar sem um painel de controle, o dispositivo muda para o próximo nível inferior se o nível II ou III for definido para atingir o fluxo de ar. Os seguintes tons de sinal podem ser ouvidos: 10x beeps (tom de advertência de que o nível foi alterado) e 2x beeps (nível II está definido) ou 1x beep (nível I está definido). Se desejar trocar o pré-filtro e o filtro principal, pressione o botão Liga / Desliga por 2 segundos para desligar o sistema de ar fresco. Agora você pode alterar os filtros.

Alarme de bateria: Se o alarme de bateria estiver acionado, você ouvirá um sinal acústico com intervalo de 3,0s (1,5s aceso, 1,5s apagado), e os leds acendem em vermelho quando a central está conectada. Um sinal acústico é emitido a cada segundo e o aparelho pode ser usado por aproximadamente 15 minutos.

Armazenamento

O sistema de ar fresco e os acessórios devem ser armazenados em local seco. Proteja-o da luz solar, altas temperaturas, hidrocarbonetos e vapores de solventes.

Manutenção

Verifique o sistema de ar fresco regularmente de acordo com estas instruções de operação. Verifique se a máscara e o tubo apresentam orifícios, rasgos ou outros danos e certifique-se de que as peças estão devidamente montadas. Não use o sistema até que todas as peças gastas ou danificadas tenham sido substituídas.

Cronograma de manutenção recomendado	
medir	frequência
Limpeza, desinfecção	Depois de cada uso
Inspeção visual	Antes e depois de cada uso
carregue a bateria	Depois de cada uso
Substituir a ligação da mangueira de junta	Em caso de desgaste ou danos, mas pelo menos uma vez por ano
Manutenção de acordo com a regra 112-190 da DGUV, parágrafo 3.3. Medidas de manutenção, reparo e substituição ou regulamentos locais	Recomendado anualmente

A manutenção anual deve ser realizada por uma empresa especializada qualificada pela optrel (optrel ServicePartner). Ao armazenar o equipamento, a bateria deve ser carregada de 4 em 4 meses.

Limpeza e desinfecção

Limpe o ventilador e a mangueira de ar com um pano umedecido em água com sabão. Deixe o dispositivo secar em temperatura ambiente. Não use agentes de limpeza ou solventes agressivos, álcool puro ou agentes de limpeza que contenham abrasivos. A máscara é lavável. Recomendamos lavar as mãos com detergente doméstico. Com outros métodos de lavagem, a espuma nasal e o adesivo podem se soltar da semi-máscara (use um saco de lavagem se necessário).

Solução de problemas

Ventilador não liga

→ Certifique-se de que a bateria esteja inserida corretamente.

→ Certifique-se de que a bateria está totalmente carregada.

→ O fusível de curto-circuito da bateria pode estar ligado, ligar a bateria brevemente à fonte de alimentação e tentar novamente.

→ O regulador do control panel não está regulado para "Off" (se o swiss air tiver sido desligado diretamente na unidade), coloque primeiro o regulador em "Off" e depois volte a ligá-lo (apenas quando utilizado com o control panel).

O alarme do filtro é ativado, embora o pré-filtro e o filtro principal tenham sido substituídos e devidamente instalados

→ Erro interno de swiss air

→ Envie o sistema de ar fresco para o revendedor optrel mais próximo.

A vida da bateria é muito curta

→ Bateria com defeito - substitua a bateria e descarte a bateria com defeito

como lixo perigoso.

→ Carregador com defeito - substitua.

Detalhes técnicos (sujeito a alterações técnicas).

Fator de proteção nominal	Europa: TH3P (EN12941) Austrália: classificação P3
Unidade de soprador	Taxas de fluxo de ar: Nível 1: pelo menos 100 L / min Nível 2: pelo menos 115 L / min Nível 3: pelo menos 130 L / min
material	PA 66 + GF
Fã	Motor de ventilador de rolamento de esferas de alta qualidade
Fusível	Segurança eletrônica
bateria	Tipo: íon de lítio, recarregável Tensão / capacidade: 3,6 V / 6,5 Ah Ciclos de carga: <500 Circuito de proteção: Sim, é repostado ligando a bateria recarregável Temperatura de carga <45 ° C Tempo de funcionamento*: 6 a 12 horas* Tempo de carregamento: aprox. 6 horas Peso: 150 g / 5,3 oz Cor preta * Tempo de funcionamento em função do caudal de ar, à temperatura ambiente com um filtro novo
Especificações do carregador	Máx. 15 W, CE, UL 2725, ROHS e REACH compatível
Especificações do cabo de carregamento	USB - C, comprimento máximo de 3 m, compatível com UL 2725, ROHS e REACH
Nível de ruído	Máx. 70 dB (A)

Sinais de alerta	Alarme acústico (apenas dispositivo) e visual (apenas com painel de controle) em caso de bateria fraca, filtro bloqueado ou ausente e fluxo de ar baixo. Alarme de filtro: intervalo 0,5s (0,25s ativado, 0,25s desativado) Alarme de bateria: intervalo 3.0s (1.5s ligado, 1.5s desligado)
filtro	1 x tipo TH3P R SL para sistema TH3P (Europa) / sistema TH3P (Austrália)

Mangueira de ar	Comprimento: 180 mm (elástico até 355 mm sem tubo Y) Diâmetro: 21 mm (interno) Peso: 125 g / 4,4 oz (sem capa protetora) Cor preta
Peso	1200 g / 42,33 oz (incluindo filtro, cinto e bateria)
Dimensões	C x L x A: 250 x 170 x 50 mm
Temperatura de operação e armazenamento	-5 ° C a +55 ° C
Normas	EN 12941, EAC TP TC 019/2011, AS / NZS 1716
Organismo notificado	CE 1024 UK Approved Body No 0843
Temperatura e Compensação de altitude	Sim, quando conectado control panel

Escopo de entrega / peças sobressalentes

Veja a página V.

control panel (acessório opcional)

Se você usar o control panel opcional, observe as informações adicionais neste manual.

Unidade de transporte swiss air - explicação na página I.

- a1 Meça sua circunferência para definir o tamanho correto (etapa a2)
- a2 Defina XS-M ou M-XL para corresponder ao seu tamanho
- a3 Coloque a cama conforme mostrado na imagem
- a4 Feche o gancho do cinto como mostrado
- a6 Ajuste o tamanho da unidade de transporte na área dos ombros
- a7 Ajuste a largura da unidade de transporte ao seu corpo
- a8 Você pode carregar o dispositivo nas costas em duas alturas; para ajuste, consulte as etapas a9 - a10
- a9 Afrouxe os fechos de velcro e defina a altura desejada
- a10 Aperte as tiras de velcro novamente com uma leve pressão
- a11 Verifique se a unidade de transporte está assentada corretamente e confortavelmente

Máscara swiss air - explicação na página II

- b1 Certifique-se de que o conector da mangueira de ar está apontando para baixo
 - b2 Afrouxe a correia do pescoço com as abas laterais
 - b3 Monte a máscara de um lado com o tubo em Y
 - b4 Coloque a máscara com um lado montado
 - b5 Aperte a alça de pescoço até que ela encoste em seu pescoço
 - b6 Clique no segundo lado da máscara
 - b7 Puxe as abas do arnês até que esteja confortável e seguro
 - b8 Aperte a junta da máscara conforme mostrado para que a máscara se sele corretamente
 - b9 Tenha cuidado para não beliscar a almofada nasal; se isso acontecer, vá para a etapa b10
 - b10 Se estiver muito apertado, você pode remover a parte perfurada da almofada
- exame final b11:
- b11.1 Ligue o sistema de ar fresco no nível 1
 - b11.2 Respire rapidamente
 - b11.3 A máscara deve ser puxada contra seu rosto enquanto você inspira
 - b11.4 Se este não for o caso, a vedação da máscara não está correta
 - b11.5 Se o teste foi bem sucedido, você pode começar seu trabalho

Dispositivo swiss air - explicação na página III

- c1 Ligue o aparelho com o botão liga / desliga. Premir o interruptor durante cerca de 2 segundos.
- c2 Selecione o fluxo de ar pressionando brevemente o botão liga / desliga, você receberá um sinal acústico (nível 1 = 1 sinal sonoro, nível 2 = 2 sinais sonoros etc.)
- c3 Desligue o dispositivo pressionando o botão liga / desliga por 2s
- c4 Puxe cuidadosamente a trava da tampa do filtro para soltá-la
- c5 Remova a tampa do filtro
- c6 Mudar o pré-filtro e o filtro de partículas
- c7 Empurre a tampa do filtro de volta
- c8 até ouvir um clique
- c9 Puxe cuidadosamente a trava da bateria para liberá-la
Puxe a bateria completamente para fora da caixa
- c10 Carregue a bateria com o carregador fornecido
- c11 Feche a tampa do filtro novamente.
- c12 Se for necessária a troca da mangueira, puxe a braçadeira para fora do alojamento, substitua a mangueira e reinsira a braçadeira.

swiss air control panel - Explicação na página IV

- d1. swiss air control panel
 - Certifique-se de que o plugue está completamente inserido no soquete. Quando a unidade de controle for conectada novamente, primeiro desligue-a em control panel e, em seguida, ajuste o fluxo de ar desejado.
 - Sempre use control panel para ligar e desligar (se conectado). Se você pressionar o botão Ligar no dispositivo enquanto o control panel estiver conectado, um alarme soará.
 - Se control panel for desconectado durante a operação, o dispositivo mudará automaticamente para o nível III.
 - Se o filtro de partículas estiver obstruído ou nenhum filtro de partículas for inserido, o control panel exibe um erro e um sinal acústico é emitido. Indicador de bateria
 - d2. 100% - 75% - Todos os quatro LEDs da tela acendem em verde
 - d3. 75% - 50% - Três LEDs de exibição acendem em verde
 - d4. 50% - 25% - Dois LEDs de exibição acendem em verde
 - d5. 25% - 10% - Um LED do display acende em amarelo
 - d6. 10% - 0% - Um LED do display pisca em vermelho
- Status do filtro
- d7. Filtro de partículas novo / não usado - Um LED indicador acende em verde
 - d8. Filtro de partículas pouco usado (6) - Três LEDs indicadores acendem em verde
 - d9. Filtro de partículas muito usado (6) - Cinco LEDs indicadores acendem em verde
 - d10. Filtro de partículas obstruído / não inserido corretamente / não inserido - cinco LEDs piscam em verde, quatro LEDs piscam em vermelho

Explicação dos símbolos na página VI

- e1 Leia e compreenda as instruções de operação
- e2 Não use objetos pontiagudos para abrir
- e3 Conteúdo frágil
- e4 deitado com este lado para cima
- e5 Proteger da umidade
- e6 organismo de certificação
- e7 contém íons de lítio
- e8 material reutilizável
- e9 Armazenamento recomendado: -5 ° C a +55 ° C
- e10 Não descarte como lixo doméstico, mas de acordo com as regulamentações nacionais para lixo perigoso.

Declaração de conformidade

Veja o endereço da Internet na última página deste manual.

Informação legal

Este documento está em conformidade com os requisitos do Regulamento da UE 2016/425, ponto 1.4 do Anexo II.

Organismo notificado

Consulte a última página deste manual para obter informações detalhadas.

Nederlands

Invoering

Een blower-filter eenheid voorziet een goedgekeurd masker van gefilterde frisse lucht. Bij correct gebruik wordt de gebruiker beschermd tegen stof en deeltjes in de lucht die ze inademen.

Veiligheidsinstructies

Lees deze gebruiksaanwijzing zorgvuldig door voordat u het apparaat gebruikt. Onjuist gebruik kan levens en gezondheid in gevaar brengen en alle garantie- en aansprakelijkheidsclaims tegen optrel ongeldig maken.

Waarschuwingen / beschermingsbeperkingen en risico's

Deze blower filter unit (PAPR) biedt geen bescherming tegen gasvormige stoffen. Monteer het apparaat en schakel het in voordat u met de werkzaamheden begint. Pas na het inschakelen van het apparaat mag u veilig een gevarenzone betreden. Verlaat de gevarenzone onmiddellijk als de ventilator niet goed werkt. Zodra het batterijalarm (akoestisch signaal) is geactiveerd, moet u de gevarenzone onmiddellijk verlaten en de batterij opladen of vervangen. Zodra het luchtstroomalarm is geactiveerd (akoestisch signaal), verlaat u onmiddellijk de gevarenzone en vervangt u het filter.

De beschermingsfactor kan worden vermindert als de blower filter unit wordt gebruikt in omgevingen met sterke wind.

In omgevingen met een zeer hoge mate van fijnstofverontreiniging kan bij inademing een onderdruk in het masker ontstaan. Dit kan de beschermende werking verminderen. Verwijder in dat geval de maskerschakelaar van de ventilator pas als u zich buiten de gevarenzone bevindt. Neem bij het verwijderen van het masker alle nodige voorzorgsmaatregelen om te voorkomen dat u stof of verontreinigd materiaal inademt dat zich aan de buitenkant van het masker heeft opgehoopt. Dompel de ventilator of de batterij nooit onder in water, dit kan het apparaat beschadigen. Voorkom dat er water in het apparaat komt tijdens het reinigen. Gebruikte filters kunnen niet worden gereinigd of opnieuw verwerkt. Pogingen om het filter te reinigen met perslucht of water kunnen het filter beschadigen. Veroorzaak geen kortsluiting in de batterij. Dit kan ernstige schade veroorzaken.

De blower filter unit (PAPR) mag niet worden gebruikt:

- in ontvlambare of potentieel explosieve zones,
- als het zuurstofgehalte in de lucht te laag is (Europa: <17%, Australië: <19%) of als de toxisconcentratie zo hoog is dat een hogere beschermingsklasse dan TH3P (Europa en Australië) vereist is,
- bij temperaturen onder -5 °C of boven +55 °C,
- in omgevingen waarin er onmiddellijk gevaar bestaat voor de gezondheid en het leven.

WAARSCHUWING

- Uw werkgever (of u, als u geen werkgever heeft) is ervoor verantwoordelijk dat dit beademingsapparaat geschikt is voor het gebruik door de gebruiker.
- optrel kan niet voorspellen wat er in een mogelijke omgeving met dit beademingsapparaat zal gebeuren. Materialen kunnen chemisch worden aangetast als ze worden blootgesteld aan de verkeerde omgeving en kunnen overmatige corrosie of andere vormen van schade vertonen. Het binnendringen of binnendringen van gassen, vloeistoffen of deeltjes in de materialen kan excessief zijn. Extreme temperaturen kunnen leiden tot thermische achteruitgang. Elk van deze dingen, of een combinatie daarvan, kunnen omstandigheden creëren waarin dit optrel-gasmasker niet voldoende bescherming biedt en gevaarlijk kan zijn.
- Voordat u met dit gasmasker een gevaarlijke omgeving betreedt, moet u veilige wetenschappelijke tests uitvoeren om te bepalen of de omgeving de apparatuur onveilig kan maken. De resultaten van deze tests moeten goed worden gedocumenteerd. Neem contact op met een gecertificeerde veiligheidsprofessional of industriële hygiënist. Gebruik dit apparaat NIET als de gebruiker gevaar loopt door aantasting van het milieu van de materialen in het apparaat.
- Alle personen die dit optrel-ademhalingsapparaat gebruiken, moeten worden geïnformeerd over de beperkingen ervan. Wij kunnen niet verantwoordelijk worden gehouden voor materiële schade, persoonlijk letsel of overrijden waarbij omgevingsfactoren een rol spelen.
- Gebruik dit beademingsapparaat niet als er iets tussen het masker en uw

gezicht zit (bijv. Haarvlecht, hoofddoek, hoofdbedekking, enz.). Deze toestand verhindert een goede afdichting en kan ervoor zorgen dat verontreinigingen in de helm lekken. Het product kan worden gebruikt als baarddrager en vereist geen gezichts aanpassingstest.

- Gebruik dit ademhalingsapparaat niet in omgevingen waarin de concentraties van verontreinigende stoffen niet bekend zijn of waarin er een direct gevaar voor leven of gezondheid bestaat (IDLH).

IDLH-atmosferen worden gedefinieerd als:

- e. Degenen die de drager korte tijd niet kon ademen.
- b. Degenen waaraan de drager niet kon ontsnappen zonder de hulp van een ventilator.
- c. Degenen die een onmiddellijke of vertraagde nadelige gezondheidseffect hebben.
- Gebruik dit gasmasker NOOIT zonder optrel-deeltjesfilter.
- Gebruik dit ademhalingsapparaat niet als de omgevingscondities ertoe kunnen leiden dat de ademhalingshelm loskomt of wegglijdt.
- Dit masker biedt geen bescherming tegen gassen of dampen. Het wordt alleen gebruikt om te beschermen tegen vervuiling door deeltjes.
- Ga onmiddellijk terug naar een niet-besmet gebied als:
 - Aan. U onzuiverheden proeft of ruikt, of als uw ogen, neus of keel geïrriteerd raken.
 - b. Ademen wordt moeilijk.
 - c. De lucht die u inademt, wordt onaangenaam warm.
 - d. U voelt zich misselijk of duizelig.
 - e. U merkt een verlies of afname van de luchtstroom.
 - f. Het masker beweegt, glijdt uit of lekt.
 - g. Je bent moe
- Dit gasmasker beschermt geen blootgestelde delen van het lichaam. Sommige verontreinigingen kunnen direct door de huid worden opgenomen, terwijl andere blootgestelde delen kunnen irriteren.
- Dit masker biedt geen bescherming tegen schadelijke geluiden. Draag altijd geschikte gehoorbescherming.
- Dit masker geeft geen extra zuurstof. Gebruik het masker niet in omgevingen met minder dan 19 vol% zuurstof.
- Dit gasmasker mag niet onder water worden gebruikt, voor fumigatie, voor brandbestrijding binnenshuis, voor straalstraling of in gebieden waar lange perioden met hoge hitte of vlammen het masker kunnen raken.

- c. Ademhalingsstoelten, accessoires en aanverwante apparaten van optrel mogen niet worden gebruikt in omgevingen die concentraties van verontreinigende stoffen boven het lagere explosieniveau (LEL) kunnen bevatten.
- Dit gasmasker vermindert het inademen van verontreinigende stoffen, maar voorkomt dit niet. Sommige gevoelige mensen kunnen gezondheidsproblemen krijgen door blootstelling aan kleine hoeveelheden besmetting. Dit gasmasker voorkomt geen gezondheidsproblemen bij deze mensen.
- Als u andere componenten gebruikt of wijzigt dan degene die in deze handleiding worden vermeld of die zijn goedgekeurd door optrel, zijn alle garanties en aansprakelijkheid van optrel ongeldig.
- Gevoelige personen kunnen worden blootgesteld aan concentraties die ver onder de geaccepteerde gezondheidsniveaus liggen, zoals B. de OSHA toelaatbare blootstellingsgrens (PEL), de ACGIH grenswaarde (TLV) of de blootstellingsgrenswaarden aanbevolen door NIOSH (REL), reageren sterk op chemicaliën. Gebruik dit beademingsapparaat NIET als u gesensibiliseerd bent door eerdere blootstelling of als u denkt dat u mogelijk gevoelig of allergisch bent voor chemicaliën (bijv. Isocyanaten, latex, enz.) Totdat u toestemming heeft gekregen van een arts.
- Lees en volg altijd de instructies op het veiligheidsinformatieblad voor chemicaliën in de werkmute.
- Gebruik het product niet als u al een huidaanandoening heeft (zoals folliculitis of vitiligo) voordat u toestemming heeft gekregen van een arts.
- Dit masker moet worden gedragen en gebruikt in overeenstemming met de instructies van optrel. Laat geen enkel onderdeel van het masker weg en laat geen enkele verplichte stap in de instructies achterwege.
- Geen enkel ademhalingsapparaat kan volledige bescherming bieden tegen alle omstandigheden. Wees uiterst voorzichtig in geval van nood.

- Gebruikers dienen dit gasmasker alleen te reinigen en te onderhouden in overeenstemming met de instructies van optrel. Accessoires die niet door optrel worden aangeboden, kunnen de prestaties beïnvloeden.
 - Stop het gebruik als huidirritatie of verkleuring optreedt.
 - Dit product biedt mogelijk onvoldoende bescherming bij onjuist gebruik, wat kan leiden tot ernstig letsel, ernstige ziekte of overlijden.
 - Alleen te gebruiken door opgeleid, gekwalificeerd personeel.
 - Gebruik dit gasmasker niet als het is blootgesteld aan een vervuilde omgeving, aangezien verontreinigingen zich ophopen in het masker en kunnen worden ingeademd als het masker op is.
 - Routinematig gebruikte ademhalingsapparatuur moet voor en na elk gebruik worden gecontroleerd.
 - Het negeren van alle waarschuwingen kan leiden tot ernstig letsel, ernstige ziekte of overlijden.
- Als u vragen heeft over de specifieke toepassing, het gebruik of de geschiktheid van het swiss air-systeem, neem dan contact op met de klantenservice van optrel.
- Het apparaat kan worden gebruikt tot 1 mm regen per minuut, maar het wordt afgeraden het apparaat te gebruiken bij zware regenval.

Garantie en aansprakelijkheid

Optrel zal het product zo nodig repareren of vervangen als een defect in materiaal of vakmanschap optreedt binnen 24 maanden (batterij 6 maanden) vanaf de aankoopdatum, op voorwaarde dat het product is gebruikt in overeenstemming met de instructies in de gebruikershandleiding. De garantie vervalt als het serienummer is gewijzigd, verwijderd of onleesbaar gemaakt of als het product opzettelijk is beschadigd, misbruikt, geopend of aangepast. De garantie en aansprakelijkheid vervalt ook bij oneigenlijk gebruik, het gebruik van niet originele reserveonderdelen of onvoldoende onderhoud. De garantie geldt alleen voor reparatie of vervanging van defecte onderdelen. optrel is in geen geval aansprakelijk voor algemene storingen of gevolgschade.

Verwacht leven

De swiss air heeft geen vervaldatum. Het product kan worden gebruikt zolang er geen zichtbare of onzichtbare schade of storing is. Het wordt aanbevolen om het masker na gebruik met lauw water te reinigen. Het apparaat kan alleen door de fabrikant worden gerepareerd!

Toepassingsgebied

Het ademhalingsbeschermingssysteem is een blaasfiltersysteem (PAPR) ter bescherming tegen stof en deeltjes. Dit systeem is TH3P gecertificeerd volgens de Europese norm EN 12941 en TH3P gecertificeerd volgens de Australische norm AS / NZS 1716. Het ademhalingsbeschermingssysteem wordt gebruikt om het ademhalingsproces te ondersteunen. Hierdoor is het gemakkelijker om in te ademen en worden gebruikers minder moe dan bij een passief filtersysteem. Het elektronische debietregelsysteem bewaakt de ventilator en zorgt voor een constante luchtstroom van minimaal 100 l / min. De effectieve bedrijfstijd van het adembeschermingssysteem met een volledig opgeladen batterij is afhankelijk van de filterconditie en omgevingsfactoren (zie tabel "Technische specificaties").

Voor inbedrijfstelling

- Verwijder voorzichtig de verpakking.
 - Laad de batterij volledig op voordat u deze voor het eerst gebruikt.
- Inspectietabel: controleer of het apparaat overeenkomt met de leveringsomvang en niet is beschadigd. Als er schade wordt gevonden of een onderdeel ontbreekt, neem dan onmiddellijk contact op met uw optrel-dealer. Gebruik nooit een beschadigd of onvolledig ademhalingsbeschermingssysteem. Bekijk de volgende componenten goed:

COMPONENT	ZOEKEN
batterij	1. Gebroken connector. 2. Losse batterijklep of beschadigde connector.
buis	1. Gat en, snijwonden of schaafwonden. 2. Beschadigde spiraal.
Riem / schouderband	1. Sneden, inkepingen, scheuren of gebroken naden. 2. Beschadigde gesp. 3. Losse onderdelen.
masker	1. Beschadigde stof of afdichting. 2. Losse onderdelen. 3. Beschadigde verbindingen

Installatie

- Controleer voor elk gebruik of het ademhalingsbeschermingssysteem in perfecte staat verkeert en ga als volgt te werk:
1. Zorg ervoor dat zowel de vonkenvanger als het hoofd- en voorfilter correct zijn aangebracht en dat de filterontgrendelingshendel stevig vastzit (het deksel moet in gesloten toestand op zijn plaats klikken) (p. III / c8). Opmerking: Bij gebruik in de medische sector kunnen het vonkenbeschermingsrooster en het voorfilter om hygiënische redenen worden weggelaten.
 2. Controleer de lucht slang en de luchtaansluiting op beschadigingen (gaten, scheuren, insnijdingen etc.). Verbind het masker met de lucht slang door de slang op het tegenstuk te drukken totdat deze op zijn plaats klikt.
 3. Schakel het adembeschermingssysteem in door de aan / uit-knop ca. 2 seconden ingedrukt te houden (p. III / c1). Tijdens de inschakelfase lichten alle LED's op het bedieningspaneel (indien aangesloten) op (4 LED's voor de batterij-indicator en 10 LED's voor de filterniveau-indicator) en klinkt er een akoestisch alarm (3 piepjes). Het adembeschermingssysteem is dan klaar voor gebruik (p. IV).
 4. Daarnaast voert het adembeschermingssysteem tijdens de inschakelfase een zelftest uit om er zeker van te zijn dat het apparaat een voldoende luchtstroom genereert van meer dan 100 l / min. Als de rode filter-LED na de inschakelfase van ca. 3 seconden uitgaat, wordt een luchtstroom van minimaal 100 L / min bereikt. Met behulp van een ingebouwde debietmeter bewaakt het ademhalingsbeschermingssysteem constant de luchtstroom tijdens het gebruik en houdt deze boven 100 l / min.
 5. Als er een signaaltoon klinkt met 5 korte piepjes, controleer dan de instelling op het bedieningspaneel: schakel het systeem op de bedieningseenheid uit en vervolgens weer in.
 6. Als er geen Swiss Air Control-paneel is aangesloten, kan het luchtvolume worden gewijzigd door kort (minder dan een seconde) op de hoofdschakelaar te drukken. Elke korte druk verandert de instelling van het luchtvolume van Flow I naar II; gewijzigd van II naar III en van III naar I. Het aantal piepjes geeft de huidige instelling (niveau) aan.
 7. Zoals hierboven beschreven, heeft het ademhalingsbeschermingssysteem een zichtbaar en akoestisch alarm voor een lage batterijcapaciteit en voor ontbrekende, verstopte of verkeerd geïnstalleerde filters. Bij een alarm moet de gevarenzone onmiddellijk worden verlaten. Zorg ervoor dat het alarm voor lage luchtstroom / filterverstopping werkt door als volgt een lage luchtstroom te simuleren.
- Terwijl het ademhalingsbeschermingssysteem is ingeschakeld, verwijdt u de slang van het masker en drukt u uw handpalm op het uiteinde van de slang. De motor accelereert dan automatisch om de lage luchtstroom te compenseren. Blijf met de hiel van uw hand stevig op het uiteinde van de slang drukken om deze goed af te sluiten. Na enige tijd geeft het apparaat een akoestisch alarm en gaat de rode filter-LED (als het bedieningspaneel is aangesloten) branden.
- Een alarm bij een ontbrekend filter wordt alleen geactiveerd zolang het apparaat niet wordt aangetrokken.
8. Om het alarm te stoppen, drukt u ongeveer 3 seconden op de aan / uit-knop en sluit u het masker weer op de slang aan.
 9. Zorg ervoor dat het masker onbeschadigd is, zet het op en bevestig het frisse-luchtsysteem met de draagunit op uw rug.
 10. Start het frisse-luchtsysteem en zorg ervoor dat de lucht in het masker circuleert.
 11. Zorg ervoor dat het masker onbeschadigd is, zet het op en bind het frisse-luchtsysteem met de draagunit op uw rug.
 12. Start het frisse-luchtsysteem en zorg ervoor dat de lucht in het masker circuleert.
 13. Bij het werken met rondvliegende vonken of zweetspatten moeten het masker en het gezicht extra worden beschermd (bijv. Met een clearmaxx voor slijpwerkzaamheden of optrel lashelm voor laswerkzaamheden)
- Beschadigde onderdelen (slang, masker, apparaat) moeten onmiddellijk VOOR de inbedrijfstelling worden vervangen.

Tijdens gebruik

De grootte van de draageenheid aanpassen: Doe de draageenheid aan (p. I / a1-a11) en pas de grootte aan zodat de blaaseenheid comfortabel op uw schouders zit.

De batterij plaatsen: De batterij moet in de overeenkomstige geleiding aan de

• optrel lithium-ion accu's mogen alleen worden opgeladen met een optrel oplader. Het gebruik van andere laders kan explosies veroorzaken, wat kan leiden tot persoonlijk letsel of overlijden. Als een andere oplader wordt gebruikt, moet deze voldoen aan de vereisten in de tabel "Technische specificaties".

• De optrel-oplader is alleen bedoeld voor gebruik binnenshuis en mag niet worden blootgesteld aan externe elementen. Laad de batterij niet op onder 0 ° C of boven 45 ° C. Laad de batterij niet op in de buurt van brandbare materialen zoals hout, papier en meubels.

• De batterij moet op een veilige, veilige plaats worden opgeladen. Laad de accu niet op in de buurt van een lasapparaat.

• Stel de lithium-ioncellen nooit bloot aan water en laat ze niet nat worden. Onbedoelde, kortstondige blootstelling aan water op de batterij is acceptabel, mis de lithium-ioncellen droog blijven.

• Demonteer of wijzig de batterij niet. De batterijen bevatten veiligheids- en beschermingsinrichtingen die, als ze beschadigd zijn, ervoor kunnen zorgen dat de batterijen hitte ontwikkelen, exploderen of ontbranden.

WAARSCHUWING

• Stel de batterij niet bloot aan direct zonlicht, gebruik of bewaar deze niet in de buurt van warmtebronnen of elektrische vlambogen.

• Het niet naleven van deze waarschuwingen kan leiden tot ernstig lichamelijk letsel, ernstige ziekte of overlijden.

AANDACHT

• Let op de temperatuur aanbevelingen van optrel voor opladen en opbergen. Opladen bij lagere of hogere temperaturen leidt tot een vermindering van de capaciteit en verkort de levensduur van de accu.

• Voorkom beschadiging of scheuren van de cellen.

• Als de batterij is beschadigd, gezwollen, elektrolyt lekt of ongebruikbaar heet wordt tijdens het opladen, stop dan onmiddellijk met het gebruik en bewaar de batterij in een brandwerende container totdat deze kan worden gerecycled.

Laat de batterij niet langer dan 70 uur op de oplader zitten.

Weergave batterijstatus: zie pagina IV (d1-d6)

Instellen van de luchtstroom: De blower heeft drie luchtstroomniveaus: 100/115/130 L / min. Om het luchtstroomniveau te wijzigen, drukt u op de aan / uit-knop en bladert u door de verschillende niveaus tot het gewenste niveau is bereikt (S. III / c2) of gebruikt u het wiel op de aangesloten control panel (S. IV / d1).

Hoofdfilter en voorfilter vervangen: Als een filteralarm wordt afgegeven (hoorbaar / zichtbaar met control panel aangesloten), moet het voorfilter worden vervangen (p. III / c4-c8). controleer de tijd tussen filteralarmen. Dit wordt elke keer dat het voorfilter wordt vervangen, korter. Als u de indruk heeft dat de verversingsintervallen te kort worden, raden we aan om het hoofdfilter en het voorfilter te vervangen (p. III / c4-c8).

Alarmfuncties

Filteralarm: Als het filtervervuilingsalarm is geactiveerd, hoort u een akoestisch signaal met een interval van 0,5 sec (0,25 sec aan, 0,25 sec uit) en lichten de LED's rood op als het bedieningspaneel is aangesloten. Bij gebruik zonder bedieningspaneel schakelt het apparaat naar het volgende lagere niveau als niveau II of III is ingesteld om de luchtstroom te bereiken. De volgende signaaltönen zijn dan te horen: 10x piepjes (waarschuwingstoon dat het niveau wordt gewijzigd) en 2x piepjes (niveau II is ingesteld) of 1x piep (niveau I is ingesteld). Als u het voorfilter en het hoofdfilter wilt vervangen, houdt u de aan / uit-knop 2 seconden ingedrukt om het frisse luchtsysteem uit te schakelen. U kunt nu de filters wijzigen.

Batterij-alarm: Als het batterij-alarm is geactiveerd, hoort u een akoestisch signaal met een interval van 3,0 sec. (1,5 sec. Aan, 1,5 sec. Uit), en de LED's lichten rood op wanneer het bedieningspaneel is aangesloten. Elke seconde klinkt er een akoestisch signaal en het apparaat kan ca. 15 minuten worden gebruikt.

Opslag

Het verseluchtsysteem en de accessoires moeten op een droge plaats worden bewaard. Bescherm het tegen zonlicht, hoge temperaturen, koolwaterstoffen en dampen van oplosmiddelen.

Onderhoud

controleer het verse-luchtsysteem regelmatig volgens deze bedieningsinstructies. controleer het masker en de slang op gaten, scheuren of andere beschadigingen en zorg ervoor dat de onderdelen goed zijn gemonteerd. Gebruik het systeem niet voordat alle versleten of beschadigde onderdelen zijn vervangen.

Aanbevolen onderhoudsschema	
meten	frequentie
Reiniging, desinfectie	Na elk gebruik
Visuele inspectie laad de batterij op	Voor en na elk gebruik Na elk gebruik
Aafdichting slangverbinding vervangen	Bij slijtage of beschadiging, maar minimaal 1 keer per jaar
Onderhoud volgens DGUV regel 112-190, paragraaf 3.3. Maatregelen voor onderhoud, reparatie en vervanging of plaatseelijke voorschriften	Jaarlijks aanbevolen

Jaarlijks onderhoud moet worden uitgevoerd door een gespecialiseerd bedrijf dat is gekwalificeerd door optrel (optrel ServicePartner). Wanneer de apparatuur wordt overgenomen, moet de batterij om de 4 maanden worden opgeladen.

Reiniging en desinfectie

Reinig de ventilator en de luchtslang met een met zeepsop bevochtigde doek. Laat het apparaat drogen bij kamertemperatuur. Gebruik geen agressieve reinigingsmiddelen of oplosmiddelen, pure alcohol of reinigingsmiddelen die schuurmiddelen bevatten. Het masker is wasbaar. We raden aan om met de hand te wassen met een huishoudelijk wasmiddel. Bij andere wasmethoden kan het neusschium en de lijm loskomen van het halfgelaatsmasker (gebruik eventueel een waszakje).

Probleemoplossen

Ventilator gaat niet aan

→ Zorg ervoor dat de batterij correct is geplaatst.

→ Zorg ervoor dat de batterij volledig is opgeladen.

→ Mogelijk is de kortsluitzekering van de accu ingeschakeld, sluit de accu kortstondig aan op de voeding en probeer het opnieuw.
→ De regelaar van het control panel staat niet op "Off" (als de swiss air direct bij het apparaat is uitgeschakeld), zet eerst de regelaar op "Off" en schakel hem daarna weer in (alleen bij gebruik met het control panel).

Het filteralarm wordt geactiveerd hoewel het voorfilter en het hoofdfilter zijn vervangen en correct zijn geïnstalleerd

→ Interne swiss air-fout

→ Stuur het frisse-luchtsysteem naar de dichtstbijzijnde optrel-dealer.

De levensduur van de batterij is te kort

→ Batterij defect - vervang de batterij en voer de defecte batterij af als gevaarlijk afval.

→ Lader defect - vervangen.

Technische details (Technische wijzigingen voorbehouden.)

Nominale beschermingsfactor	Europa: TH3P (EN12941) Australië: P3-classificatie
Blower-eenheid	Luchtdebieten: niveau 1: minimaal 100 l / min Niveau 2: minimaal 115 L / min Niveau 3: minimaal 130 L / min
materiaal	PA 66 + GF
Ventilator	Hoogwaardige ventilatormotor met kogellagers
Lont	Elektronische beveiliging
accu	Type: lithium-ion, oplaadbaar Spanning / capaciteit: 3,6 V / 6,5 Ah Laadcyclus: <500 Beveiligingscircuit: Ja, wordt gereset door de oplaadbare batterij aan te sluiten Laadtemperatuur <45 ° C Bedrijfsduur*: 6 tot 12 uur*. Oplaatdij: ca. 6 uur Gewicht: 150 gram De kleur zwart * Bedrijfsduur afhankelijk van de luchtstroom, bij kamertemperatuur met een nieuw filter
Lader specificaties	Max. 15W, CE, UL 2725, ROHS en REACH-compatibel
Specificaties laadkabel	USB - C, max. 3 m lengte, voldoet aan UL 2725, ROHS en REACH
Geluidsniveau	Max. 70 dB (A)
Waarschuwingssignalen	Akoestisch (alleen apparaat) en visueel alarm (alleen met bedieningspaneel) in geval van een bijna lege batterij, een geblokkeerd of ontbrekend filter en een lage luchtstroom. Filteralarm: interval 0,5 s (0,25 s aan, 0,25 s uit) Batterijalarm: interval 3,0 sec (1,5 sec aan, 1,5 sec uit)

Filter	1 x type TH3P R SL voor TH3P-systeem (Europa) / TH3P-systeem (Australië)
Luchtslang	Lengte: 180 mm (elastiek tot 355 mm zonder Y-buis) Diameter: 21 mm (binnenkant) Gewicht: 125 g / 4,4 oz (zonder beschermhoes) De kleur zwart
Gewicht	1200 g / 42,33 oz (inclusief filter, riem en batterij)
Dimensies	Lxbxh: 250 x 170 x 50 mm
Bedrijfs- en opslagtemperatuur	-5 ° C tot +55 ° C
Normen	EN 12941, EAC TP TC 019/2011, AS / NZS 1716
Aangemelde instantie	CE 1024 UK Approved Body No 0843
Temperatuur en Hoogte compensatie	Ja, als het control panel is aangesloten

Leveringsomvang / reserveonderdelen

Zie pagina V.

control panel (optioneel accessoire)

Als u de optionele control panel gebruikt, let dan op de aanvullende informatie in deze instructies.

swiss air draageenheid - uitleg op pagina I.

- a1 Meet uw omtrek om de juiste maat in te stellen (stap a2)
- a2 Stel XS-M of M-XL in op uw maat
- a3 Leg het bedje op zoals op de afbeelding
- a4 Sluit de riemhaak zoals afgebeeld
- a6 Pas de grootte van de draageenheid in het schoudergedeelte aan
- a7 Pas de breedte van de draageenheid aan uw lichaam aan
- a8 U kunt het apparaat op twee hoogtes op uw rug dragen; zie stappen a9 - a10 voor aanpassing
- a9 Maak de klittenbandsluitingen los en stel de gewenste hoogte in
- a10 Maak de klittenband weer met lichte druk vast
- a11 Controleer of de draageenheid correct en comfortabel zit

swiss air masker - uitleg op pagina II

- b1 Zorg ervoor dat de luchtslangaansluiting naar beneden wijst
- b2 Maak de nekband los met de lipjes aan de zijkant
- b3 Monteer het masker aan één kant met de Y-buis
- b4 Zet het masker op met één kant gemonteerd
- b5 Trek de nekband aan totdat deze tegen uw nek rust
- b6 Klik op de tweede kant van het masker
- b7 Trek aan de lipjes op de hoofdband totdat de hoofdband comfortabel en veilig zit
- b8 Draai de maskerpakking vast zoals afgebeeld, zodat het masker goed afdicht
- b9 Pas op dat het neuskussen niet bekneld raakt, ga dan naar stap b10
- b10 Als het te strak zit, kunt u het geperforeerde deel van het kussen verwijderen
- b11 eindexamen:
 - b11.1 Schakel het frisse-luchtsysteem in op niveau 1
 - b11.2 Adem snel in
 - b11.3 Het masker moet tegen uw gezicht trekken terwijl u inademt
 - b11.4 Indien dit niet het geval is, is de afdichting van het masker niet correct
 - b11.5 Als de test succesvol was, kunt u met uw werk beginnen

swiss air-apparaat - uitleg op pagina III

- c1 Schakel het apparaat in met de aan / uit-schakelaar. Druk de schakelaar ongeveer 2 seconden in.
- c2 Selecteer de luchtstroom door kort op de aan / uit schakelaar te drukken, u krijgt een akoestisch signaal (niveau 1 = 1 piep, niveau 2 = 2 piepjes etc.)
- c3 Schakel het apparaat uit door de aan / uit-schakelaar 2 seconden ingedrukt te houden
- c4 Trek voorzichtig aan de pal van het filterdeksel om het los te maken
- c5 Verwijder het filterdeksel
- c6 Vervang het voorfilter en het deeltjesfilter
- c7 Duw het filterdeksel er weer in

c8 Tot je een klik hoort

- c9 Trek voorzichtig aan de vergrendeling van de batterij om deze los te maken
- Trek de batterij volledig uit de behuizing
- c10 Laad de batterij op met de meegeleverde oplader
- c11 Sluit het filterdeksel weer.
- c12 Als de slang moet worden vervangen, trek u de clip uit de behuizing, vervangt u de slang en plaatst u de clip opnieuw.

swiss air control panel - Toelichting op pagina IV

- d1. swiss air control panel
 - Zorg ervoor dat de stekker volledig in het stopcontact zit. Als de regeleenheid weer is aangesloten, schakel deze dan eerst uit op de control panel en stel vervolgens de gewenste luchtstroom in.
 - Gebruik altijd de control panel om in- en uit te schakelen (indien aangesloten). Als u op de Aan-knop op het apparaat drukt terwijl de control panel is aangesloten, klinkt er een alarm.
 - Als de control panel tijdens het gebruik wordt losgekoppeld, schakelt het apparaat automatisch over naar niveau III.
 - Als het deeltjesfilter verstopt is of er is geen deeltjesfilter geplaatst, geeft de control panel een fout weer en klinkt er een akoestisch signaal.
- Batterij indicator
 - d2. 100% - 75% - Alle vier de display-LED's lichten groen op
 - d3. 75% - 50% - Drie display-LED's lichten groen op
 - d4. 50% - 25% - Twee display-LED's branden groen
 - d5. 25% - 10% - Een display-LED brandt geel
 - d6. 10% - 0% - Een display-LED knippert rood
- Filterstatus
 - d7. Nieuw / ongebruikt deeltjesfilter - Een indicator-LED licht groen op
 - d8. Weinig gebruikt partikelfilter (6) - Drie indicatieleds branden groen
 - d9. Sterk gebruikt deeltjesfilter (6) - Vijf indicatieleds branden groen
 - d10. Deeltjesfilter verstopt / niet correct geplaatst / niet geplaatst - vier leds knipperen groen, vier leds knipperen rood

Verklaring van symbolen op pagina VI

- e1 Lees en begrijp de bedieningsinstructies
- e2 Gebruik geen scherpe voorwerpen om te openen
- e3 Kwetsbare inhoud
- e4 Leg met deze kant naar boven
- e5 Tegen vocht beschermen
- e6 certificatie-instelling
- e7 bevat lithiumionen
- e8 herbruikbaar materiaal
- e9 Aanbevolen opslag: -5 C ° tot +55 C °
- e10 Niet afvoeren als huishoudelijk afval, maar in overeenstemming met de nationale regelgeving voor gevaarlijk afval.

Conformiteitsverklaring

Zie het internetadres op de laatste pagina van deze handleiding.

Legale informatie

Dit document voldoet aan de vereisten van EU-verordening 2016/425 punt 1.4 van bijlage II.

Aangemelde instantie

Zie de laatste pagina van deze handleiding voor gedetailleerde informatie.

Esittely

Puhaltimen suodatinyksikkö toimittaa hyväksytyin maskin, jossa on suodatettua raitista ilmaa. Oikein käytettynä käyttäjä on suojattu hengitettävän ilman pölyltä ja hiukkasilta.

Turvallisuusohjeet

Lue nämä käyttöohjeet huolellisesti ennen laitteen käyttöä. Virheellinen käyttö voi vaarantaa hengen ja terveyden sekä mitätöidä kaikki optreilin kohdistuvat takuu- ja vastuuvaatimukset.

Varoitustilmoitukset / suojausrajoitukset ja riskit

Tämä puhaltimen suodatinyksikkö (PAPR) ei suojaa kaasumaisilla aineilla. Koko laite ja käynnistä se ennen työn aloittamista. Voit mennä turvallisesti vaara-alueelle vasta käynnistämisen jälkeen. Jos puhallin ei toimi oikein, poistu vaara-alueelta välittömästi. Heti kun akun hälytys (äänimerkki) aktivoituu, sinun on poistuttava vaara-alueelta välittömästi ja ladattava tai vaihdettava akku. Heti kun ilmavirran hälytys aktivoituu (äänimerkki), poistu vaara-alueelta välittömästi ja vaihda suodatin.

Suojaukserron voi pienentyä, jos puhaltimen suodatinyksikköä käytetään kovalla tuulella.

Ympäristössä, jossa hiukkaspäästöt ovat erittäin korkeita, maskiin voi kehittyä alipaine hengitettynä. Tämä voi heikentää suojaavikutusta. Älä tällöin poista maskikytkintä tuulettimesta, ennen kuin olet poissa vaaralliselta alueelta. Kun poistat maskin, ota kaikki tarvittavat varoimet väitääksesi pölyn tai likaantuneen materiaalin hengittämistä, jota saattaa olla kertynyt maskin ulkopuolelle. Älä koskaan upota tuuletinta tai akkua veteen, koska se voi vahingoittaa laitetta. Estä veden pääsy laitteeseen puhdistuksen aikana. Käytettyjä suodattimia ei voida puhdistaa tai käsitellä uudelleen. Yritykset puhdistaa suodatin paineilmaalla tai vedellä voivat vahingoittaa suodatinta. Älä oikosulje akkua. Tämä voi aiheuttaa vakavia vahinkoja.

Puhaltimen suodatinyksikköä (PAPR) ei saa käyttää:

- syytyvillä tai räjähdysaltilla alueilla,

- jos hapen pitoisuus ilmassa on liian pieni (Eurooppa: <17%, Australia: <19%) tai jos toksiinipitoisuus on niin korkea, että vaaditaan korkeampaa suojausluokkaa kuin TH3P (Euroopassa ja Australiassa),

- alle -5 °C tai yli +55 °C: n lämpötiloissa,

- ympäristöissä, joissa on välitön vaara terveydelle ja elämälle.

VAROITUS

• Työnantajasi (tai sinä, jos sinulla ei ole työnantajaa) on vastuuksa siitä, että tämä tuuletin sopii käyttäjän käyttöön.

• optrel ei voi enustaa, mitä tälle tuulettimelle tapahtuu mahdollisissa olosuhteissa. Materiaalit voivat joutua kemiallisesti hyökkäykseen, jos ne altistetaan vääriin ympäristöille, ja ne voivat aiheuttaa liiallista korroosiota tai muita vaurioita. Kaasujen, nesteiden tai hiukkasten tunkeutuminen tai tunkeutuminen materiaaleihin voi olla liikaa. Äärimmäiset lämpötilat voivat johtaa lämpötilan heikkenemiseen. Mikä tahansa näistä asioista tai niiden yhdistelmä voi luoda olosuhteet, joissa tämä optrel-hengityssuojain ei pystyisi tarjoamaan riittävää suojaa ja voi olla vaarallinen.

• Ennen kuin siirryt vaaralliseen ympäristöön tällä hengityssuojaimella, sinun on suoritettava turvalliset tieteelliset testit sen selvittämiseksi, voisiko ympäristö tehdä läitteestä vaarallisen. Näiden testien tulokset on dokumentoitava hyvin. Ota yhteys sertifioitun ammattilaisen tai teollisuushygienistin. ÄLÄ käytä tätä laitetta, jos käyttäjälle saattaa aiheutua vaaraa laitteen materiaalien pilaantumisen ympäristölle.

• Kaikille tätä optrel-hengityslaitetta käyttäville henkilöille on kerrottava sen rajoituksista. Emme voi olla vastuussa omaisuusvahingoista, henkilövahingoista tai kuolemista, joissa ympäristötekijöillä on merkitystä.

• Älä käytä tätä hengityslaitetta, jos maskin ja kasvosi välillä on jotain (esim. Punos, huivi, hattu jne.). Tämä ehto estää hyvän tiivistyksen ja voi sällia epäpuhtauksien vuotamisen kypärään. Tuotetta voidaan käyttää partan käyttäjänä, eikä se vaadi kasvosten säätötestiä.

• Älä käytä tätä hengityslaitetta ympäristöissä, joissa epäpuhtauspitoisuutta ei tunneta tai joissa on välitön vaara elämään tai terveyteen (IDLH).

IDLH-ilmakehät määritellään seuraavasti:

a. Ne, joita käyttäjä ei voinut hengittää lyhyeksi ajaksi.

b. Ne, joista käyttäjä ei voinut paeta ilman tuulettimen apua.

c. Ne, joilla on välitön tai viivästynyt haitallinen terveysvaikutus.

• ÄLÄ KOSKAAN käytä tätä hengityssuojainta ilman optrel-hiukkassuodatinta.

• Älä käytä tätä hengityslaitetta, jos ympäristön olosuhteet voivat aiheuttaa hengityskypärän irtoamisen tai liukastumisen.

• Tämä hengityssuojain ei suojaa kaasulta tai höyryiltä. Sitä käytetään vain suojaamaan hiukkasten likaantumiselta.

• Palaa välittömästi saastuttomalle alueelle, jos:

päällä. Maaistat tai haistat epäpuhtauksia tai jos silmäsi, nenäsi tai kurkusi ärsytetään.

b. Hengitys vaikeutuu.

c. Hengittämäsi ilma muuttuu epämiellyttävän lämpimäksi.

d. Sinua tuntee pahoinvointi tai huimaus.

e. Ilmavirta menetetään tai vähenee.

f. Naamio liukuu, liukastuu tai vuotaa.

g. Olet väsynyt

• Tämä hengityssuojain ei suojaa mitään kehon paljaita alueita. Jotkut epäpuhtaudet voivat imeytyä suoraan ihon läpi, kun taas muut altistuneet alueet voivat ärsytetä.

• Tämä hengityslaitte ei suojaa haitallisilta ääniltä. Käytä aina sopivia kuulonsuojaimia.

• Tämä hengityssuojain ei tuota ylimääräistä happea. Älä käytä hengityssuojainta ympäristössä, jossa happipitoisuus on alle 19 tilavuusprosenttia.

• Tätä hengityssuojainta ei saa käyttää veden alla, kaasutuksessa, sisätiloissa sammutuksessa, räjähdysaltilla tai alueilla, joilla pitkäaikaan kuumuudessa tai liekissä voi koskettaa hengityssuojainta.

• optrel-hengityslaitetta, lisävarusteita ja vastaavia laitteita ei saa käyttää ympäristöissä, joissa epäpuhtauspitoisuudet voivat ylittää alemman räjähdysrajan (LEL).

• Tämä hengityssuojain vähentää epäpuhtauksien hengittämistä, mutta ei estä sitä. Jotkut herkä ihmiset voivat kokea terveysongelmia altistumisesta pienille määrille kontaminaatiota. Tämä hengityssuojain ei estä näiden ihmisten terveysongelmia.

• Jos käytät tai muokkaat muita kuin tässä käyttöoppaassa lueteltuja tai optrelin hyväksymiä komponentteja, kaikki optrelin takuu ja vastuu mitätöidään.

• Herkistetyt henkiöt voivat altistaa pituuskuille, jotka ovat paljon alle hyväksytyjen terveysarvojen, kuten OSHA: n sallittu altistumisraja (PEL), ACGIH-raja-arvo (TLV) tai NIOSH: n suosittelemat altistumisen raja-arvot (REL) reagoivat voimakkaasti kemikaaleihin. ÄLÄ käytä tätä hengityslaitetta, jos olet herkistynyt aikaisemmasta altistumisesta tai epäilet olevasi herkkä tai allerginen kemikaaleille (esim. Isoyanaati, lateksi jne.), Kunnes saat lääkärin hyväksynnän.

• Lue ja noudata aina työalueella olevien kemikaalien käyttöturvallisuustiedotteen ohjeita.

• Älä käytä tuotetta, jos sinulla on jo jokin ihosairaus (kuten follikuliitti tai vitiligo), ennen kuin olet saanut lääkäriltä luvan.

• Tätä hengityssuojainta on käytettävä ja käytettävä optrelin ohjeiden mukaisesti. Älä jätä mitään hengityssuojaimen osaa äläkä jätä mitään pakollista ohjeita ohjeista.

• Mikään hengityslaitte ei voi tarjota täydellistä suojaa kaikista olosuhteista. Ole erityisen varovainen hätätilanteessa.

• Käyttäjien tulee puhdistaa ja huoltaa tämä hengityssuojain vain optrelin ohjeiden mukaisesti. Lisävarusteet, joita optrel ei tarjoa, voivat vaikuttaa suorituskykyyn.

• Lopeta käyttö, jos ihoärsytystä tai värimuutoksia esiintyy.

• Tämä tuote ei välttämättä tarjoa riittävää suojaa väärin käytettynä, mikä voi johtaa vakavaan loukkaantumiseen, vakavaan sairauteen tai kuolemaan. • Vain koulutetun, pätevän henkilöstön käyttöön.

• Älä käytä tätä hengityssuojainta, jos se on altistunut saastuneelle ympäristölle, koska epäpuhtaus kerääntyy maskin sisään ja niitä voidaan hengittää, kun maski on päällä.

• Säännöllisesti käytetyt hengityslaitteet on tarkastettava ennen jokaista käyttöä ja sen jälkeen.

• Kaikkien varoitusten laiminlyönti voi johtaa vakavaan loukkaantumiseen, vakavaan sairauteen tai kuolemaan.

• Sinulla on kysyttävää swiss air-järjestelmän erityisestä sovelluksesta, käytöstä tai sopivuudesta, ota yhteyttä optrelin asiakaspalveluun.

- Laitetta voidaan käyttää enintään 1 mm sateeseen minuutissa, mutta laitetta ei suositella käytettäväksi rannkasateessa.

Takuu ja vastuu

Oprel korjaa tai vaihtaa tuotteen tarvittaessa, jos materiaali- tai valmistusvirhe ilmenee 24 kuukauden kuluessa (akku 6 kuukautta) ostopäivästä edellyttäen, että tuotetta on käytetty käyttöoppaan ohjeiden mukaisesti. Takuu raukeaa, jos sarjanumero on muutettu, poistettu tai tehty lukuelvottomaksi tai jos tuotetta on vahingoitettu, käytetty väärin, avattu tai muunneltu. Takuu ja vastuu raukeavat myös väärinkäytön, muiden kuin alkuperäisten varaosien tai puutteellisen huollon yhteydessä. Takuu koskee vain viallisten osien korjaamista tai vaihtamista. Missään olosuhteissa optrel ei ole vastuussa yleisestä epäonnistumisesta tai välillisistä vahingoista.

Odotettu elämä

swiss air: llä ei ole vanhentumispäivää. Tuotetta voidaan käyttää niin kauan kuin siinä ei ole näkyviä tai näkymättömiä vaurioita tai toimintahäiriöitä. On suositeltavaa puhdistaa naamio haalealla vedellä käytön jälkeen. Laitteen saa korjata vain valmistajal!

Soveltamisaala

Hengityksensuojausjärjestelmä on puhaltimen suodatintärjestelmä (PAPR), joka suojaa pölyltä ja hiukkasilta. Tämä järjestelmä on TH3P-sertifioitu eurooppalaisen standardin EN 12941 ja TH3P -sertifioitu Australian standardin mukaan

AS / NZS 1716. Hengityssuojajärjestelmää käytetään hengitysprosessin tukemiseen. Tämä helpottaa hengittämistä ja käyttäjien väsyminen on vähemmän kuin passiivisella suodatusjärjestelmällä. Elektroninen virtauksen säätöjärjestelmä valvoo puhallinta ja varmistaa tasaisen ilmavirran, vähintään 100 l / min. Täyteen ladatulla akulla varustetun hengityssuojaimen tehokas käyttöaika riippuu suodattimen kunnosta ja ympäristötekijöistä (katso taulukko "Tekniset tiedot").

Ennen käyttöönottoa

- Poista pakkaus varovasti.

- Lataa akku täyteen ennen ensimmäistä käyttökertaa.

Tarkastustaulukko: Tarkista, että laite vastaa toimituksen sisältöä ja ettei se ole vaurioitunut. Jos vaurioita löytyy tai osa puuttuu, ota välittömästi yhteys optrel-jälleenmyyjään. Älä koskaan käytä vaurioitunutta tai puutteellista hengityssuojainta. Tutustu tarkasti seuraaviin osiin:

KOMPONENTTI	SUCHEN
akku	1. Rikkoutunut liitin. 2. Löysää paristokotelon kansi tai vahingoittunut liitin.
putki	1. Reiät, viillot tai hankaumat. 2. Vaurioitunut spiraali.
Vyö / olkahihna	1. Leikkaukset, viistot, repeämät tai rikkoutuneet saumat. 2. Vahingoittunut solki. 3. Löysät osat.
naamio	1. Vaurioitunut kangas tai tiiviste. 2. Löysät osat. 3. Vaurioituneet liittämät

Asennus

Varmista ennen jokaista käyttöä, että hengityssuojaimet ovat täydellisessä toimintakunnossa, ja toimi seuraavasti:

1. Varmista, että kipinänsammutin sekä pää- ja esisuodatin on asennettu oikein ja että suodattimen vapautusvipu on tiukasti kiinni (kannen on napsahdettava paikalleen suljettuna). (s. III / c8). Huomaa: Lääketieteen alalla kipinän suojaritillä ja esisuodatin voidaan jättää pois hygieniasyistä.
2. Tarkista ilmaletku ja ilmalititän vaurioiden (reikien, halkeamien, viiltojen jne.) Varalta. Liitä maski ilmaputkeen painamalla putkea vastakappaleeseen, kunnes se napsahtaa paikalleen.
3. Kytke hengityssuojain päälle painamalla virtapainiketta noin 2 sekunnin ajan (s. III / c1). Käynnistysvaiheen aikana kaikki ohjauspaneelin (jos kytketty) LEDit syttyvät (4 LEDiä akun merkivalolle ja 10 LEDiä suodatusastan ilmaisimelle) ja äänihälytys (3 äänimerkkiä) kuuluu. Hengityksensuojausjärjestelmä on sitten käyttövalmis (s. IV).

4. Lisäksi hengityssuojain suorittaa itsetestin käynnistysvaiheen aikana varmistaakseen, että laite tuottaa riittävän ilmavirran yli 100 l / min. Kun punainen suodattimen LED sammuu noin 3 sekunnin käynnistysvaiheen jälkeen, saavutetaan vähintään 100 l / min ilmavirta. Sisäänrakennetun virtausmittarin avulla hengityssuojain valvoo jatkuvasti ilmävirtaa koko toiminnan ajan ja pitää sen yli 100 l / min.

5. Jos äänimerkki kuuluu 5 lyhyellä äänimerkillä, tarkista säätöpaneelista: sammuta järjestelmä ohjausyksiköstä ja kytke se sitten uudelleen.

6. Jos Sveitsin ilmapaneeli ei ole kytketty, ilmamäärää voidaan muuttaa painamalla lyhyesti (alle sekunnin) painikkeita. Jokainen lyhyt painallus muuttaa ilmamäärän vastustukseksi Flow I tiaksi II; vaihtui II: sta III: ksi ja III: sta I: ksi. Äänimerkkien määrä osoittaa nykyisen asetuksen (tason).

7. Kuten yllä on kuvattu, hengityssuojaimessa on näkyvä ja akustinen hälytys akun heikosta kapasiteetista sekä puuttuvista, tukkeutuneista tai väärin asetetuista suodattimista. Hälytyksen sattuessa vaara-alue on jätettävä välittömästi.

Varmista, että matalan ilmavirran / suodattimen tukkeutumishälytys toimii simuloimalla matalaa ilmävirtaa seuraavasti.

Kun hengityssuojain on kytketty päälle, poista letku maskista ja paina kämmenisi letkun päähän. Sitten moottori kiihtyy automaattisesti pienen ilmavirran kompensoimiseksi. Paina kätesi kantapäätä tiukasti letkun päähän tiivistäksesi sen tiukasti. Jonkin ajan kuluttua laite antaa äänimerkin ja punainen suodatin-LED (jos ohjauspaneeli on kytketty) syttyy.

Hälytys puuttuvan suodattimen kohdalla laukeaa vain niin kauan kuin laitetta ei hokuteta.

8. Hälytyksen lopettamiseksi paina virtapainiketta noin 3 sekunnin ajan ja liitä maski takaisin letkuun.

9. Varmista, että naamio on ehjä, aseta se päälle ja kiinnitä raitisilmajärjestelmä kantolaite selällän.

10. Käynnistä raitisilmajärjestelmä ja varmista, että ilma kiertää maskissa.

11. Varmista, että naamio on ehjä, aseta se päälle ja kiinnitä raitisilmajärjestelmä kantolaite selkäsi.

12. Käynnistä raitisilmajärjestelmä ja varmista, että ilma kiertää maskissa.

13. Kun työskentelet lentävien kipinöiden tai hikoilujen kanssa, naamio ja kasvat on lisäksi suojattava (esim. Clearmaxxilla hiontoaitia varten tai Oprel-hitsauskyypärällä hitsausaitia varten) Vaurioituneet osat (letku, naamio, laite) on vaihdettava välittömästi ENNEN käyttöönottoa.

Operaation aikana

Kantolaitteen koon säätäminen: Aseta kantolaite päälle (s. I / a1-a11) ja säädä koko niin, että puhallinyksikkö istuu mukavasti olkapäilläsi.

Akun asettaminen paikalleen: Akku on asettettava vastaavaan ohjaimen raitista ilmajärjestelmää pitkin. Työnnä akkua eteenpäin, kunnes se napsahtaa paikalleen napsahduksella (s. III / c11).

Akun irrottaminen ja lataaminen: Vedä akun vapautusvipu takaisin ja työnnä akku ohjainta pitkin kokonaan ulos puhallinyksiköstä (s. III / c9). Liitä sitten akku laturiin (s. III / c10). Latausprosessia ilmaisee laturin keltainen LED. Kun lataus on valmis, LED-valo palaa vihreänä ja virran lataustila aktivoituu. Varmista, että pistorasian jännite vastaa laturissa ilmoitettua jännitettä.

VAROITUS

- optrelin litiumioniakkuja saa ladata vain optrel-laturilla. Muiden laturien käyttö voi aiheuttaa räjähdyksiä, jotka voivat johtaa henkilövahinkoihin tai kuolemaan. Jos käytetään toista laturia, sen on täytettävä taulukon "Tekniset tiedot" vaatimukset.

- optrel-laturi on tarkoitettu vain sisäkäyttöön, eikä sitä saa altistaa ulkoisille elementeille. Älä lataa akkua alle 0 °C: n tai yli 45 °C: n lämpötilassa. Älä lataa akkua helposti syttyvien materiaalien, kuten puun, paperin ja huonekalujen lähellä.

- Akku on ladattava turvallisessa paikassa. Älä lataa tai säilytä akkua hitsauslaitteen lähellä.

- Älä koskaan altista litiumionikenoja vedelle äläkä anna niiden kastua. Akun vahingossa tapahtuva, lyhytaikainen altistuminen vedelle on hyväksyttävää, jos litiumionikennot pysyvät kuivina.

- Älä pura tai muokkaa akkua. Paristot sisältävät turva- ja suojaosia, jotka vahingoituneena voivat aiheuttaa paristojen lämmön, räjähdyksen tai syttymisen.

VAROITUS

- Älä altista akkua suoralle auringonvalolle, käytä tai säilytä akkua lämmönlähteiden tai sähkökaarien lähellä.
- Näiden varoitusten noudattamatta jättäminen voi johtaa vakavaan fyysiseen vammaan, vakavaan sairauteen tai kuolemaan.

HUOMIO

- Ota huomioon optrelin lämpötilasuositukset lataamista ja varastointia varten. Lataaminen matalammissa tai korkeammassa lämpötiloissa johtaa kapasiteetin heikkenemiseen ja lyhentää akun käyttöikä.
- Vältä solujen vahingoittamista tai repimistä.
- Jos akku on vaurioitunut, turvonnut, vuotaa elektrolyyttiä tai kuumeenee epätavallisen kuumana latauksen aikana, keskeytä käyttö välittömästi ja säilytä akkua palonkestävässä astiassa, kunnes se voidaan kierrättää.

Älä jätä akkua laturiin yli 70 tunniksi.

Akun tilinäyttö: Katso sivu IV (d1-d6)

Ilmavirran säätäminen: Puhallimessa on kolme ilmavirtaustasoa: 100/115/130 L / min. Ilmavirran tason muuttamiseksi paina virtapainiketta ja selaa eri tasoja, kunnes haluttu taso on saavutettu (S. III / c2) tai käytä kytkettyä control panel-pyörää (S. IV / d1).

Vaihda pääsuodatin ja esisuodatin: Jos suodatinhäilytys kuuluu (ääni / visuaalinen, kun control panel on kytketty), esisuodatin on vaihdettava (s. III / c4-c8). Seuraa suodatinhäilytysten välistä aikaa. Tämä lyhenee aina, kun esisuodatin vaihdetaan. Jos sinusta tuntuu, että vaihtovälit ovat liian lyhyitä, suosittelemme pääsuodattimen ja esisuodattimen vaihtamista (s. III / c4-c8).

Hälytystoiminnot

Suodatinhäilytys: Jos suodattimen tukkeutumishäilytys aktivoituu, kuulet äänimerkin, jonka välein on 0,5 sekuntia (0,25 sekuntia päällä, 0,25 sekuntia pois päältä) ja LED-valot palavat punaisina, kun ohjauspaneeli on kytketty. Kun käytetään ilman ohjauspaneelia, laite vaihtaa seuraavalle alemmalle tasolle, jos taso II tai III on asetettu ilmavirran saavuttamiseksi. Seuraavat merkkiänet voidaan kuulla: 10x äänimerkkiä (varoitusta siitä, että tasoa muutetaan) ja 2x äänimerkkiä (taso II asetettu) tai 1x äänimerkki (taso I on asetettu). Jos haluat vaihtaa esisuodattimen ja pääsuodattimen, sammuta raitisilmajärjestelmä painamalla virtapainiketta 2 sekunnin ajan. Voit nyt vaihtaa suodattimet.

Akun häilytys: Jos akkuhäilytys on aktivoitu, kuulet äänimerkin, jonka välein on 3,0 s (1,5 s päällä, 1,5 s pois päältä), ja LED-valot palavat punaisina, kun ohjauspaneeli on kytketty. Äänimerkki kuuluu joka sekunti ja laitetta voidaan käyttää noin 15 minuutin ajan.

Varastointi

Raitisilmajärjestelmä ja lisävarusteet on säilytettävä kuivassa paikassa. Suojaa se auringonvalolta, korkeilta lämpötiloilta, hiilivedyiltä ja liuotinhöyryiltä.

Huolto

Tarkasta raitisilmajärjestelmä säännöllisesti näiden käyttöohjeiden mukaisesti. Tarkista, ettei maskissa ja letkussa ole reikiä, repeämiä tai muita vaurioita, ja varmista, että osat on asennettu oikein. Älä käytä järjestelmää ennen kuin kaikki kuluneet tai vaurioituneet osat on vaihdettu.

Suositeltu huoltoaikataulu	
mität	taajuus
Puhdistus, desinointi	Jokaisen käytön jälkeen
Silmämääräinen tarkastus	Ennen jokaista käyttöä ja sen jälkeen
lataa akku	Jokaisen käytön jälkeen
Vaihda tiiviste letkuliitäntään	Kulumisen tai vaurioitumisen sattuessa, mutta vähintään kerran vuodessa
Huolto DGUV-säännön 112-190 kohdan 3.3 mukaisesti. Huolto-, korjaus- ja vaihtotoimenpiteet tai paikalliset määräykset	Suosittellean vuosittain

Vuotuiset huoltotoimenpiteet on suoritettava optrelin (optrel ServicePartner) pätevimällä erikoisryityksellä.

Kun laitetta säilytetään, akku on ladattava 4 kuukauden välein.

Puhdistus ja desinointi

Puhdistusta tuuletin ja ilmaletku saippuvedellä kostutetulla liinalla. Anna laitteen kuivua huoneenlämmössä. Älä käytä aggressiivisia puhdistusaineita tai liuottimia, puhdasta alkoholia tai hankausaineita sisältäviä puhdistusaineita. Naamio on pestävä. Suosittelemme käsinpesua kotitalouspesuaineella. Muilla

pesumenetelmillä nenävaahto ja liima voivat irrota puolinaamiosta (käytä pesupussia tarvittaessa).

Ongelmien karttoittaminen

Tuuletin ei käynnisty

→ Varmista, että akku on asetettu oikein.

→ Varmista, että akku on ladattu täyteen.

→ Akun oikosulkusulake saattaa olla päällä, kytke akku lyhyesti virtalähteeseen ja yritä uudelleen.

→ Control panel säädin ei ole asetettu asentoon "Pois" (jos swiss air kytkettiin pois päältä suoraan laitteesta), aseta säädin ensin asentoon "Pois" ja kytke se sitten uudelleen päälle (vain control panel kanssa käytettäessä).

Suodatinhäilytys aktivoituu, vaikka esisuodatin ja pääsuodatin on vaihdettu ja asennettu oikein

→ Sisäinen swiss air-virhe

→ Lähetä raitisilmajärjestelmä lähimmälle optrel-jälleenmyyjälle.

Akun käyttöikä on liian lyhyt

→ Viallinen akku - vaihda paristo ja hävitä viallinen paristo vaarallisena jätteenä.

→ Laturi viallinen - vaihda.

Tekniset tiedot (Oikeus teknisiin muutoksiin pidätetään.)

Nimellinen suojakerroin	Eurooppa: TH3P (EN12941) Australia: P3-luokitus
Puhallinysikkö	Ilmavirrat: Taso 1: vähintään 100 l / min Taso 2: vähintään 115 l / min Taso 3: vähintään 130 l / min
materiaalia	PA 66 + GF
Tuuletin	Laadukas kuulalaakeroitu tuuletinmoottori
Sulake	Sähköinen turvallisuus
akku	Tyyppi: litiumioni, ladattava Jännite / kapasiteetti: 3,6 V / 6,5 Ah Lataussyykli: <500 Suojapiiri: Kyllä, nolataan kytkemällä ladattava akku verkkoon Latauslämpötila <45 ° C Käyttöaika*: 6-12 tuntia* Latausaika: noin 6 tuntia Paino: 150 g Väri musta * Käyttöaika riippuu ilmavirrasta, huoneenlämmössä uuden suodattimen kanssa.
Laturin tekniset tiedot	Enintään 15 W, CE, UL 2725, ROHS- ja REACH-yhteensopiva
Latauskaapelin tekniset tiedot	USB - C, enintään 3 m, UL 2725, ROHS- ja REACH-yhteensopiva
Melutaso	Enintään 70 dB (A)
Varoitusmerkit	Akustinen (vain laite) ja visuaalinen häilytys (vain ohjauspaneelilla), jos akun varaus on alhainen, suodatin on tukossa tai puuttuu ja ilmavirta on heikko. Suodatinhäilytys: 0,5 sekunnin välein (0,25 s päällä, 0,25 s pois päältä) Akun häilytys: aikaväli 3,0 s (1,5 s päällä, 1,5 s pois päältä)
Ilmaletku	Pituus: 180 mm (joustava jopa 355 mm ilman Y-puutkea) Halkaisija: 21 mm (sisäpuoli) Paino: 125 g (ilman suojakuorta) Väri musta
Paino	1200 g / 42,33 oz (sis. Suodattimen, hihnan ja pariston)
Mitat	P x L x K: 250 x 170 x 50 mm
Käyttö- ja varastointilämpötila	-5 ° C - + 55 ° C
Normit	EN 12941, EAC TP TC 019/2011, AS / NZS 1716
Ilmoitettu laitos	CE 1024, UK Approved Body No 0843
Temperatuur und Höhenkompensation	Kyllä, kun control panel on kytketty

Leveringsomvang / reserveonderdelen

Zie pagina V.

control panel (optioneel accessoire)

Als u de optionele control panel gebruikt, let dan op de aanvullende informatie in deze instructies.

swiss air draageenheid - uitleg op pagina I.

- a1 Meet uw omtrek om de juiste maat in te stellen (stap a2)
- a2 Stel XS-M of M-XL in op uw maat
- a3 Leg het bedje op zoals op de afbeelding
- a4 Sluit de riemhaak zoals afgebeeld
- a6 Pas de grootte van de draageenheid in het schoudergedeelte aan
- a7 Pas de breedte van de draageenheid aan uw lichaam aan
- a8 U kunt het apparaat op twee hoogtes op uw rug dragen; zie stappen a9 - a10 voor aanpassing
- a9 Maak de klittenbandsluitingen los en stel de gewenste hoogte in
- a10 Maak de klittenband weer met lichte druk vast
- a11 controleer of de draageenheid correct en comfortabel zit

swiss air masker - uitleg op pagina II

- b1 Zorg ervoor dat de luchtslangaansluiting naar beneden wijst
- b2 Maak de nekband los met de lipjes aan de zijkant
- b3 Monteer het masker aan één kant met de Y-buis
- b4 Zet het masker op met één kant gemonteerd
- b5 Trek de nekband aan totdat deze tegen uw nek rust
- b6 Klik op de tweede kant van het masker
- b7 Trek aan de lipjes op de hoofdband totdat de hoofdband comfortabel en veilig zit
- b8 Draai de maskerpakking vast zoals afgebeeld, zodat het masker goed afdicht
- b9 Pas op dat het neuskussen niet bekneld raakt, ga dan naar stap b10
- b10 Als het te strak zit, kunt u het geperforeerde deel van het kussen verwijderen
- b11 eindexamen:
 - b11.1 Schakel het frisse-luchtsysteem in op niveau 1
 - b11.2 Adem snel in
 - b11.3 Het masker moet tegen uw gezicht trekken terwijl u inademt
 - b11.4 Indien dit niet het geval is, is de afdichting van het masker niet correct
 - b11.5 Als de test succesvol was, kunt u met uw werk beginnen

swiss air-apparaat - uitleg op pagina III

- c1 Käynnistä laite virtakytkimellä. Paina kytkintä noin 2 sekunnin ajan.
- c2 Valitse ilmavirta painamalla lyhyesti virtakytkintä, jolloin saat äänimerkin (taso 1 = 1 äänimerkki, taso 2 = 2 äänimerkkiä jne.)
- c3 Sammuta laite painamalla virtakytkintä 2 sekunnin ajan
- c4 Irrota salpa varovasti suodattimen kannesta
- c5 Irrota suodattimen kansi
- c6 Vaihda esisuodatin ja hiukkassuodatin
- c7 Työnnä suodattimen kansi takaisin sisään
- c8, kunnes kuulet napsahduksen
- c9 Vedä akku salpaa varovasti vapauttaaksesi sen
- Vedä akku kokonaan ulos kotelosta
- c10 Lataa akku mukana toimitetulla laturilla
- c11 Sulje suodattimen kansi uudelleen.
- c12 Jos letku on vaihdettava, vedä pidike ulos kotelosta, vaihda letku ja aseta pidike takaisin.

swiss air control panel - Toelichting op pagina IV

- d1. swiss air control panel
 - Zorg ervoor dat de stekker volledig in het stopcontact zit. Als de regeleenheid weer is aangesloten, schakel deze dan eerst uit op de control panel en stel vervolgens de gewenste luchtstroom in.
 - Gebruik altijd de control panel om in- en uit te schakelen (indien aangesloten). Als u op de Aan-knop op het apparaat drukt terwijl de control panel is aangesloten, klinkt er een alarm.
 - Als de control panel tijdens het gebruik wordt losgekoppeld, schakelt het apparaat automatisch over naar niveau III.

• Als het deeltjesfilter verstopt is of er is geen deeltjesfilter geplaatst, geeft de control panel een fout weer en klinkt er een akoestisch signaal.

Batterij indicator

- d2. 100% - 75% - Alle vier de display-LED's lichten groen op
 - d3. 75% - 50% - Drie display-LED's lichten groen op
 - d4. 50% - 25% - Twee display-LED's branden groen
 - d5. 25% - 10% - Een display-LED brandt geel
 - d6. 10% - 0% - Een display-LED knippert rood
- ## Filterstatus
- d7. Nieuw / ongebruikt deeltjesfilter - Een indicator-LED licht groen op
 - d8. Weinig gebruikt partikelfilter (6) - Drie indicatieleds branden groen
 - d9. Sterk gebruikt deeltjesfilter (6) - Vijf indicatieleds branden groen
 - d10. Deeltjesfilter verstopt / niet correct geplaatst / niet geplaatst - vijf leds knipperen groen, vier leds knipperen rood

Verklaring van symbolen op pagina VI

- e1 Lees en begrijp de bedieningsinstructies
- e2 Gebruik geen scherpe voorwerpen om te openen
- e3 Kwetsbare inhoud
- e4 Leg met deze kant naar boven
- e5 Tegen vocht beschermen
- e6 certificatie-instelling
- e7 bevat lithiumionen
- e8 herbruikbaar materiaal
- e9 Aanbevolen opslag: -5 C ° tot +55 C °
- e10 Niet afvoeren als huishoudelijk afval, maar in overeenstemming met de nationale regelgeving voor gevaarlijk afval.

Conformiteitsverklaring

Zie het internetadres op de laatste pagina van deze handleiding.

Legale informatie

Dit document voldoet aan de vereisten van EU-verordening 2016/425 punt 1.4 van bijlage II.

Aangemelde instantie

Zie de laatste pagina van deze handleiding voor gedetailleerde informatie.

Indroduktion

En blæsefilterenhed forsyner en godkendt maske med filteret frisk luft. Når det bruges korrekt, er brugeren beskyttet mod støv og partikler i luften, de indånder.

Sikkerhedsinstruktioner

Læs denne betjeningsvejledning omhyggeligt, inden du bruger enheden. Forkert brug kan bringe liv og helbred i fare og ugyldiggøre alle garantier og erstatningskrav mod optrel.

Advarsler / beskyttelsesbegrænsninger og risici

Denne blæsefilterenhed (PAPR) beskytter ikke mod luftformede stoffer. Inden arbejdet påbegyndes, skal enheden samles og tændes. Du må kun sikkert komme ind i en farezone, efter du har tændt enheden. Hvis ventilatoren ikke fungerer korrekt, skal du straks forlade farezonen. Så snart batterialarmen (akustisk signal) er aktiveret, skal du straks forlade fareområdet og oplade eller udskifte batteriet. Så snart luftstrømsalarmen er aktiveret (akustisk signal), skal du straks forlade farezonen og udskifte filteret.

Beskyttelsesfaktoren kan blive reduceret, hvis blæsefilterenhed anvendes i miljøer med meget vind.

I miljøer med et meget højt niveau af partikelforurening kan der opstå et undertryk i masken ved indånding. Dette kan forringe den beskyttende effekt. I dette tilfælde må du ikke fjerne maskeomskifteren fra blæseren, før du er væk fra det farlige område. Når du fjerner masken, skal du tage alle nødvendige forholdsregler for at undgå indånding af støv eller forurenede materiale, der kan have opbobet sig på ydersiden af masken. Nedsænk aldrig blæseren eller batteriet i vand, da dette kan beskadige enheden. Undgå, at der kommer vand ind i enheden under rengøring. Brugte filtre kan ikke rengøres eller behandles igen. Forsøg på at rengøre filteret med trykluft eller vand kan beskadige filteret. Kortslut ikke batteriet. Dette kan forårsage alvorlig skade.

Blæsefilterenheden (PAPR) må ikke bruges:

- i brandfarlige eller potentielt eksplosive områder
- hvis iltindholdet i luften er for lavt (Europa: <17%, Australien: <19%), eller hvis toksinkoncentrationen er så høj, at der kræves en højere beskyttelsesklasse end TH3P (Europa og Australien)
- ved temperaturer under -5 °C eller over +55 °C
- i miljøer, hvor der er umiddelbar fare for sundhed og liv.

ADVARSEL

- Din arbejdsgiver (eller dig, hvis du ikke har en arbejdsgiver) er ansvarlig for at sikre, at denne ventilator er egnet til brugerens brug.
- optrel kan ikke forudsige, hvad der vil ske med denne ventilator i ethvert potentielt miljø. Materialer kan angribes kemisk, hvis de udsættes for det forkerte miljø og kan udvise overdreven korrosion eller andre former for skader. Indtrængning eller indtrængning af gasser, væsker eller partikler i materialerne kan være overdreven. Ekstreme temperaturer kan føre til termisk forringelse. Enhver af disse ting eller en kombination deraf kan skabe forhold, hvor denne optrel-ånderætsværn ikke kunne give tilstrækkelig beskyttelse og kunne være farlig.
- Inden du kommer ind i et farligt miljø med dette ånderætsværn, skal du udføre sikre videnskabelige tests for at afgøre, om miljøet kan gøre udstyret usikkert. Resultaterne af disse tests skal være velokumenterede. Kontakt en certificeret sikkerhedsprofessionel eller industriel hygiejniker. Brug IKKE denne enhed, hvis brugeren risikerer miljøforringelse af materialerne i enheden.
- Alle personer, der bruger dette optrel-ånderætsværn, skal informeres om dets begrænsninger. Vi kan ikke holdes ansvarlige for materiel skade, personskade eller død, hvor miljøfaktorer spiller en rolle.
- Brug ikke denne ventilator, hvis der er noget mellem masken og dit ansigt (f.eks. Fletning af hår, tørklæde, hovedbeklædning osv.). Denne tilstand forhindrer en god tætning og kan tillade forurenende stoffer at lække ind i hjelmen. Produktet kan bruges som skægbærer og kræver ikke en ansigtsjusteringstest.

- Brug ikke dette ånderætsværn i miljøer, hvor koncentrationen af forurenende stoffer er ukendt, eller hvor der er umiddelbar fare for liv eller sundhed (IDLH).

IDLH-atmosfærer defineres som:

- en. Dem, som bæreren ikke kunne trække vejret i kort tid.
- b. Dem, som bæreren ikke kunne undslippe uden hjælp fra en ventilator.
- c. Dem, der har en øjeblikkelig eller forsinket skadelig helbredspåvirkning.
- Brug ALDRIG denne ånderætsværn uden et optrel-partikelfilter.
- Brug ikke dette ånderætsværn, hvis de omgivende forhold kan føre ånderætsvejlen til at komme af glide.
- Dette ånderætsværn beskytter ikke mod gasser eller dampe. Det bruges kun til at beskytte mod partikelforurening.
- Gå straks tilbage til et ikke-forurenede område, hvis:
 - på. Du smager eller lugter urenheder, eller hvis dine øjne, næse eller hals bliver irriterede.
 - b. Ånderætsværn bliver svært.
 - c. Luften, du indånder, bliver ubehageligt varm.
 - d. Du føler dig kvalm eller svimmel.
 - e. Du bemærker et tab eller fald i luftstrømmen.
 - f. Masken bevæger sig, glider eller lækker.
 - G. Du er træt
- Dette ånderætsværn beskytter ikke udsatte områder af kroppen. Nogle forurenende stoffer kan absorberes direkte gennem huden, mens andre udsatte områder kan irritere.
- Dette ånderætsværn beskytter ikke mod skadelige lyde. Bær altid passende høreværn.
- Dette ånderætsværn giver ikke yderligere ilt. Brug ikke ånderætsværn i miljøer med mindre end 19 vol% ilt.
- Dette ånderætsværn må ikke bruges under vand, til røgning, til indendørs brandbekæmpelse, til sprængning af stråling eller i områder, hvor lang tid med høj varme eller ild kan røre ånderætsværn.
- optrel-ånderætsværn, tilbehør og relaterede apparater må ikke bruges i miljøer, der kan indeholde forurenende koncentrationer over det lavere eksplosionsniveau (LEL).
- Dette ånderætsværn reducerer indånding af forurenende stoffer, men forhindrer det ikke. Nogle følsomme mennesker kan opleve helbredsproblemer fra udsættelse for små mængder forurening. Denne ånderætsværn forhindrer ikke helbredsproblemer for disse mennesker.
- Hvis du bruger eller ændrer andre komponenter end dem, der er anført i denne manual eller dem, der er godkendt af optrel, er alle optrels garantier og ansvar ugyldige.
- Sensibiliserede personer kan blive udsat for koncentrationer, der er langt under de accepterede sundhedsværdier, f.eks B. OSHA tilladte eksponeringsgrænse (PEL), ACGIH grænseværdi (TLV) eller eksponeringsgrænseværdier, der anbefales af NIOSH (REL), reagerer stærkt på kemikalier. Brug IKKE denne ventilator, hvis du er blevet sensibiliseret fra tidligere eksponering eller mener, at du er følsom eller allergisk over for kemikalier (f.eks. Isocyanater, latex osv.), indtil du får godkendelse fra en læge.
- Læs og følg altid instruktionerne i sikkerhedsdatabladet for kemikalier i arbejdsområdet.
- Brug ikke produktet, hvis du allerede har en hudlidelse (såsom folliculitis eller villitigo), før du har fået godkendelse fra en læge.
- Dette ånderætsværn skal bæres og bruges i overensstemmelse med optrels instruktioner. Undlad at udelade nogen dele af ånderætsværn eller udelade noget obligatorisk trin i instruktionerne.
- Intet ånderætsværn kan yde fuldstændig beskyttelse mod alle forhold. Vær yderst forsigtig i en nødsituation.
- Brugere bør kun rengøre og servicere dette ånderætsværn i overensstemmelse med optrels instruktioner. Tilbehør, der ikke tilbydes af optrel, kan påvirke ydeevnen.
- Afbryd brugen, hvis der opstår hudirritation eller misfarvning.
- Dette produkt yder muligvis ikke tilstrækkelig beskyttelse, hvis det anvendes forkert, hvilket kan resultere i alvorlig personskade, alvorlig sygdom eller død.
- Kun til brug af uddannet, kvalificeret personale.
- Brug ikke dette ånderætsværn, hvis det er blevet udsat for et forurenende miljø, da forurenende stoffer vil samle sig inde i masken og kan blive

indåndet, når masken er tændt.

- Åndedrætsværn, der rutinemæssigt anvendes, skal kontrolleres før og efter hver brug.
 - Manglende overholdelse af alle advarsler kan resultere i alvorlig personskade, alvorlig sygdom eller død.
- Hvis du har spørgsmål om den specifikke anvendelse, anvendelse eller egnehed af swiss air-systemet, bedes du kontakte optrels kundeservice.
- Enheden kan bruges til op til 1 mm regn pr. minut, men anbefales ikke til brug ved kraftig regn.

Garanti og ansvar

Opretl reparerer eller udskifter produktet efter behov, hvis der opstår en defekt i materiale eller udførelse inden for 24 måneder (batteri 6 måneder) fra købsdatoen, forudsat at produktet er brugt i overensstemmelse med instruktionerne i brugermanualen. Garantien er ugyldig, hvis serienummeret er blevet ændret, fjernet eller gjort ulæseligt, eller hvis produktet med vilje er blevet beskadiget, misbrugt, åbnet eller ændret. Garantien og ansvaret udløber også i tilfælde af forkert brug, brug af ikke-originale reservedele eller utilstrækkelig vedligeholdelse. Garantien gælder kun reparation eller udskiftning af defekte dele. Under ingen omstændigheder hæfter optrel for generel fejl eller følgeskader.

Forventet levetid

swiss air har ingen udløbsdato. Produktet kan bruges, så længe der ikke er nogen synlig eller usynlig skade eller funktionsfejl. Det anbefales at rengøre masken med lunkent vand efter brug. Enheden kan kun repareres af producenten!

Anvendelsesområde

Åndedrætsværn er et blæsefiltersystem (PAPR) til beskyttelse mod støv og partikler. Dette system er TH3P-certificeret i henhold til den europæiske standard EN 12941 og TH3P-certificeret i henhold til den australske standard

AS / NZS 1716. Åndedrætsværn bruges til at understøtte vejtrækningsprocessen. Dette gør det lettere at trække vejret ind, og brugerne bliver mindre trætte end med et passivt filtreringssystem. Det elektroniske flowkontrollsystem overvåger blæseren og sikrer en konstant luftstrøm på mindst 100 L / min. Den effektive driftstid for åndedrætsværn med et fuldt opladet batteri afhænger af filtertilstand og miljøfaktorer (se tabel "Tekniske specifikationer").

Før idriftsættelse

- Fjern forsigtigt emballagen.
 - Oplad batteriet helt, inden du bruger det første gang.
- Inspektionstabel: Kontroller, om enheden svarer til leveringsomfanget og ikke er beskadiget. Hvis der findes skader, eller hvis en del mangler, skal du straks kontakte din optrel-forhandler. Brug aldrig et beskadiget eller ufuldstændigt åndedrætsværn. Se nærmere på følgende komponenter:

KOMPONENT	SØG
batteri	1. Brudt stik. 2. Løs batteridæksel eller beskadiget stik.
rør	1. Huller, snit eller slid. 2. Beskadiget spiral.
Bælte / skulderrem	1. Klip, hak, tårer eller sønderbrud. 2. Beskadiget spænde. 3. Løse dele.
maske	1. Beskadiget stof eller tætning. 2. Løse dele. 3. Beskadigede forbindelser

Installation

Før hver brug skal du sikre dig, at åndedrætsværn er i god stand, og fortsæt som følger:

1. Sørg for, at gnistfangeren såvel som hoved- og forfilteret er korrekt indsat, og at filterudløserhåndtaget sidder godt fast (dækslet skal klikke på plads, når det er lukket) (s. III / c8). Bemærk: Når det anvendes inden for det medicinske område, kan gnistbeskyttelsesgitteret og forfilteret udelades af hygiejniske grunde.
2. Kontroller luftslangen og luftpåslutningen for skader (huller, revner, snit

osv.). Tilslut masken til luftslangen ved at trykke røret på modstykket, indtil det klikker på plads.

3. Tænd åndedrætsværnet ved at trykke på tænd / sluk-knappen i ca. 2 sekunder (s. III / c1). Under tilslutningsfasen lyser alle lysdioder på kontrolpanelet (hvis tilsluttet) (4 lysdioder til batteriindikatorer og 10 lysdioder til filterniveauindikatoren) og en akustisk alarm (3 bip) lyder. Åndedrætsværn er derefter klar til brug (s. IV).

4. Derudover udfører åndedrætsværn en selvtest under tilslutningsfasen for at sikre, at enheden genererer en tilstrækkelig luftstrøm over 100 L / min. Når den røde filterdioder slukkes efter ca. 3 sekunders tilslutningsfase, opnås en luftstrøm på mindst 100 L / min. Ved hjælp af en indbygget flowmåler overvåger åndedrætsværnet konstant luftstrømmen under hele driften og holder den over 100 l / min.

5. Hvis der lyder en signaltone med 5 korte bip, skal du kontrollere indstillingen på kontrolpanelet: sluk for systemet på kontrolenheden, og tænd det derefter igen.

6. Hvis der ikke er tilsluttet et schweizisk luftkontrolpanel, kan luftmængden ændres ved kort tryk (mindre end et sekund) på hovedafbryderen. Hvert kort tryk ændrer luftindstillingsindstillingen fra Flow I til II; ændret fra II til III og fra III til I. Antallet af bip indikerer den aktuelle indstilling (niveau).

7. Som beskrevet ovenfor har åndedrætsværnet en synlig og akustisk alarm for lav batterikapacitet samt manglende, tilstoppede eller forkert indsatte filtre. I tilfælde af en alarm skal fareområdet straks forlades.

Sørg for, at alarmer med lav luftstrøm / tilstopning af filter fungerer ved at simulere lav luftstrøm som følger.

Når åndedrætsværn er tændt, skal du fjerne slangen fra masken og trykke hælen på din hånd på enden af slangen. Motoren accelererer derefter automatisk for at kompensere for den lave luftstrøm. Bliv ved med at trykke hælen på din hånd fast på enden af slangen for at forsegle den tæt. Efter et stykke tid udsender enheden en akustisk alarm, og den røde filter-LED (hvis kontrolpanelet er tilsluttet) lyser.

En alarm i tilfælde af et manglende filter udløses kun, så længe enheden ikke tiltrækkes.

8. For at stoppe alarmer skal du trykke på tænd / sluk-knappen i ca. 3 sekunder og tilslut masken til slangen igen.

9. Sørg for, at masken er ubeskadiget, tag den på, og spænd friskluftsystemet med bæreeenheden på ryggen.

10. Start friskluftsystemet, og sørg for, at luften cirkulerer i masken.

11. Sørg for, at masken er ubeskadiget, sæt den på, og spænd friskluftsystemet med bæreeenheden på ryggen.

12. Start friskluftsystemet, og sørg for, at luften cirkulerer i masken.

13. Ved arbejde med flyvende gnister eller stænk af sved skal masken og ansigtet beskyttes yderligere (f.eks. Med en clearmaxx til slibearbejde eller optrel-svejseshjelm til svejsning)

Beskadigede dele (slange, maske, enhed) skal udskiftes straks FØR idriftsættelse.

Under drift

Justering af bæreeenhedsstørrelse: Tag på bæreeenheden (s. I / a1-a11), og juster størrelsen, så blæserenheden sidder behageligt på dine skuldre.

Isætning af batteri: Batteriet skal sættes i den tilsvarende guide på højre side af friskluftssystemet. Skub batteriet fremad, indtil det klikker på plads med et hørbart klik (s. III / c11).

Fjernelse og opladning af batteriet: Træk udløsergrebet på batteriet tilbage, og skub batteriet langs styret helt ud af blæserenheden (s. III / c9). Tilslut derefter batteriet til opladeren (s. III / c10). Opladningsprocessen er angivet med den gule LED på opladeren. Når opladningen er afsluttet, lyser LED'en grønt, og vedvarende opladningsstilstand aktiveres. Sørg for, at spændingen i stikkontakten svarer til den spænding, der er angivet på opladeren.

ADVARSEL

- optrel lithium-ion-batterier må kun oplades med en optrel-oplader. Brug af andre opladere kan forårsage eksplosioner, som kan resultere i personskade eller død. Hvis der anvendes en anden oplader, skal den opfylde kravene i tabellen "Tekniske specifikationer".

- optrel-opladeren er kun beregnet til indendørs brug og må ikke udsættes for eksterne elementer. Oplad ikke batterier under 0 ° C eller

over 45 ° C. Oplad ikke batteriet i nærheden af brændbare materialer som træ, papir og møbler.

• Batteriet skal oplades et sikkert og sikkert sted. Oplad eller opbevar ikke batteriet i nærheden af en svejsemaskine.

• Udsæt aldrig lithiumioncellerne for vand og lad dem ikke blive våde. Utilisget kortvarig eksponering for vand på batteriet er acceptabelt, forudsat at lithiumioncellerne forbliver tørre.

• Batteriet må ikke skilles ad eller ændres. Batterierne indeholder sikkerheds- og beskyttelsesanordninger, der, hvis de er beskadigede, kan få batterierne til at generere varme, eksplodere eller antænde.

ADVARSEL

• Udsæt ikke batteriet for direkte sollys, brug eller opbevar det i nærheden af varmekilder eller elektriske buer.

• Mangelde overholdelse af disse advarsler kan resultere i alvorlig fysisk personskade, alvorlig sygdom eller død.

OPMÆRKSOMHED

• Vær opmærksom på temperaturanbefalingerne fra optrel til opladning og opbevaring. Opladning ved lavere eller højere temperaturer fører til en kapacitetsreduktion og reducerer batteriets levetid.

• Undgå at beskadige eller rive cellerne.

• Hvis batteriet er beskadiget, hævet, lækker elektrolyt eller bliver usædvanligt varmt under opladning, skal du straks afbryde brugen og opbevare batteriet i en brandsikker beholder, indtil det kan genbruges.

Efterlad ikke batteriet på opladeren i mere end 70 timer.

Visning af batteristatus: Se side IV (d1-d6)

Indstilling af luftstrøm: Blæseren har tre luftstrømningsniveauer: 100/115/130 L / min. For at ændre luftstrømningsniveauet skal du trykke på tænd / sluk-knappen og blade gennem de forskellige niveauer, indtil det ønskede niveau er nået (S. III / c2) eller bruge hjulet på det tilsluttede kontrol panel (S. IV / d1).

Udskift hovedfilter og forfilter: Hvis der udsendes en filteralarm (hørbar / visuel med kontrol panel tilsluttet), skal forfilteret udskiftes (s. III / c4-c8). Overvåg tiden mellem filteralarmen. Dette bliver kortere, hver gang forfilteret udskiftes. Hvis du har indtryk af, at skifteintervallerne bliver for korte, anbefaler vi at skifte hovedfilter og forfilter (s. III / c4-c8).

Alarmfunktioner

Filteralarm: Hvis filtertilstopningsalarmen er aktiveret, vil du høre et akustisk signal med et interval på 0,5 sek. (0,25 sek. Til, 0,25 sek. Fra), og lysdioderne lyser rødt, når kontrolpanelet er tilsluttet. Ved drift uden kontrolpanel skifter enheden til det næste lavere niveau, hvis niveau II eller III er indstillet for at opnå luftstrømmen. Følgende signaltoner kan derefter høres: 10x bip (advarselstøne om, at niveauet er ændret) og 2x bip (niveau II er indstillet) eller 1x bip (niveau I er indstillet). Hvis du vil skifte forfilter og hovedfilter, skal du trykke på tænd / sluk-knappen i 2 sekunder for at slukke for friskluftssystemet. Du kan nu ændre filtre.

Batterialarm: Hvis batterialarmen er aktiveret, vil du høre et akustisk signal med et interval på 3,0 sek (1,5 sek til, 1,5 sek fra), og lysdioderne lyser rødt, når kontrolpanelet er tilsluttet. Et akustisk signal udsendes hvert sekund, og enheden kan bruges i ca. 15 minutter.

Opbevaring

Friskluftssystemet og tilbehør skal opbevares på et tørt sted. Beskyt den mod sollys, høje temperaturer, kulbrinter og opløsningsmiddeldampe.

Vedligeholdelse

Kontroller friskluftssystemet jævnligt i henhold til denne driftsvejledning. Undersøg masken og slangen for huller, tårer eller andre skader, og sørg for, at delene er samlet korrekt. Brug ikke systemet, for alle slidte eller beskadigede dele er blevet udskiftet.

Anbefalet vedligeholdelsesplan	
måle	frekvens
Rengøring, desinfektion	Efter hver brug
Visuel inspektion	Før og efter hver brug
oplad batteriet	Efter hver brug
Udskift pakning slangetilslutning	I tilfælde af slid eller beskadigelse, men mindst en gang om året

Vedligeholdelse i henhold til DGUV-regel 112-190, afsnit 3.3. Vedligeholdelses-, reparations- og udsiktningsforanstaltninger eller lokale regler	Anbefales årligt
--	------------------

Årlig vedligeholdelse skal udføres af et specialfirma, der er kvalificeret af optrel (optrel ServicePartner).

Når udstyret opbevares, skal batteriet oplades hver 4. måned.

Rengøring og desinfektion

Rengør blæseren og luftslangen med en klud fugtet med sæbevand. Lad enheden tørre ved stuetemperatur. Brug ikke aggressive rengøringsmidler eller opløsningsmidler, ren alkohol eller rengøringsmidler, der indeholder slibemiddel. Masken kan vaskes. Vi anbefaler håndvask med husholdningsopvaskemiddel. Med andre vaskemetoder kan næseskum og klæbemiddel komme af halvmasken (brug om nødvendigt en vaskepose).

Fejlfinding

Ventilatoren tændes ikke

→ Sørg for, at batteriet er isat korrekt.

→ Sørg for, at batteriet er fuldt opladet.

→ Batteriets kortslutningssikring kan være tændt, tilslut batteriet kortvarigt til strømforsyningen, og prøv igen.
→ Regulatoren på kontrol panel er ikke indstillet til "Off" (hvis swiss air blev slukket direkte på enheden), indstil først regulatoren til "Off", og tænd den derefter igen (kun når den bruges sammen med kontrol panel).
Filteralarmen er aktiveret, selv om forfilteret og hovedfilteret er blevet udskiftet og er korrekt installeret

→ Intern swiss air-fejl

→ Send friskluftssystemet til nærmeste optrel-forhandler.

Batteriets levetid er for kort

→ Batteri defekt - udskift batteriet og bortskaf det defekte batteri som farligt affald.

→ Oplader defekt - udskift.

Tekniske detaljer (Med forbehold for tekniske ændringer.)

Nominal beskyttelsesfaktor	Europa: TH3P (EN12941) Australia: P3-vurdering
Blæser	Luftmængder: Niveau 1: mindst 100 l / min Niveau 2: mindst 115 l / min Niveau 3: mindst 130 l / min
materiale	PA 66 + GF
Ventilator	Kuglelejemotor af høj kvalitet
Sikring	Elektronisk sikkerhed
batteri pakke	Type: lithium-ion, genopladelig Spænding / kapacitet: 3,6 V / 6,5 Ah Opladningscyklusser: <500 Beskyttelseskrede: Ja, nulstilles ved at sætte det genopladelige batteri i stikkontakten. Opladningstemperatur <45 ° C Driftstid*: 6 op til 12 timer*. Opladningstid: ca. 6 timer Vægt: 150 g Farve: Sort * Driftstid afhængig af luftstrøm, ved stuetemperatur med et nyt filter
Opladerspecifikationer	Maks. 15 W, CE, UL 2725, ROHS og REACH-kompatibel
Specifikationer for opladerkabel	USB - C, maks. 3 m længde, UL 2725, ROHS og REACH-kompatibel
Støjniveau	Maks. 70 dB (A)
Advarselssignaler	Akustisk (kun enhed) og visuel alarm (kun med kontrolpanel) i tilfælde af lavt batteri, et blokeret eller manglende filter og lav luftstrøm. Filteralarm: interval 0,5 sek (0,25 sek til, 0,25 sek fra) Batterialarm: interval 3,0 sek (1,5 sek til, 1,5 sek fra)
filter	1 x type TH3P R SL til TH3P-system (Europa) / TH3P-system (Australia)

Luftslange	Længde: 180mm (elastisk op til 355mm uden Y-rør) Diameter: 21 mm (indvendigt) Vægt: 125 g (uden beskyttelsesafskærmning) Farve: Sort
Vægt	1200 g (inklusive filter, bælte og batteri)
Dimensioner	L x B x H: 250 x 170 x 50 mm
Drifts- og opbevaringstemperatur	-5 °C til +55 °C
Normer	EN 12941, EAC TP TC 019/2011, AS / NZS 1716
Bemyndiget organ	CE 1024 , UK Approved Body No 0843
Kompensation for temperatur og højde	Ja, med en tilsluttet control panel

Leveringsomfang / reservedele

Se side V.

control panel (valgfrit tilbehør)

Hvis du bruger den valgfri control panel, skal du være opmærksom på de yderligere oplysninger i denne vejledning.

swiss air bæreenhed - forklaring på side I.

- a1 Mål din omkreds for at indstille den rigtige størrelse (trin a2)
- a2 Indstil XS-M eller M-XL, så den passer til din størrelse
- a3 Sæt barnesengen på som vist på billedet
- a4 Luk bæltekrogen som vist
- a6 Juster størrelsen på bæreenheden i skulderområdet
- a7 Juster bredden på bæreenheden til din krop
- a8 Du kan bære enheden på ryggen i to højder; for justering, se trin a9 - a10
- a9 Løsn velcrolukningerne, og indstil den ønskede højde
- a10 Fastgør velcrobåndene igen med let tryk
- a11 Kontroller, at bæreenheden sidder korrekt og komfortabelt

swiss air maske - forklaring på side II

- b1 Sørg for, at luftslangen tilsluttes nedad
- b2 Løsn halsremmen med sidetappene
- b3 Monter masken på den ene side med Y-røret
- b4 Tag masken på med den ene side monteret
- b5 Stram halsremmen, indtil den hviler mod din hals
- b6 Klik på den anden side af masken
- b7 Træk i tapperne på hovedbeklædningen, indtil hovedbeklædningen er behagelig og sikker
- b8 Stram maskepækningen som vist, så masken forsegles ordentligt
- b9 Pas på ikke at klemme næsepuden, hvis den gør det, skal du gå til trin b10
- b10 Hvis den er for stram, kan du fjerne den perforerede del af puden
- afsluttende eksamen b11:
- b11.1 Tænd for friskluftssystemet på niveau 1
- b11.2 Tag en hurtig ånde
- b11.3 Masken skal trække mod dit ansigt, når du indånder
- b11.4 Hvis dette ikke er tilfældet, er forsejlingen af masken ikke korrekt
- b11.5 Hvis testen var vellykket, kan du starte dit arbejde

swiss air-enhed - forklaring på side III

- c1 Tænd enheden ved hjælp af tænd / sluk-kontakten. Tryk på kontakten i ca. 2 sekunder.
- c2 Vælg luftgennemstrømning ved kort at trykke på tænd / sluk-kontakten, du modtager et akustisk signal (niveau 1 = 1 bip, niveau 2 = 2 bip osv.)
- c3 Sluk enheden ved at trykke på tænd / sluk-knappen i 2 sekunder
- c4 Træk forsigtigt låsen fra filterdækslet for at løsne det
- c5 Fjern filterdækslet
- c6 Skift forfilter og partikelfilter
- c7 Skub filterdækslet ind igen
- c8 Indtil du hører et klik
- c9 Træk forsigtigt i låsen på batteriet for at frigøre det

Træk batteriet helt ud af huset

c10 Oplad batteriet med den medfølgende oplader

c11 Luk filterdækslet igen.

c12 Hvis det er nødvendigt at skifte slange, skal du trække klemmen ud af huset, udskifte slangen og sætte klemmen i igen.

swiss air control panel - Forklaring på side IV

d1. swiss air control panel

- Sørg for, at stikket er sat helt ind i stikkontakten. Når styreenheden tilsluttes igen, skal du først slukke for den ved control panel og derefter indstille den ønskede luftstrøm.

- Brug altid control panel til at tænde og slukke (hvis tilsluttet). Hvis du trykker på On-knappen på enheden, mens control panel er tilsluttet, lyder der en alarm.

- Hvis control panel frakobles under drift, skifter enheden automatisk til niveau III.

- Hvis partikelfilteret er tilstoppet, eller der ikke er indsat noget partikelfilter, viser control panel en fejl, og der lyder et akustisk signal.

Batteriindikator

d2. 100% - 75% - Alle fire display-lysdioder lyser grønt

d3. 75% - 50% - Tre display-LED'er lyser grønt

d4. 50% - 25% - To display-LED'er lyser grønt

d5. 25% - 10% - En display-LED lyser gult

d6. 10% - 0% - En display-LED blinker rødt

Filterstatus

d7. Nyt / ubrugt partikelfilter - En indikator-LED lyser grønt

d8. Lille anvendt partikelfilter (6) - Tre indikator-LED'er lyser grønt

d9. Stærkt anvendt partikelfilter (6) - Fem indikator-lysdioder lyser grønt

d10. Partikelfilter tilstoppet / ikke indsat korrekt / ikke indsat - fem lysdioder blinker grønt, fire lysdioder blinker rødt

Forklaring af symboler på side VI

e1 Læs og forstå driftsvejledningen

e2 Brug ikke skarpe genstande til at åbne

e3 Skøt indhold

Læg med denne side opad

e5 Beskyt mod fugt

e6-certificeringsorgan

e7 indeholder lithiumioner

e8 genanvendeligt materiale

e9 Anbefalet opbevaring: -5 °C til +55 °C

e10 Bortskaffes ikke som husholdningsaffald, men i overensstemmelse med de nationale regler for farligt affald.

Overensstemmelseserklæring

Se internetadressen på den sidste side i denne vejledning.

Juridisk information

Dette dokument overholder kravene i EU-forordning 2016/425 punkt 1.4 i bilag II.

Bemyndiget organ

Se den sidste side i denne manual for detaljerede oplysninger.

Introduksjon

En blåserfilterenhet forsyner en godkjent maske med filtrert frisk luft. Når det brukes riktig, er brukeren beskyttet mot støv og partikler i luften de puster inn.

Sikkerhetsinstruksjoner

Les denne bruksanvisningen nøye før du bruker enheten. Feil bruk kan sette liv og helse i fare og ugyldiggjøre alle garantikrav og ansvarskrav mot optrel.

Advarsler / beskyttelsesbegrensninger og risikoer

Denne blåserfilterenheten (PAPR) beskytter ikke mot gassformige stoffer. Før du starter arbeidet, må du montere enheten og slå den på. Du kan bare trykke komme inn i en farezone etter at du har slått på enheten. Hvis viften ikke fungerer, må du umiddelbart forlate faresonen. Så snart batterialarmen (akustisk signal) er aktivert, må du forlate fareområdet umiddelbart og lade eller skifte ut batteriet. Så snart luftstrømalarmen er aktivert (akustisk signal), forlater faresonen umiddelbart og bytter ut filteret.

Beskyttelsesfaktoren kan reduseres hvis enheten brukes i miljøer med sterk vind.

I miljøer med veldig høyt partikkelforurensning kan det oppstå undertrykk i masken ved innånding. Dette kan svekke beskyttelseeffekten. I dette tilfellet må du ikke fjerne maskebryteren fra viften før du er utenfor det farlige området. Når du fjerner masken, må du ta alle nødvendige forholdsregler for å unngå å puste inn støv eller forurenset materiale som kan ha samlet seg på utsiden av masken. Senk aldri viften eller batteriet i vann, da dette kan skade enheten. Unngå at vann kommer inn i enheten under rengjøring. Brukte filtre kan ikke rengjøres eller behandles på nytt. Forsøk på å rengjøre filteret med trykkluft eller vann kan skade filteret. Ikke kortslut batteriet. Dette kan forårsake alvorlig skade.

Vifterfilterenheten (PAPR) må ikke brukes:

- i brennbare eller potensielt eksplosive områder,
- hvis oksygeninnholdet i luften er for lavt (Europa: <17%, Australia: <19%) eller hvis giftkonsentrasjonen er så høy at det kreves en høyere beskyttelsesklasse enn TH3P (Europa og Australia),
- ved temperaturer under -5 ° C eller over +55 ° C,
- i miljøer der det er en umiddelbar fare for helse og liv.

ADVARSEL

- Din arbeidsgiver (eller du, hvis du ikke har en arbeidsgiver) er ansvarlig for at denne ventilatoren er egnet for brukerens bruk.
- optrel kan ikke forutsi hva som vil skje med denne ventilatoren i noe potensielt miljø. Materialer kan angripes kjemisk hvis de utsettes for feil miljø og kan utvise overdreven korrosjon eller andre former for skade. Inntrenging eller inntrenging av gasser, væsker eller partikler i materialene kan være overdreven. Ekstreme temperaturer kan føre til termisk forringelse. Noen av disse tingene, eller en kombinasjon av disse, kan skape forhold der denne optrel-respiratoren ikke kan gi tilstrekkelig beskyttelse og kan være farlig.
- Før du går inn i et farlig miljø med dette åndedrettsvernet, må du utføre sikre vitenskapelige tester for å avgjøre om miljøet kan gjøre utstyret usikkert. Resultatene av disse testene skal være godt dokumentert. Kontakt en sertifisert sikkerhetseksperter eller industrihygieniker. IKKE bruk denne enheten hvis brukeren vil være i fare for miljøforringelse av materialene i enheten.
- Alle personer som bruker dette optrel-pusteapparatet, må informeres om begrensningene. Vi kan ikke holdes ansvarlige for materielle skader, personskader eller dødsfall der miljøfaktorer spiller en rolle.

• Verwenden Sie dieses Beatmungsgerät nicht, wenn sich etwas zwischen der Maske und Ihrem Gesicht befindet (z. B. Haarzopf, Kopftuch, Kopfbedeckung usw.). Dieser Zustand verhindert eine gute Abdichtung und kann das Ausatmen von Verunreinigungen in den Helm ermöglichen. Das Produkt kann als Barträger verwendet werden und erfordert keinen Gesichtsanpassungstest.

• Verwenden Sie dieses Atemschutzgerät nicht in Umgebungen, in denen die Schadstoffkonzentration unbekannt oder unmittelbar lebens- oder gesundheitsgefährdend sind (IDLH).

IDLH-atmosfærer er definert som:

- a. De som brukeren ikke kunne puste på kort tid.
- b. De som brukeren ikke kunne unnsnippe uten hjelp av en ventilator.
- c. De som har umiddelbar eller forsinket helsepåvirkning.
- Bruk ALDRI dette åndedrettsvernet uten et optrel-partikkelfilter.
- Ikke bruk dette pusteapparatet hvis omgivelsesforholdene kan føre til at puste hjelmen løser eller sklir.
- Dette åndedrettsvernet beskytter ikke mot gasser eller damp. Det brukes bare for å beskytte mot partikkelforurensning.
- Gå tilbake til et ikke-forurenset område umiddelbart hvis:
 - på. Du smaker eller lukter urenheter, eller hvis øynene, nesen eller halsen blir irritert.
 - b. Puste blir vanskelig.
 - c. Luften du puster inn blir ubehagelig varm.
 - d. Du føler deg kvalm eller svimmel.
 - e. Du merker et tap eller redusert luftstrøm.
 - f. Masken beveger seg, glir eller lekket.

G. Du er sliten

- Dette åndedrettsvernet beskytter ikke utsatte områder av kroppen. Noen forurensninger kan absorberes direkte gjennom huden, mens andre utsatte områder kan irritere.
- Dette pusteapparatet beskytter ikke mot skadelige lyder. Bruk alltid egnet hørselsvern.
- Dette åndedrettsvernet gir ikke ekstra oksygen. Ikke bruk åndedrettsvern i miljøer med mindre enn 19 volumprosent oksygen.
- Dette åndedrettsvernet må ikke brukes under vann, til gass, for innendørs brannslukking, for sprengningsstråling eller i områder der lange perioder med høy varme eller flammer kan berøre respiratoren.
- optrel-pusteapparatet, tilbehør og relaterte enheter må ikke brukes i miljøer som kan inneholde forurensningskonsentrasjoner over det nedre eksplosjonsnivået (LEL).
- Dette åndedrettsvernet reduserer innånding av forurensninger, men forhindrer det ikke. Noen følsomme mennesker kan oppleve helseproblemer fra eksponering for små mengder forurensning. Dette åndedrettsvernet forhindrer ikke helseproblemer for disse menneskene.
- Hvis du bruker eller endrer andre komponenter enn de som er oppført i denne håndboken, eller de som er godkjent av optrel, vil alle garantier og erstatningsansvar for optrel være ugyldige.
- Sensibiliserte personer kan bli utsatt for konsentrasjoner som er langt under de aksepterte helseverdiene, for eksempel B. OSHA tillatt eksponeringsgrense (PEL), ACGIH grenseverdi (TLV) eller eksponeringsgrenseverdier anbefalt av NIOSH (REL), reagerer sterkt på kjemikalier. IKKE bruk denne ventilatoren hvis du har blitt sensibilisert fra tidligere eksponering eller tror du kan være sensitiv eller allergisk mot kjemikalier (f.eks. Isocyanater, latex osv.) Før du får godkjenning fra en lege.
- Les og følg alltid instruksjonene i sikkerhetsdatabladet for kjemikalier i arbeidsområdet.
- Ikke bruk produktet hvis du allerede har en hudtilstand (for eksempel folliculittus eller villiglo) for du har fått godkjenning fra en lege.
- Dette åndedrettsvernet må brukes og brukes i samsvar med optrels instruksjoner. Ikke la noen deler av åndedrettsvernet ut eller utelate noen obligatoriske trinn i instruksjonene.
- Ingen pusteapparatet kan gi fullstendig beskyttelse mot alle forhold. Vær ekstrem forsiktig i en nødsituasjon.
- Brukere skal kun rengjøre og utføre service på dette åndedrettsvernet i samsvar med optrels instruksjoner. Tilbehør som ikke tilbys av optrel kan påvirke ytelsen.
- Avbryt bruken hvis hudirritasjon eller misfarging oppstår.
- Dette produktet gir kanskje ikke tilstrekkelig beskyttelse hvis det brukes feil, noe som kan føre til alvorlig personskade, alvorlig sykdom eller død.
- Kun for bruk av opplært, kvalifisert personell.
- Ikke bruk dette åndedrettsvernet hvis det har blitt utsatt i et forurenset miljø, da forurensninger vil samle seg inne i masken og kan inhaleres når masken er på.
- Åndedrettsvern som brukes rutinemessig må kontrolleres før og etter

hver bruk.

• Unnlattelse av å følge alle advarsler kan føre til alvorlig personskade, alvorlig sykdom eller død.

Hvis du har spørsmål om den spesifikke applikasjonen, bruken eller egenheten til swiss air-systemet, kan du kontakte optriel kundeservice.

• Enheten kan brukes i opptil 1 mm regn per minutt, men det anbefales ikke å bruke enheten i kraftig regn.

Garanti og ansvar

Optriel vil reparere eller erstatte produktet etter behov hvis det oppstår en mangel på materiale eller utførelse innen 24 måneder (batteri 6 måneder) fra kjøpsdatoen, forutsatt at produktet har blitt brukt i samsvar med instruksjonene i brukerhåndboken. Garantien er ugyldig hvis serienummeret er endret, fjernet eller gjort uleselig, eller hvis produktet med vilje er skadet, misbrukt, åpnet eller endret. Garantien og ansvaret utløper også i tilfelle feil bruk, bruk av reservedeler som ikke er originale eller mangelfullt vedlikehold. Garantien gjelder bare reparasjon eller utskifting av defekte deler. Under ingen omstendigheter vil optriel være ansvarlig for generell svikt eller følgeskade.

Forventet liv

swiss air har ingen utløpsdato. Produktet kan brukes så lenge det ikke er noen synlig eller usynlig skade eller funksjonsfeil. Det anbefales å rengjøre masken med lunkenett vann etter bruk. Enheten kan bare repareres av produsenten!

Anvendelsesområde

Åndedrettsvernet er et blåsefiltersystem (PAPR) for å beskytte mot støv og partikler. Dette systemet er TH3P-sertifisert i henhold til den europeiske standarden EN 12941 og TH3P-sertifisert i henhold til den australske standarden

AS / NZS 1716. Åndedrettsvern brukes til å støtte pusteprosessen. Dette gjør det lettere å puste inn, og brukerne blir ikke slitne så fort i forhold til et passivt filtreringssystem. Det elektroniske strømningskontrollsystemet overvåker viften og sørger for en konstant luftstrøm på minst 100 L / min. Den effektive driftstiden til åndedrettsvernet med et fulladet batteri avhenger av filtertilstand og miljøfaktorer (se tabell "Tekniske spesifikasjoner").

Før igangkjøring

• Fjern emballasjen forsiktig.

• Lad batteriet helt opp før du bruker det for første gang.

Inspeksjonstabell: Kontroller om enheten samsvarer med leveringsomfanget og ikke er skadet. Kontakt din optriel-forhandler umiddelbart hvis det blir funnet skade eller hvis en del mangler. Bruk aldri et skadet eller ufullstendig åndedrettsvern. Ta en nærmere titt på følgende komponenter:

KOMPONENT	SØK
batteri	1. ødelagt kontakt. 2. Løs batterideksel eller skadet kontakt.
rør	1. Hull, kutt eller slitasje. 2. Skadet spiral.
Belte / skulderrem	1. Kutt, hakk, tårer eller sønderknuste. 2. Skadet spennes. 3. Løse deler.
maske	1. Skadet stoff eller tetning. 2. Løse deler. 3. Skadede forbindelser

Installasjon

Før hver bruk må du sørge for at åndedrettsvernet fungerer som det skal, og gjør følgende:

1. Forsikre deg om at gnistfangeren samt hoved- og forfilteret er satt riktig inn, og at filterutløserpakken er godt festet (dekslet må klikke på plass når det er lukket) (s. III / c8). Merk: Når det brukes i det medisinske området, kan gnistbeskyttelsesgitteret og forfilteret utelates av hygieniske årsaker.
2. Kontroller luftslangen og lufttilkoblingen for skader (hull, sprekker, kutt osv.). Koble masken til luftslangen ved å trykke røret på motstykket til det klikker på plass.

3. Slå på åndedrettsvernet ved å trykke på På / Av-knappen i ca. 2 sekunder (s. III / c1). Under innkoblingsfasen lyser alle lysdioder på kontrollpanelet (hvis tilkoblet) (4 lysdioder for batteriindikatoren og 10 lysdioder for filternivåindikatoren) og det høres en akustisk alarm (3 pip). Åndedrettsvernet er da klart til bruk (s. IV).

4. I tillegg utfører åndedrettsvernet en selvtest under innkoblingsfasen for å sikre at enheten genererer en tilstrekkelig luftstrøm over 100 L / min. Når den røde filter-LED-en slukker etter ca. 3 sekunders innkoblingsfase, oppnås en luftstrøm på minst 100 L / min. Ved hjelp av en innebygd strømningsmåler overvåker åndedrettsvernet konstant luftstrømmen gjennom hele driften og holder den over 100 l / min.

5. Hvis det høres en signaltone med 5 korte pip, vennligst sjekk innstillingen på kontrollpanelet: slå av systemet på kontrollenheten og slå det på igjen.

6. Hvis det ikke er koblet til noe sveitsisk luftkontrollpanel, kan luftvolumet endres ved å trykke (mindre enn et sekund) kort på hovedbryteren. Hvert kort trykk endrer luftvoluminnstillingen fra Flow I til II; endret fra II til III og fra III til I. Antall pip indikerer gjeldende innstilling (nivå).

7. Som beskrevet ovenfor har åndedrettsvernet en synlig og akustisk alarm for lav batterikapasitet samt manglende, tette eller feil innsatte filtre. Ved en alarm må fareområdet forlates umiddelbart.

Forsikre deg om at alarmen for tilstopping av lav luftstrøm / filter fungerer ved å simulere lav luftstrøm som følger.

Når åndedrettsvernet er slått på, fjern slangen fra masken og trykk håndflaten på enden av slangen. Motoren akselererer deretter automatisk for å kompensere for den lave luftstrømmen. Fortsett å trykke hælen på hånden godt på enden av slangen for å tette den tett. Etter en stund avgir enheten en akustisk alarm, og den røde filterdioden (hvis kontrollpanelet er tilkoblet) lyser.

En alarm i tilfelle manglende filter utløses bare så lenge enheten ikke tiltrekkes.

8. For å stoppe alarmen, trykk på på / av-knappen i omtrent 3 sekunder og koble masken til slangen igjen.

9. Forsikre deg om at masken er uskadet, ta den på og fest friskluftsystemet med bæreeheten på ryggen.

10. Start friskluftsystemet og sørg for at luften sirkulerer i masken.

11. Forsikre deg om at masken er uskadet, ta den på og fest friskluftsystemet med bæreeheten på ryggen.

12. Start friskluftsystemet og sørg for at luften sirkulerer i masken.

13. Når du arbeider med svingende gnisler eller sprut av svette, må masken og ansiktet beskyttes i tillegg (f.eks. med en clearmaxx for sliping eller sveisehjelm for sveisearbeid)
Skadede deler (slange, maske, enhet) må skiftes ut umiddelbart FØR igangsetting.

Under drift

Justere størrelsen på bæreeheten: Sett bæreeheten på (s. I / a1-a11) og juster størrelsen slik at vifteenheten sitter komfortabelt på skuldrene. Sette inn batteriet: Batteriet må settes inn i den tilsvarende føringen på høyre side av friskluftsystemet. Skyv batteriet fremover til det klikker på plass med et hørbart klikk (s. III / c11).

Fjerne og lade batteriet: Trekk utløserpakken på batteriet og skyv batteriet langs føreren helt ut av vifteenheten (s. III / c9). Koble deretter batteriet til laderen (s. III / c10). Ladeprosessen indikeres av den gule lysdioden på laderen. Når ladeprosessen er fullført, lyser LED-lampen grønt og vedlikeholdsmodus aktiveres. Forsikre deg om at spenningen i stikkkontakten samsvarer med spenningen som er angitt på laderen.

ADVARSEL • optriel litium-ion-batterier kan bare lades med en optriel-lader. Bruk av andre ladere kan forårsake eksplosjoner, som kan føre til personskade eller død. Hvis en annen lader brukes, må den oppfylle kravene i tabellen "Tekniske spesifikasjoner".

• optriel-laderen er kun beregnet for innendørs bruk og må ikke utsettes for eksterne elementer. Ikke lad batteriet under 0 ° C eller over 45 ° C. Lad ikke batteriet i nærheten av brennbare materialer som tre, papir og møbler.

• Batteriet må lades på et trygt og trygt sted. Ikke lad eller oppbevar batteriet i nærheten av en sveisemaskin.

- Utsett aldri litiumioncellene for vann og ikke la dem bli våte. Utilsiktet kortvarig eksponering for vann på batteriet er akseptabelt, forutsatt at litiumioncellene forblir tørre.

- Ikke demonter eller modifier batteriet. Batteriene inneholder sikkerhets- og beskyttelsesanordninger som, hvis de er skadet, kan føre til at batteriene genererer varme, eksploderer eller antennes.

ADVARSEL

- Ikke utsett batteriet for direkte sollys, bruk eller oppbevar det i nærheten av varmekilder eller elektriske buer.

- Unnlattelse av å følge disse advarslene kan føre til alvorlig fysisk skade, alvorlig sykdom eller død.

MERK FØLGENDE

- Vær oppmerksom på temperaturanbefalingene fra optræl for lading og lagring. Lading ved lavere eller høyere temperaturer fører til redusert kapasitet og reduserer batteriets levetid.

- Unngå å skade eller rive cellene.

- Hvis batteriet er skadet, hovent, lekker elektrolytt, eller blir uvanlig varmt under lading, må du avbryte bruken om en gang og oppbevare batteriet i en brannsikker beholder til det kan resirkuleres.

Ikke la batteriet være på laderen i mer enn 70 timer.

Visning av batteristatus: Se side IV (d1-d6)

Stille inn luftstrøm: Viften har tre luftstrømnivåer: 100/115/130 L / min. For å endre luftstrømmenivået, trykk på På / Av-knappen og bla gjennom de forskjellige nivåene til ønsket nivå er nådd (S. III / c2) eller bruk hjulet på den tilkoblede control panelA (S. IV / d1).

Bytt ut hovedfilter og forfilter: Hvis det gis en filteralarm (hørbar / visuelt med control panel tilkoblet), må forfilteret byttes ut (s. III / c4-c8). Vennligst overvåk tiden mellom filteralarmer. Dette blir kortere hver gang forfilteret byttes ut. Hvis du har inntrykk av at endringsintervallene blir for korte, anbefaler vi å bytte hovedfilter og forfilter (s. III / c4-c8).

Alarmfunksjoner

Filteralarm: Hvis filtertilstoppingsalarmen er aktivert, vil du høre et akustisk signal med intervallet 0,5s (0,25s på, 0,25s av), og lysdiodene lyser rødt når kontrollpanelet er tilkoblet. Når du opererer uten et kontrollpanel, bytter enheten til neste lavere nivå hvis nivå II eller III er innstilt for å oppnå luftstrømmen. Følgende signaltoner kan deretter høres: 10x pip (varseltone om at nivået er endret) og 2x pip (nivå II er satt) eller 1x pip (nivå I er satt). Hvis du vil bytte forfilter og hovedfilter, trykker du på På / Av-knappen i 2 sekunder for å slå av friskluftsystemet. Du kan nå endre filterne.

Batterialarm: Hvis batterialarmen er aktivert, vil du høre et akustisk signal med intervall på 3,0 sek (1,5 sek på, 1,5 sek av), og lysdiodene lyser rødt når kontrollpanelet er tilkoblet. Et akustisk signal sendes ut hvert sekund, og enheten kan brukes i ca. 15 minutter.

Oppbevaring

Friskluftsystemet og tilbehør må oppbevares på et tørt sted. Beskytt den mot sollys, høye temperaturer, hydrokarboner og løsemidler.

Vedlikehold

Kontroller friskluftsystemet regelmessig i henhold til denne bruksanvisningen. Sjekk masken og slangen for hull, rifter eller andre skader, og sørg for at delene er riktig montert. Ikke bruk systemet før alle slitte eller ødelagte deler er byttet ut.

Anbefalt vedlikeholdsplan	
måle	Frekvens
Rengjøring, desinfisering	Etter hver bruk
Visuell inspeksjon	Før og etter hver bruk
lade batteriet	Etter hver bruk
Skift ut slangetilkoblingstettingen	Ved slitasje eller skade, men minst en gang i året
Vedlikehold i henhold til DGUV-regel 112-190, avsnitt 3.3. Vedlikehold, reparasjon og erstatningstiltak eller lokale forskrifter	Anbefales årlig

Årlig vedlikehold må utføres av et spesialfirma kvalifisert av optræl (optræl ServicePartner). Ved oppbevaring av utstyr bør batteriet lades hver 4. måned.

Rengjøring og desinfisering

Rengjør viften og luftslangen med en klut fuktet med såpevann. La enheten tørke ved romtemperatur. Ikke bruk aggressive rengjøringsmidler eller løsemidler, ren alkohol eller rengjøringsmidler som inneholder slipemidler. Masken kan vaskes. Vi anbefaler håndvask med husholdningsvaskemiddel. Med andre vaskemetoder kan neseskum og lim komme av halvmasken (bruk en vaskepose om nødvendig).

Feilsøking

Viften slås ikke på

→ Forsikre deg om at batteriet er satt inn riktig.

→ Forsikre deg om at batteriet er fulladet.

→ Batteriets kortslutningssikring kan være slått på, koble batteriet kort til strømforsyningen og prøv igjen.

→ Regulatoren på control panel er ikke satt på "Av" (hvis swiss air ble slått av direkte på apparatet), sett først regulatoren på "Av" og slå den deretter på igjen (kun ved bruk med control panel).

Filteralarmer aktiveres, selv om forfilteret og hovedfilteret er byttet ut og er riktig installert

→ Intern swiss air-feil

→ Send friskluftsystemet til nærmeste optræl-forhandler.

Batteriets levetid er for kort

→ Batteri defekt - bytt ut batteriet og kast det defekte batteriet som farlig avfall.

→ Laderen er defekt - skift ut.

Tekniske detaljer (Med forbehold om tekniske endringer.)

Nominell beskyttelsesfaktor	Europa: TH3P (EN12941) Australia: P3-vurdering
Vifte	Luftmengder: Nivå 1: minst 100 l / min Nivå 2: minst 115 l / min Nivå 3: minst 130 l / min
materiale	PA 66 + GF
Fan	Kulelagervifte motor av høy kvalitet
Lunte	Elektronisk sikkerhet
batteri pakke	Type: litiumion, oppladbar Spenning / kapasitet: 3,6 V / 6,5 Ah Ladesykluser: <500 Beskyttelsesekret: Ja, tilbakestilles ved å plukke inn det oppladbare batteriet. Ladetemperatur <45 ° C Driftstid: 6 til 12 timer*. Ladetid: ca. 6 timer Vekt: 150 g Farge svart * Driftstid avhengig av luftmengde, ved romtemperatur og med nytt filter
Laderspesifikasjoner	Maks. 15W, CE, UL 2725, ROHS og REACH-kompatibel
Ladekabelspesifikasjoner	USB - C, maks. 3 m lengde, UL 2725, ROHS og REACH-kompatibel
Støynivå	Maks. 70 dB (A)
Advarselssignaler	Akustisk (bare enhet) og visuelt alarm (bare med kontrollpanel) i tilfelle lite batteri, et blokkert eller manglende filter og lav luftstrøm. Filteralarm: intervall 0,5 sek (0,25 sek på, 0,25 sek av) Batterialarm: intervall 3,0 sek (1,5 sek på, 1,5 sek av)
filter	1 x type TH3P R SL for TH3P-system (Europa) / TH3P-system (Australia)

Luftslange	Lengde: 180mm (elastisk opptil 355mm uten Y-rør) Diameter: 21 mm (innvendig) Vekt: 125 g (uten beskyttelsesdeksel) Farge svart
Vekt	1200 g (inkludert filter, belte og batteri)
Dimensjoner	L x B x H: 250 x 170 x 50 mm
Drifts- og lagringstemperatur	-5 ° C til + 55 ° C
Normer	EN 12941, EAC TP TC 019/2011, AS / NZS 1716
Varslet organ	CE 1024 , UK Approved Body No 0843
Temperatur- og høydekompensasjon	Ja, hvis control panel er koblet til

Leveringsomfang / reservedeler

Se side V.

control panel (valgfrritt tilbehør)

Hvis du bruker valgfrritt control panel, vær oppmerksom på tilleggsinformasjonen i denne håndboken.

swiss air bæreenhet - forklaring på side I.

- a1 Mål omkretsen din for å stille inn riktig størrelse (trinn a2)
- a2 Still XS-M eller M-XL for å matche din størrelse
- a3 Sett barnesengen på som vist på bildet
- a4 Lukk beltekroken som vist
- a6 Juster størrelsen på bæreenheten i skulderområdet
- a7 Juster bredden på bæreenheten til kroppen din
- a8 Du kan ha enheten på ryggen i to høyder; for trinjustering, se trinn a9 - a10
- a9 Løsne borrelåsfesterne og still inn ønsket høyde
- a10 Fest borrelåsbåndene igjen med lett trykk
- a11 Kontroller at bæreenheten sitter riktig og komfortabelt

swiss air maske - forklaring på side II

- b1 Forsikre deg om at luftslangeforbindelsen peker nedover
- b2 Løsne nakkestropen med sidetappene
- b3 Monter masken på den ene siden med Y-røret
- b4 Ta på masken med den ene siden montert
- b5 Stram nakkestropen til den hviler mot nakken
- b6 Klikk på den andre siden av masken
- b7 Trekk i tappene på hodeplagget til hodeplagget er behagelig og sikkert
- b8 Trekk til maskepakningen som vist slik at masken forsegles ordentlig
- b9 Vær forsiktig så du ikke klemmer neseputen, hvis den gjør det, går du til trinn b10
- b10 Hvis den er for stram, kan du fjerne den perforerte delen av puten
- b11 avsluttende eksamen:
 - b11.1 Slå på friskluftsystemet på nivå 1
 - b11.2 Pust raskt
 - b11.3 Masken skal trekke mot ansiktet når du inhalerer
 - b11.4 Hvis dette ikke er tilfelle, er ikke forseglingen av masken riktig
 - b11.5 Hvis testen var vellykket, kan du starte arbeidet

swiss air-enhet - forklaring på side III

- c1 Slå på enheten ved å bruke på / av-bryteren. Trykk på bryteren i ca. 2 sekunder.
- c2 Velg luftstrøm ved å trykke kort på på / av-bryteren, du vil motta et akustisk signal (nivå 1 = 1 pip, nivå 2 = 2 pip osv.)
- c3 Slå av enheten ved å trykke på på / av-bryteren i to sekunder
- c4 Trekk forsiktig i låsen fra filterdekslet for å løsne det
- c5 Fjern filterdekslet
- c6 Bytt forfilter og partikkelfilter
- c7 Skyv filterdekslet inn igjen
- c8 Inntil du hører et klikk
- c9 Trekk forsiktig i låsen på batteriet for å løsne det

Trekk batteriet helt ut av huset

c10 Lad batteriet med den medfølgende laderen

c11 Lukk filterdekslet igjen.

c12 Hvis det er nødvendig å skifte slange, trekker du klipsen ut av huset, setter på slangen og setter den inn igjen.

swiss air control panel - Forklaring på side IV

d1. swiss air control panel

- Forsikre deg om at støpselet er satt helt inn i kontakten. Når kontrollenheten er koblet til igjen, må du først slå den av med control panel og deretter stille inn ønsket luftstrøm.
- Bruk alltid control panel til å slå på og av (hvis tilkoblet). Hvis du trykker på På-knappen på enheten mens control panel er tilkoblet, vil det høres en alarm.
- Hvis control panel kobles fra under drift, bytter enheten automatisk til nivå III.
- Hvis partikkelfilteret er tett eller det ikke er satt inn noe partikkelfilter, viser control panel en feil og et lydsignal høres.

Batteriidikator

d2. 100% - 75% - Alle fire LED-lampene på skjermen lyser grønt

d3. 75% - 50% - Tre display-lysdioder lyser grønt

d4. 50% - 25% - To display-lysdioder lyser grønt

d5. 25% - 10% - En display-LED lyser gult

d6. 10% - 0% - En display-LED blinker rødt

Filterstatus

d7. Nytt / ubrukt partikkelfilter - En indikator-LED lyser grønt

d8. Lite brukt partikkelfilter (6) - Tre indikatorlysdioder lyser grønt

d9. Sterkt brukt partikkelfilter (6) - Fem indikatorlysdioder lyser grønt

d10. Partikkelfilter tett / ikke satt inn riktig / ikke satt inn - fem lysdioder blinker grønt, fire lysdioder blinker rødt

Forklaring av symboler på side VI

e1 Les og forstå bruksanvisningen

e2 Ikke bruk skarpe gjenstander for å åpne

e3 Skjørt innhold

Legg 4 med denne siden opp

e5 Beskytt mot fuktighet

e6 sertifiseringsorgan

e7 inneholder litiumioner

e8 gjenbrukbart materiale

e9 Anbefalt lagring: -5 ° C til +55 ° C

e10 Kast ikke som husholdningsavfall, men i samsvar med nasjonale forskrifter for farlig avfall.

Samsvarserklæring

Se Internett-adressen på den siste siden i denne håndboken.

Juridisk informasjon

Dette dokumentet oppfyller kravene i EU-forskrift 2016/425 punkt 1.4 i vedlegg II.

Varslet organ

Se siste side i denne håndboken for detaljert informasjon.

Wprowadzenie

Zestaw wentylująco-filtrujący dostarcza przefiltrowane, świeże powietrze do maski, zatwardzonej do użytku. Przy właściwym stosowaniu, użytkownik jest chroniony przed pyłem i cząstkami stałymi w powietrzu.

Instrukcja bezpieczeństwa

Przed użyciem aparatu oddechowego, proszę szczegółowo przeczytać niniejszą instrukcję. Błędne użytkowanie może być groźne dla życia lub zdrowia, a wszelkie roszczenia gwarancyjne oraz z tytułu odpowiedzialności prawnej przeciwko firmie Optel mogą zostać unieważnione.

Ostrzeżenia / ograniczenia ochronne i zagrożenia

Zestaw wentylująco-filtrujący (PAPR) nie chroni przed substancjami gazowymi. Przed rozpoczęciem pracy należy zamontować i włączyć aparat oddechowy. Do strefy zagrożonej można wejść dopiero po uprzednim włączeniu urządzenia. W przypadku awarii jednostki wentylującej należy natychmiast opuścić strefę zagrożoną.

Kiedy aktywuje się alarm baterii (akustyczny sygnał) należy niezwłocznie opuścić zagrożony obszar i naładować lub wymienić baterię.

Kiedy aktywuje się alarm przepływu powietrza (akustyczny sygnał) należy natychmiast opuścić strefę zagrożoną i wymienić filtr.

Współczynnik ochrony może ulec zmniejszeniu, jeśli zespół wentylująco-filtrujący jest używany w warunkach silnego wiatru.

W środowiskach z bardzo wysokim zanieczyszczeniem cząstkami stałymi, w masce może powstać podciśnienie w czasie oddychania. To może naruszyć działanie ochronne. W tym przypadku nie należy odłączać maski od filtra aż do momentu opuszczenia zagrożonego obszaru. Podczas zdejmowania maski należy przestrzegać wszystkich środków ostrożności, aby uniknąć wdychania pyłu lub zanieczyszczeń, które mogły się zebrać na zewnętrznych obrzeżach maski. Nigdy nie wolno zanużać jednostki wentylacyjnej lub baterii w wodzie, ponieważ to może uszkodzić aparat. Należy unikać przedostawania się wody do urządzenia podczas jego czyszczenia. Zużyte filtry nie mogą być czyszczone i użyte ponownie. Próby czyszczenia filtra wodą lub sprężonym powietrzem, mogą go uszkodzić. Nie należy zakładać baterii w sposób, mogący powodować krótkie spięcie, co mogłoby prowadzić do poważnych uszkodzeń.

Zestaw wentylująco-filtrujący (PAPR) nie może być używany na obszarach palnych i zagrożonych eksplozją – kiedy zawartość tlenu w powietrzu jest zbyt niska (Europa: <17%, Australia: <19%) lub kiedy skoncentrowanie toksyn jest tak wysokie, że wymaga wyższej klasy ochronnej niż TH3P (Europa i Australia) – przy temperaturach poniżej -5 °C lub powyżej +55 °C, - oraz w środowiskach gdzie występuje bezpośrednie zagrożenie dla życia lub zdrowia.

Ostrzeżenia

- Pracodawca (lub użytkownik nie mający pracodawcy) jest odpowiedzialny za to, aby aparat oddechowy nadawał się do użycia.
- Optrel nie może przewidzieć, co może się stać z aparatem w każdym potencjalnym środowisku. Materiały urządzenia mogą zostać zaatakowane chemicznie, jeśli będą używane w nieodpowiednim środowisku, i wykazać nadmierną korozję lub inne formy uszkodzeń. Wniknięcie lub przeniknięcie do tych materiałów gazów, cieczy lub cząstek może być nadmierny. Ekstremalne temperatury mogą prowadzić do termicznych uszkodzeń. Każda z tych rzeczy, lub ich kombinacja może stworzyć warunki, w których ten aparat oddechowy nie będzie wystarczająco zabezpieczał dróg oddechowych i może być niebezpieczny
- Przed wejściem z aparatem oddechowym do zagrożonej strefy, należy przeprowadzić bezpieczne testy naukowe aby stwierdzić, czy dane środowisko mogłoby doprowadzić do tego, że wyposażenie nie będzie bezpieczne. Wyniki tych testów powinny być dobrze udokumentowane. Należy się zwrócić do ekspertów w zakresie bezpieczeństwa lub higieny przemysłowej. NIE WOLNO używać tego aparatu oddechowego, jeśli użytkownik mógłby być w jakikolwiek sposób zagrożony poprzez uzależnione od środowiska uszkodzenia materiałów w tym urządzeniu
- Wszystkie osoby korzystające z aparatu oddechowego Optrel muszą zostać poinformowane o jego ograniczeniach. Producent nie bierze odpowiedzialności za szkody materialne, uszczerbki na zdrowiu lub wypadki śmiertelne, na które wpływ miałyby czynniki środowiska pracy.
- Nie należy używać aparatu oddechowego, jeśli cokolwiek znajduje się pomiędzy maską a twarzą (np. kłębek włosów, chusta na głowę, nakrycie głowy etc.) To uniemożliwiłoby dobrą szczelność i mogłoby umożliwić przedostawanie się zanieczyszczeń do kasku. Produkt może być noszony z brodą i nie wymaga (testu szczelności) dopasowania twarzy.
- Nie należy używać aparatu oddechowego w środowisku pracy, w którym

natężenie materiałów szkodliwych jest nieznane, lub zagraża ono bezpośrednio życiu lub zdrowiu (IDLH -Immediately dangerous to life or health). Strefy IDLH są definiowane jako:

- Takie, w których użytkownik przez krótki czas nie mógł oddychać.
- Takie, których użytkownik nie mógłby opuścić bez pomocy aparatu oddechowego
- Takie, które mają bezpośredni lub opóźniony negatywny skutek na zdrowie.
 - NIGDY nie należy używać tego aparatu oddechowego bez filtra cząsteczkowego
 - Nie należy używać aparatu oddechowego, kiedy warunki otoczenia mogłyby doprowadzić do poluzowania lub przesunięcia się kasku ochronnego
 - Ten aparat oddechowy nie chroni przed gazami i oparami. Służy do ochrony przed zanieczyszczeniem cząstkami stałymi.
 - Należy opuścić zanieczyszczoną strefę kiedy:
 - Wyczuwalny jest smak lub zapach zanieczyszczenia lub w wypadku podrażnienia oczu, nosa lub gardła
 - Oddychanie sprawia trudność
 - Powietrze staje się nieprzyjemnie ciepłe
 - Występują nudności lub zawroty głowy
 - Zauważalny jest całkowity lub częściowy zanik strumienia powietrza
 - Maska porusza się, ześlizguje lub przykleja
 - W wyniku zmęczenia.
 - Maska ochronna nie chroni wyeksponowanych częściami ciała. Niektóre zanieczyszczenia mogą przeniknąć bezpośrednio przez odsłoniętą skórę, podczas gdy inne odsłonięte obszary mogą zostać podrażnione
 - Aparat oddechowy nie chroni przed szkodliwym hałasem. Zawsze należy nosić odpowiednią ochronę słuchu.
 - Aparat oddechowy nie dostarcza dodatkowego tlenu. Nie należy go stosować w środowiskach z zawartością tlenu mniejszą niż 19%
 - Aparat oddechowy nie może być używany pod wodą, do odmywania, gaszenia pożarów wewnątrz, do strzelania wiązkami promieniowania lub na obszarach, w których długotrwałe wysokie temperatury lub płomienie, mogłyby uszkodzić aparat
 - Aparaty oddechowe, należące do nich akcesoria i inne aparaty Optrel nie mogą być stosowane w środowiskach, w których natężenie/skoncentrowanie materiałów szkodliwych znajduje się powyżej dolnego poziomu granicy wybuchowości (UEG)
 - Aparat oddechowy ogranicza wdychanie zanieczyszczeń, ale im nie zapobiega. U niektórych wrażliwych osób mogą wystąpić problemy zdrowotne, jeśli zostaną narażone na choćby minimalne ilości zanieczyszczeń.
 - Aparat oddechowy nie zapobiega problemom zdrowotnym tych osób
 - Jeśli zostaną użyte komponenty inne niż wymienione w tym podręczniku, lub dopuszczone przez Optrel albo zostaną one zmodyfikowane, wszelkie roszczenia gwarancyjne oraz z tytułu odpowiedzialności tracą ważność
 - Przy natężeniach leżących dużo niżej akceptowanych dla zdrowia normach jak np OSHA-Dopuszczalny limit ekspozycji (PEL) Wartość graniczna według ACGIH (TLV), lub proponowanych przez NIOSH wartościach granicznych ekspozycji (REL), wrażliwe osoby mogą mocno reagować na chemikalia. NIE NALEŻY używać aparatu oddechowego, jeśli użytkownik został uczulony wskutek wcześniejszej ekspozycji lub istnieje podejrzenie, że jest wrażliwy na chemikalia (np. izocyjanki, lateks etc), dopóki nie otrzyma zezwolenia lekarskiego.
 - Należy przeczytać i zawsze stosować się do poleceń w karcie charakterystyki dla chemikaliów znajdujących się w miejscu pracy.
 - Nie należy używać tego produktu w przypadku chorób skóry (np. Zapalenie mieszków włosowych lub bielactwo), przed uzyskaniem zezwolenia lekarskiego.
 - Maska ochronna powinna być noszona i stosowana zgodnie z instrukcjami firmy Optrel. Nie wolno pominąć żadnego elementu maski oraz żadnego obowiązkowego punktu instrukcji.
 - Żaden aparat ochronny nie może stanowić pełnej ochrony przed wszystkimi warunkami. We wszystkich przypadkach należy postępować nader ostrożnie.
 - Użytkownikom wolno czyścić i konserwować aparat oddechowy tylko zgodnie z zaleceniami producenta. Akcesoria inne niż oferowane przez Optrel, mogą wpłynąć na wydajność urządzenia.
 - Należy przerwać używanie, jeśli wystąpią podrażnienia skóry lub jej przebarwienia.
 - Przy nieodpowiednim/nieumiejętnym użytkowaniu, produkt może nie stanowić odpowiedniej ochrony, co może prowadzić do ciężkich obrażeń ciała, chorób lub śmierci.
 - Tylko do użycia przez wyszkolony i wykwalifikowany personel.
 - Nie wolno używać tego aparatu oddechowego, jeśli został on wystawiony na zanieczyszczone środowisko, jako że cząsteczki brudu mogą osadzić się wewnątrz maski i zostać wdychnięte przy zakładaniu maski.
 - Rutynowo używane aparaty oddechowe muszą być sprawdzane przed- i po

każdym użyciu

• Jeśli wszystkie te ostrzeżenia nie będą wzięte pod uwagę, może to prowadzić do ciężkich obrażeń ciała, chorób lub śmierci. W razie pytań dotyczących zastosowania, użytkowania lub przydatności szwajcarskiego systemu powietrznego, należy się zwrócić do działu obsługi klienta firmy Optrel.

• Urządzenie może być używane w przypadku deszczu o natężeniu do 1 mm na minutę, ale nie jest zalecane do stosowania podczas ulewnego deszczu. Gwarancja i odpowiedzialność

Optrel naprawi lub wymieni produkt w razie potrzeby, jeśli wada materiału lub wykonania wystąpi w ciągu 24 miesięcy (akumulator 6 miesięcy) od daty zakupu, pod warunkiem, że produkt był używany zgodnie z instrukcjami zawartymi w instrukcji obsługi. Gwarancja wygasa w przypadku zmiany, usunięcia lub nieczytelności numeru seryjnego lub jeśli produkt celowo został uszkodzony, użyty niezgodnie z przeznaczeniem, otwarty lub zmodyfikowany. Gwarancja i odpowiedzialność wygasa również w przypadku nieodpowiedniego użytkowania, stosowania nieoryginalnych części zamiennych lub niedostatecznej konserwacji. Gwarancja obejmuje jedynie naprawę lub wymianę uszkodzonych części. Optrel nie odpowiada w żadnym wypadku za ogólne awarie i ich następstwa

OCzekiwane życie

Swiss air nie ma daty ważności. Produkt może być używany tak długo, dopóki nie wystąpią żadne widoczne lub niewidoczne uszkodzenia oraz usterki. Po użyciu zaleca się oczyścić maskę letnią wodą. Aparat może być naprawiany tylko przez producenta!

Szereg zastosowań

Zestaw wentylująco-filtrujący (PAPR) służący do ochrony przed pyłem i cząsteczkami stałymi. Posiada on certyfikat TH3P zgodnie z normą europejską EN 12941 oraz australijską AS/NZS 1716. System wentylująco-filtrujący jest używany celem wspomagania procesu oddychania. Ułatwia to zatem oddychanie, a w porównaniu z pasywnym systemem filtrującym, jego użytkownicy wolniej się męczą. Elektroniczny system przepływu monitoruje jednostkę wentylującą i zapewnia ciągły strumień powietrza o objętości około 100L/min. Rzeczywisty czas pracy systemu ochronnego dróg oddechowych z w pełni naładowanym akumulatorem zależy od stanu filtra i czynników otoczenia (zobacz: Tabela danych technicznych)

Przed uruchomieniem

- Należy ostrożnie rozpakować produkt
- Naładować w pełni baterię przed pierwszym użyciem

Lista kontrolna: Sprawdzić czy aparat jest kompletny i nie wykazuje żadnych uszkodzeń. W przypadku stwierdzenia uszkodzenia lub brakujących elementów, należy zwrócić się do sprzedawcy Optrel. Nigdy nie wolno używać uszkodzonego lub niekompletnego systemu respiracyjnego. Proszę sprawdzić listę komponentów poniżej:

SKŁADNIK	SZUKAJ
Bateria	1. Złamane złącze 2. Luźna kłapka baterii lub uszkodzone złącze
Wąż	1. Dziury, cięcia lub przetarcia 2. Uszkodzona spirala
Pasek / pasek na ramię	1. Rozcięcia/nacięcia/ rozdarcia lub zerwane szwy 2. Uszkodzone zapięcie 3. Luźne elementy
maska	1. Uszkodzony materiał lub uszczelka 2. Luźne elementy 3. Uszkodzone przyłącza

Uruchomienie

Przed każdym użyciem upewnij się, że system ochrony dróg oddechowych jest w idealnym stanie i postępuj w następujący sposób:

1. Upewnij się, że łapacz iskier oraz główny i wstępny filtr są prawidłowo włożone i że dzwignia zwalnająca filtr jest mocno zablokowana (pokrywa musi zaskoczyć po zamknięciu) (p. III / c8). Uwaga: W przypadku stosowania w medycynie ze względów higienicznych można pominąć kratkę chroniącą przed iskrami i filtr wstępny.
2. Sprawdź wąż powietrza i podłączenie powietrza pod kątem uszkodzeń (dziury, pęknięcia, nacięcia, itp.). Podłącz maskę do przewodu powietrza, dociskając przewód do odpowiednika, aż zatrzaśnie się na swoim miejscu.

3. Włączyć system ochrony dróg oddechowych, naciskając przycisk Wł. / Wyl. Przez ok. 2 sekundy (p. III / c1). W fazie włączania zapalają się wszystkie diody na centrali (jeśli jest podłączona) (4 diody wskaźnika naładowania baterii i 10 diod wskaźnika poziomu filtra) i rozlega się alarm dźwiękowy (3 sygnały dźwiękowe). System ochrony dróg oddechowych jest wtedy gotowy do użycia (str. IV).

4. Dodatkowo system ochrony dróg oddechowych przeprowadza autotest podczas fazy włączania, aby upewnić się, że urządzenie wytwarza wystarczający przepływ powietrza powyżej 100 l / min. Gdy czerwona dioda filtra zgśnie po ok. 3 sekundach włączania, uzyskany przepływ powietrza wyniesie co najmniej 100 l / min. Za pomocą wbudowanego przepływomierza system ochrony dróg oddechowych stale monitoruje przepływ powietrza podczas pracy i utrzymuje go powyżej 100 l / min.

5. Jeśli rozlega się sygnał dźwiękowy i 5 krótkich dźwięków, sprawdź ustawienie na panelu sterowania: wyłącz system na centrali, a następnie włącz go ponownie.

6. Jeśli nie jest podłączony szwajcarski panel sterowania powietrzem, ilość powietrza można zmienić, naciskając krótko (krócej niż sekundę) wyłącznik główny. Każde krótkie naciśnięcie zmienia ustawienie ilości powietrza z Flow I na II; zmieniono z II na III i z III na I. Liczba sygnałów dźwiękowych wskazuje aktualne ustawienie (poziom).

7. Jak opisano powyżej, system ochrony dróg oddechowych posiada wizualny i dźwiękowy alarm niskiego poziomu naładowania baterii oraz brakujących, zatkanych lub nieprawidłowo włożonych filtrów. W przypadku alarmu należy natychmiast opuścić strefę zagrożenia.

Upewnij się, że alarm niskiego przepływu powietrza / zatkania filtra działa, symulując niski przepływ powietrza w następujący sposób.

Przy włączonym systemie ochrony dróg oddechowych zdjąć wąż z maski i docisnąć pięć dloni do końca węża. Następnie silnik przyspiesza automatycznie, aby skompensować mały przepływ powietrza. Mocno dociskaj pięć dloni do końca węża, aby szczelnie go uszczelnić. Po chwili urządzenie emituje alarm dźwiękowy i zapala się czerwona dioda filtra (jeśli centrala jest podłączona).

Alarm w przypadku braku filtra jest wyzwalany tylko wtedy, gdy urządzenie nie jest przyciągane.

8. Aby wyłączyć alarm, naciśnij przycisk Wł. / Wyl. Przez około 3 sekundy i ponownie podłącz maskę do węża.

9. Upewnij się, że maska nie jest uszkodzona, założyc ją i przymocować do pleców system świeżego powietrza z elementem do przenoszenia.

10. Uruchom system świeżego powietrza i upewnij się, że w masce krąży powietrze.

11. Upewnij się, że maska nie jest uszkodzona, załóż ją i przymocuj do pleców system świeżego powietrza z jednostką do przenoszenia.

12. Uruchom system świeżego powietrza i upewnij się, że w masce krąży powietrze.

13. Podczas pracy z latającymi iskrami lub rozpryskami potu należy dodatkowo zabezpieczyć maskę i twarz (np. Clearmaxx do prac szlifierskich lub optrel przyłbicę spawalniczą do prac spawalniczych)

Uszkodzone części (wąż, maska, urządzenie) należy natychmiast wymienić PRZED uruchomieniem.

Tryb pracy

Regulacja długości pasa: Załóż pas (S. I / a1-a11) i wyregulowac jego długość tak, aby zespół wentylacyjny leżał wygodnie na ramionach

Wkładanie baterii: bateria musi być włożona do prowadnicy u dołu po prawej stronie systemu. Należy przesuwać baterie do przodu, aż zaskoczy ze słyszalnym kliknięciem. (S. III / c11)

Wyciąganie i ładowanie baterii: Pociągnąć zatrzask baterii do tyłu i wysunąć baterię całkowicie z prowadnicy zespołu wentylacyjnego (S. III / c9). Następnie należy podłączyć baterię do ładowarki (S. III / c10). Proces ładowania jest sygnalizowany żółtą diodą LED na ładowarce. Po zakończeniu ładowania, dioda zapali się na zielono i przejdzie w tryb podładowywania. Należy się upewnić, że napięcie w gniazdku odpowiada napięciu podanemu na ładowarce.

OSTRZEŻENIE:

• Baterie litowo-jonowe mogą być ładowane jedynie ładowarkami Optrel. Stosowanie innych ładowarek może prowadzić do eksplozji, skutkujących obrażeniami lub śmiercią. W przypadku użycia innej ładowarki, musi ona spełniać wymagania zawarte w tabeli „Dane techniczne”

- Ładowarka Optrel jest przeznaczona tylko do użytku wewnętrznego i nie może być wystawiana na działanie czynników zewnętrznych. Nie należy ładować baterii poniżej 0° C lub powyżej 45° C. Nie należy ładować baterii w pobliżu łatwopalnych materiałów jak drewno, papier i meble.
- Ładowanie baterii powinno się odbywać w bezpiecznym miejscu. Nie wolno ładować baterii w pobliżu spawarki.
- Nigdy nie wolno wystawiać ogniw litowo-jonowych na działanie wody i dopuścić aby zamokły. Przypadkowe i krótkotrwałe działanie wody na baterie jest akceptowalne, o ile baterie litowo-jonowe pozostaną suche.
- Nie rozkładać i nie modyfikować baterii. Baterie zawierają urządzenia zabezpieczające i ochronne, poprzez które baterie mogłyby wytworzyć ciepło, eksplodować lub się zapalić

OSTRZEŻENIE:

- Nie wystawiać baterii na bezpośrednie działanie słońca, używać lub przechowywać w pobliżu źródeł ciepła lub luków elektrycznych.
- Nie zastosowanie się do tych ostrzeżeń może prowadzić do ciężkich obrażeń ciała, ciężkich chorób lub śmierci

UWAGA:

- Należy zwrócić uwagę na wskazania temperatury firmy Optrel dotyczące ładowania i przechowywania baterii. Ładowanie przy niskich lub wysokich temperaturach prowadzi do zmniejszenia pojemności i żywotności baterii.
- Należy unikać uszkodzenia lub rozerwania ogniw
- W razie uszkodzenia baterii, jej spuchnięcia i wycieknięcia elektrolitu lub kiedy podczas ładowania jest nadzwyczaj gorąco, należy natychmiast przerwać użycie i przenieść baterie do ogniotrwałego pojemnika i składować, aż nie zostanie zutyliзована.
- Nie należy zostawiać baterii podłączonej do ładowarki na dłużej niż 70 godzin. Wskazanie statusu ładowania baterii Strona IV (d1-d6) Ustawienia strumienia powietrza: Jednostka wentylująca dysponuje trzema stopniami natężenia strumienia powietrza 100/115/130 L/min. Aby zmienić stopień natężenia należy nacisnąć włącznik i przejść przez wszystkie stopnie, aż do osiągnięcia pożądanego (S. III / c2); lub użyć kółka na podłączonym panelu (S. IV / d1). Wymiana filtra głównego i wstępnego; Kiedy rozlegnie się alarm (akustyczny/wizualny przy podłączonym panelu) należy wymienić filtr wstępny (S. III / c4-c8). Należy zwrócić uwagę na odstępy czasowe pomiędzy alarmami filtra. Te stają się krótsze po każdej wymianie filtra wstępnego. W razie wrażenia, że częstotliwość wymiany stała się za krótka, zalecamy wymianę filtra głównego i wstępnego (S. III / c4-c8).

Funkcje alarmu

Alarm filtra: Jeśli alarm zapchania filtra jest aktywny, słychać sygnał dźwiękowy z przerwą 0,5 s (0,25 s wł., 0,25 s wył.), A diody LED zaświecą się na czerwono, gdy centrala jest podłączona. Podczas pracy bez panelu sterowania urządzenie przełącza się na następny niższy poziom, jeśli ustawiony jest poziom II lub III, aby uzyskać przepływ powietrza. Można wtedy usłyszeć następujące sygnały dźwiękowe: 10x sygnał dźwiękowy (sygnał ostrzegawczy o zmianie poziomu) i 2x sygnał dźwiękowy (ustawiony poziom II) lub 1x sygnał dźwiękowy (ustawiony poziom I). Jeśli chcesz wymienić filtr wstępny i filtr główny, naciśnij przycisk Wł. / Wył. Przez 2 sekundy, aby wyłączyć system świeżego powietrza. Możesz teraz zmienić filtry.

Alarm baterii: Jeśli alarm baterii jest aktywny, usłyszysz sygnał dźwiękowy z interwałem 3,0 s (wł. 1,5 s, wył. 1,5 s), a po podłączeniu centrali diody LED zaświecą się na czerwono. Co sekundę emitowany jest sygnał dźwiękowy i urządzenie może być używane przez ok. 15 minut.

Przechowywanie

Odświeżacz powietrza należy przechowywać w suchym miejscu. Należy go chronić przed światłem słonecznym, wysokimi temperaturami, węglowodorami i oparami środków rozpuszczających.

Przegląd techniczny

Odświeżacz powietrza należy sprawdzać regularnie zgodnie z niniejszą instrukcją. Zarówno maskę jak i wąż oddechowy należy sprawdzić pod kątem dziur, pęknięć i innych uszkodzeń oraz upewnić się, że elementy są poprawnie zamontowane. Nie należy używać systemu, dopóki wszystkie zużyte lub uszkodzone części nie zostaną wymienione.

Zalecany plan przeglądu tech.

Czynność:	Częstotliwość:
Czyszczenie, dezynfekcja	Po każdym użyciu
Inspekcja wzrokowa	Przed każdym użyciem
Ładowanie baterii	Po każdym użyciu
Wymienić uszczelkę przyłączy węża	Po zużyciu lub uszkodzeniu. Przynajmniej 1 raz do roku
Przegląd zgodnie z przepisami DGUV 112-190, Rozdział 3.3 Konserwacja, naprawa, wymiana lub zgodnie z rozporządzeniami lokalnymi	Zalecane corocznie

Coroczny przegląd powinien zostać przeprowadzony przez wykwalifikowaną firmę (partnera serwisowego optrel). Podczas przechowywania urządzenia akumulator należy ładować co 4 miesiące.

Czyszczenie i dezynfekcja

Wyczyść wentylatory i wąż powietrza ściereczką zwilżoną wodą z mydłem. Pozostaw urządzenie do wyschnięcia w temperaturze pokojowej. Nie używaj żadnych agresywnych środków czyszczących ani rozpuszczalników, czystego alkoholu ani środków czyszczących zawierających materiały ścierne. Maskę można prać. Zalecamy pranie ręczne przy użyciu domowego detergentu. W przypadku innych metod mycia, pianka i klej do nosa mogą zejść z półmiski (w razie potrzeby użyj worka do mycia).

Rozwiązywanie problemów

Jednostka wentylacyjna się nie włącza

→ Upewnij się, że bateria jest włożona prawidłowo

→ Upewnij się, że bateria jest w pełni naładowana

→ Bezpiecznik zwarcioowy akumulatora może być włączony, podłącz akumulator na krótko do zasilania i spróbuj ponownie.

→ Regulator control panel nie jest ustawiony w pozycji "Off" (jeśli powietrze swiss air zostało wyłączone bezpośrednio na urządzeniu), najpierw ustaw regulator w pozycji "Off", a następnie włącz go ponownie (tylko w przypadku korzystania z control panel).

Aktywował się alarm filtra, pomimo, że filtr główny i wstępny zostały wymienione i prawidłowo zainstalowane

→ Wewnętrzny błąd Swiss air

→ Odesłać odświeżacz powietrza do najbliższego punktu Optrel

Zbyt krótkie działanie baterii

→ bateria jest uszkodzona

→ Wymienić baterię i zutyliзовать uszkodzoną baterię w odpowiednim punkcie

→ ładowarka uszkodzona - wymienić

Dane techniczne (Zastrzeżenie się możliwości zmian technicznych)

Nominalny współczynnik ochrony	Europa: TH3P (EN12941) Australia: P3 - klasyfikacja
Jednostka wentylująca	Natężenie strumienia powietrza: Poziom 1: min. 100 L/min Poziom 2: min. 115 L/min Poziom 3: min. 130 L/min
Materiał	PA 66 + GF
Wentylator	Jakościowo wysokowydajny silnik wentylatora na łożysku kulkowym
Bezpiecznik	Bezpiecznik elektroniczny
Bateria	Typ - litowo-jonowy, wielokrotnego ładowania Napięcie/pojemność - V / 6,5 Ah Cykl ładowania - <500 Obwód ochronny: Tak, jest resetowany przez podłączenie akumulatora. Temp. ładowania - 5 ° C Czas pracy*: od 6 do 12 godzin*. Czas ładowania - ok. 6 godzin Waga - 50 g / 5,3 uncji Kolor - czarny * Czas pracy w zależności od przepływu powietrza, w temperaturze pokojowej z nowym filtrem

Specyfikacja ładowarki	Max. 15W, CE, UL 2725, zgodna z ROHS i REACH
Specyfikacja kabla ładowarki	USB - C, Max. Długość 3m, UL 2725, zgodna z ROHS i REACH
Poziom hałasu	Max. 70 dB(A)
Sygnaly ostrzegawcze	Alarm optyczny (z panelem kontrolnym) i akustyczny (tylko urządzenie) niskiego poziomu baterii, zatkania filtra, braku filtra oraz niskiego przepływu. Alarm filtra: Interwał 0,5s (0,25wł., 0,25s wyl.) Alarm baterii Interwał 3.0s (1,5s wł., 1,5s wyl.)
Filtr	1 x Typ TH3P R SL dla systemu TH3P (Europa) / I system TH3P (Australia)

Przewód powietrza	Długość: 180mm (elastyczny do 355mm bez węża Y Średnica: 21 mm (wewnątrz) Waga: 125 g / 4,4 oz (bez tuleji ochronnej) Kolor: czarny
Waga	1200 g / 42,33 uncji (w tym. Filtr, uprząż i bateria)
Wymiary	Dł x Szer. x Wys: 250 x 170 x 50 mm
Temperatura w trybie pracy i przechowywania	-5°C bis +55°
Normy	EN 12941, EAC TP TC 019/2011, AS/NZS 1716
Jednostka notyfikowana	CE 1024 , UK Approved Body No 0843
Kompensacja temperatury i wysokości	Tak, przy podłączonym panelu sterowania

Zakres dostawy / części zamienne

Patrz strona V

Panel kontrolny (akcesoria dodatkowe)

W przypadku użycia dodatkowego panelu sterowania, należy zwrócić uwagę na dodatkowe wskazanie tej instrukcji

Uprząż Swiss air – wyjaśnienie do strony I

- a1 Należy zmierzyć obwód użytkownika, aby właściwie dopasować uprząż (krok a2)
- a2 Należy ustawić XS-M lub M-XL odpowiednio do rozmiaru użytkownika
- a3 Założyć uprząż tak jak pokazano na obrazku
- a4 Zatrzasknąć zapięcie tak jak pokazano na obrazku
- a6 Dopasować rozmiar uprząży w obszarze ramion
- a7 Dopasować szerokość uprząży do ciała
- a8 Aparat można nosić na plecach na dwóch wysokościach, aby go ustawić należy wykonać kroki a9 - a10
- a9 Poluzować rzepy i wyregulować odpowiednią wysokość
- a10 Przykleić delikatnie rzep z powrotem
- a11 Sprawdzić czy uprząż przylega poprawnie i komfortowo

Maska Swiss air – wyjaśnienie strony II

- b1 Upewnić się, że zapięcie węża oddechowego jest skierowane do dołu
- b2 Poluzować kołnierza za pomocą wypustek po bokach
- b3 Zapiąć maskę z jednej strony do węża w kształcie „Y”
- b4 Założyć maskę od zapiętej strony
- b5 Naciągnąć kołnierza tak aby przylegał do szyi
- b6 Zapiąć drugą część maski do węża
- b7 Pociągnąć wypustki górnego paska tak, aby wygodnie przylegał do głowy
- b8 Pociągnąć uszczelnienie maski jak na rysunku aby zapewnić dobrą izolację.
- b9 Zwrócić uwagę, aby nos nie był ściśnięty poduszką, w przeciwnym razie przejść do kroku b10
- b10 Jeśli poduszka jest zbyt ciasna, można usunąć jej perforowaną część
- b11 Test końcowy:
- b11.1 Włączyć odświeżacz powietrza na poziom 1
- b11.2 Wziąć kilka szybkich oddechów
- b11.3 Maskę powinna się dopasować do twarzy pod wpływem oddychania
- b11.4 W przeciwnym razie maska nie jest uszczelniona prawidłowo

b11.5 Jeśli test przebiegił pomyślnie, można rozpocząć pracę.

Aparat Swiss air - wyjaśnienie stron III

- c1 Włączyć urządzenie za pomocą włącznika / wyłącznika. Naciśnij przełącznik na około 2 sekundy.
- c2 Wybierz przepływ powietrza, naciskając krótko włącznik / wyłącznik, otrzymasz sygnał dźwiękowy (poziom 1 = 1 sygnał dźwiękowy, poziomy 2 = 2 sygnały dźwiękowe itp.)
- c3 Wyłącz urządzenie, naciskając włącznik / wyłącznik przez 2 sekundy
- c4 Ostrożnie pociągnij zaczep pokrywy filtra, aby ją poluzować
- c5 Zdejmij pokrywę filtra
- c6 Wymień filtr wstępny i filtr cząstek stałych
- c7 Wsuń z powrotem pokrywę filtra
- c8 Aż do usłyszenia kliknięcia
- c9 Ostrożnie pociągnij zatrzask akumulatora, aby go zwolnić
- Wyciągnij akumulator całkowicie z obudowy
- c10 Naładuj akumulator za pomocą dostarczonej ładowarki
- c11 Zamknij ponownie pokrywę filtra.
- c12 Jeśli konieczna jest wymiana węża, wyciągnij zacisk z obudowy, wymień wąż i ponownie włóż zacisk.

Panel kontrolny Swiss air – wyjaśnienie strony IV

d1 Panel kontrolny Swiss air

- Upewnić się, że wtyczka jest całkowicie włożona w gniazdko. Kiedy jednostka kontrolna jest ponownie podłączona, należy ją wyłączyć z poziomu panelu kontrolnego i ustawić pożądany strumień powietrza.
- Należy zawsze używać panelu kontrolnego do włączania i wyłączania aparatu (jeśli panel jest podłączony). W przypadku użycia włącznika przy aparacie i panel kontrolny były podłączone, rozlegnie się alarm.
- Jeśli panel kontrolny zostanie odłączony w trybie pracy, aparat przełączy się automatycznie na poziom III.
- Jeśli filtr cząsteczkowy będzie zatkaany, lub w ogóle nie będzie założony, wówczas panel kontrolny pokaże błąd i rozlegnie się sygnał dźwiękowy..

Wskaźnik baterii

- d2. 100% - 75% - Wszystkie cztery diody LED świecą na zielono
 - d3. 75% - 50% - Trzy diody LED świecą na zielono
 - d4. 50% - 25% - Dwie diody LED świecą na zielono
 - d5. 25% - 10% - Jedna dioda LED świeci na żółto
 - d6. 10% - 0% - Jedna dioda LED miga na czerwono
- Status filtra
- d7. Nowy / nieużywany filtr cząsteczek – jedna dioda LED świeci na zielono
 - d8. Mało używany filtr cząsteczek (6) 3 diody LED świecą na zielono
 - d9. Mocno zużyty filtr cząsteczek (6) 5 diod LED świeci na zielono
 - d10. Filtr cząsteczek jest zatkaany/ błędnie założony, brak założonego filtra 5 diod LED miga na zielono, 4 diody LED migają na czerwono

Objaśnienie obrazków ze strony VI

- e1 Przeczytać uważnie instrukcję obsługi
- e2 Nie używać ostrych narzędzi do otwierania
- e3 Krucha zawartość
- e4 Ta stroną do góry
- e5 Chronić przed wilgocią
- e6 Jednostka certyfikująca
- e7 Zawiera jony litu
- e8 Materiał wielokrotnego użytku
- e9 Zalecana temperatura przechowywania: -5°C to +55°C
- e10 Nie usuwać z odpadami domowymi lecz zutilizować według przepisów dla danego kraju.

Deklaracja zgodności

Zobacz adres internetowy na ostatniej stronie tego podręcznika.

Informacje prawne

Niniejszy dokument jest zgodny z wymogami rozporządzenia UE 2016/425 pkt 1.4 załącznika II.f.

Jednostka notyfikowana

Szczegółowe informacje znajdują się na ostatniej stronie niniejszej instrukcji.

úvod

Jednotka filtru dmychadla dodává schválenou masku filtrovaným čerstvým vzduchem. Při správném používání je uživatel chráněn před prachem a částicemi ve vzduchu, který dýchá.

Bezpečnostní instrukce

Před použitím zařízení si prosím pečlivě přečtěte tento návod k použití. Nesprávné použití může ohrozit život a zdraví a zneplatnit veškeré nároky na záruku a odpovědnost vůči společnosti optrel.

Varovná upozornění / omezení ochrany a rizika

Tato filtrační jednotka dmychadla (PAPR) nechrání před plynnými látkami. Před zahájením práce zařízení nastavte a zapněte. Bezpečně můžete vstoupit do nebezpečné zóny až po zapnutí zařízení. Pokud ventilátor nefunguje správně, okamžitě opusťte nebezpečnou zónu. Jakmile se aktivuje alarm baterie (akustický signál), musíte okamžitě opustit nebezpečný prostor a nabit nebo vyměnit baterii. Jakmile se aktivuje alarm proudění vzduchu (akustický signál), okamžitě opusťte nebezpečnou zónu a vyměřte filtr.

Ochranný faktor se může snížit, pokud se filtrační jednotka dmychadla používá v prostředí se silným větrem.

V prostředích s velmi vysokou úrovní kontaminace částicemi se při vdechování může v masce vyvinout podtlak. To může narušit ochranný účinek. V takovém případě neodstraňujte spínač masky z ventilátoru, dokud nejste mimo nebezpečnou oblast. Při sundávání masky přijměte veškerá nezbytná opatření, abyste zabránili vdechování prachu nebo kontaminovaného materiálu, který se mohl nahromadit na vnější straně masky. Nikdy nepoučíte ventilátor nebo baterii do vody, protože by mohlo dojít k poškození zařízení. Během čištění zabraňte vniknutí vody do zařízení. Použité filtry nelze vyčistit ani znovu zpracovat. Pokusy o čištění filtry stlačeným vzduchem nebo vodou mohou filtr poškodit. Nezkratujte baterii. To může způsobit vážné poškození.

Jednotka filtru dmychadla (PAPR) se nesmí používat:

- v hořlavých nebo potenciálně výbušných oblastech,
- pokud je obsah kyslíku ve vzduchu příliš nízký (Evropa: <17%, Austrálie: <19%) nebo pokud je koncentrace toxinů tak vysoká, že je vyžadována vyšší třída ochrany než TH3P (Evropa a Austrálie),
- při teplotách pod -5 °C nebo nad +55 °C,
- v prostředích, kde je bezprostřední nebezpečí pro zdraví a životy.

VAROVÁNÍ

- Váš zaměstnavatel (nebo vy, pokud nemáte zaměstnavatele) je odpovědný za zajištění toho, aby byl tento ventilátor vhodný pro uživatele.
- Společnost optrel nemůže předvídat, co se stane s tímto ventilátorem v jakémkoli potenciálním prostředí. Materiály mohou být chemicky napadeny, pokud jsou vystaveny špatnému prostředí a mohou vykazovat nadměrnou korozi nebo jiné formy poškození. Vniknutí nebo proniknutí plynů, kapalin nebo částic do materiálu může být nadměrné. Extrémní teploty mohou vést k tepelnému poškození. Kterákoli z těchto věcí nebo jejich kombinace může vytvořit podmínky, kdy tento respirátor optrel nemůže poskytnout adekvátní ochranu a může být nebezpečný.
- Před vstupem do nebezpečného prostředí s tímto respirátorem musíte provést bezpečné vědecké testy, abyste zjistili, zda by prostředí mohlo způsobit, že zařízení nebude bezpečné. Výsledky těchto testů by měly být dobře zdokumentovány. Obratě se na certifikovaného bezpečnostního profesionála nebo průmyslového hygienika. NEPOUŽÍVEJTE toto zařízení, pokud by byl uživatel vystaven riziku degradace materiálů v zařízení.
- Všechny osoby používající tento dýchací přístroj optrel musí být informovány o jeho omezeních. Nemůžete nést odpovědnost za škody na majetku, zranění osob nebo smrt, při nichž hrají roli faktory prostředí.
- Nepoužívejte tento ventilátor, pokud je něco mezi maskou a tváří (např. Cop z vlasů, šátek, pokrývka hlavy atd.). Tento stav brání dobrému utěsnění a může umožnit únik nečistot do přilby. Produkt lze použít jako nositele vosů a nevyžaduje test přizpůsobení obličeje.
- Nepoužívejte tento dýchací přístroj v prostředích, ve kterých nejsou známy koncentrace znečišťujících látek nebo v nichž bezprostředně hrozí

nebezpečí pro život nebo zdraví (IDLH).

Atmosféry IDLH jsou definovány jako:

- A. Ty, které nositel nemohl krátce dýchat.
- B. Ty, kterým nositel nemohl uniknout bez pomoci ventilátoru.
- C. Ty, které mají okamžitý nebo opožděný nepříznivý dopad na zdraví.
 - NIKDY nepoužívejte tento respirátor bez částicového filtru optrel.
 - Nepoužívejte tento dýchací přístroj, pokud okolní podmínky mohou způsobit, že se dýchací helma sesune nebo sklouzne.
 - Tento respirátor nechrání před plyny nebo parami. Používá se pouze k ochraně před kontaminací částicemi.
 - Okamžitě se vraťte do nekontaminované oblasti, pokud:
 - na. Ochutnáte nebo cítíte nečistoty nebo podráždění očí, nosu nebo hrdla.
 - b. Dýchání se stává obtížným.
 - C. Vzduch, který dýcháte, se nepřijemně zahřívá.
 - d. Cítíte nevolnost nebo se vám točí hlava.
 - E. Všimnete si ztráty nebo snížení průtoku vzduchu.
 - f. Masky se pohybuje, sklouzává nebo prosakuje.
 - G. Jste unavení
- Tento respirátor nechrání žádně exponované oblasti těla. Některé kontaminující látky mohou být absorbovány přímo kůží, zatímco jiné exponované oblasti mohou dráždit.
- Tento dýchací přístroj nechrání před škodlivými zvuky. Vždy noste vhodnou ochranu sluchu.
 - Tento respirátor neposkytuje další kyslík. Nepoužívejte respirátor v prostředí s méně než 19% obj. Kyslíku.
 - Tento respirátor se nesmí používat pod vodou, k fumigaci, hašení požárů ve vnitřních prostorách, k tryskání záření nebo v oblastech, kde by se ho respirátor mohl dotknout dlouhá doba s vysokou teplotou nebo plameny.
 - Dýchací přístroj optrel, příslušenství a související zařízení se nesmí používat v prostředí, které může obsahovat koncentrace kontaminantů nad dolní úrovní výbušnosti (LEL).
 - Tento respirátor snižuje vdechování kontaminujících látek, ale nezabráni mu. Někteří citliví lidé mohou mít zdravotní problémy z vystavení malému množství kontaminace. Tento respirátor nezabráni zdravotním problémům těchto lidí.
 - Pokud použijete nebo upravíte jakékoli jiné součásti než ty, které jsou uvedeny v této příručce nebo které byly schváleny společností optrel, všechny záruky a odpovědnost společnosti optrel budou neplatné.
 - Sensibilizované osoby mohou být vystaveny koncentracím, které jsou hluboko pod přijatelnými hodnotami zdraví, jako např B. přístupný expoziční limit OSHA (PEL), mezní hodnota ACGIH (TLV) nebo limitní hodnoty expozice doporučené NIOSH (REL) silně reagují na chemikálie. NEPOUŽÍVEJTE tento ventilátor, pokud jste byli sensibilizováni předchozí expozicí nebo si myslíte, že byste mohli být citliví nebo alergičtí na chemikálie (např. Izokyanáty, latex atd.). Dokud nedostanete souhlas lékaře.
 - Vždy si přečtěte a dodržujte pokyny v bezpečnostním listu pro chemikálie na pracovišti.
- Nepoužívejte tento přípravek, pokud již máte stav pokožky (jako je folikulit nebo vitiligo), než k tomu obdržíte souhlas od lékaře.
- Tento respirátor musí být nošen a používán v souladu s pokyny společnosti optrel. Nevynechávejte žádnou část respirátoru ani nevynechávejte žádné povinné kroky v pokynech.
- Žádný dýchací přístroj nemůže poskytnout úplnou ochranu za všech podmínek. V případě nouze buďte velmi opatrní.
- Uživatelé by měli tento respirátor čistit a opravovat pouze v souladu s pokyny společnosti optrel. Příslušenství, které optrel nenabízí, může ovlivnit výkon.
- Přestaňte používat, pokud dojde k podráždění nebo změně barvy pokožky.
- Tento produkt nemusí být nošen a používán v souladu s dostatečnou ochranou, což by mohlo mít za následek vážné zranění, vážné onemocnění nebo smrt.
- Pouze pro použití vyškoleným a kvalifikovaným personálem.
- Nepoužívejte tento respirátor, pokud byl vystaven v kontaminovaném prostředí, protože uvnitř masky se hromadí nečistoty, které mohou být při nasazení masky vdechovány.
- Běžně používané ochranné prostředky dýchacích orgánů musí být zkontrolovány před a po každém použití.
- Nedodržení všech varování může mít za následek vážné zranění, vážné

onemocnění nebo smrt.

Máte-li jakékoli dotazy týkající se konkrétní aplikace, použití nebo vhodnosti systému swiss air, kontaktujte zákaznický servis oprotel.

• Přístroj lze používat při dešti do 1 mm za minutu, ale nedoporučuje se používat při silném dešti.

Záruka a odpovědnost

Společnost Oprel podle potřeby produkt opraví nebo vymění, pokud dojde k závadě na materiálu nebo provedení do 24 měsíců (baterie 6 měsíců) od data nákupu, za předpokladu, že byl produkt používán v souladu s pokyny v uživatelské příručce. Záruka je neplatná, pokud bylo změněno, odstraněno nebo nečitelné sériové číslo nebo byl produkt úmyslně poškozen, zneužit, otevřen nebo upraven. Záruka a odpovědnost zanikají také v případě nesprávného použití, použití neoriginálních náhradních dílů nebo nedostatečné údržby. Záruka se vztahuje pouze na opravu nebo výměnu vadných dílů. Za žádných okolností nebude společnost oprotel odpovědná za obecné selhání nebo následné škody.

Očekávaný život

Produkt swiss air nemá žádné datum vypršení platnosti. Výrobek lze používat, dokud nedojde k viditelnému nebo neviditelnému poškození nebo nesprávné funkci. Po použití se doporučuje masku očistit vlažnou vodou. Opravy přístroje smí provádět pouze výrobce!

Rozsah použití

Systém ochrany dýchacích cest je systém filtru dmychadla (PAPR), který chrání před prachem a částicemi. Tento systém je certifikován TH3P podle evropské normy EN 12941 a TH3P certifikován podle australské normy AS / NZS 1716. Systém ochrany dýchání se používá k podpoře dýchacího procesu. To usnadňuje dýchání a uživatelé se neunaví tak rychle ve srovnání s pasivním filtračním systémem. Systém elektronické regulace průtoku sleduje ventilátor a zajišťuje konstantní průtok vzduchu minimálně 100 l / min. Efektivní doba provozu systému ochrany dýchacích cest s plně nabitou baterií závisí na stavu filtru a okolních faktorech (viz tabulka „Technické údaje“).

Před uvedením do provozu

• Opatrně odstraňte obal.

• Před prvním použitím baterii plně nabijte.

Kontrolní tabulka: Zkontrolujte, zda zařízení odpovídá rozsahu dodávky a zda není poškozené. Pokud zjistíte poškození nebo chybí součást, okamžitě kontaktujte svého prodejce oprotel. Nikdy nepoužívejte poškozený nebo neúplný systém ochrany dýchacích cest. Pečlivě se podívejte na následující součásti:

SOUČÁSTKA	VYHLEDÁVÁNÍ
baterie	1. Nefunkční konektor. 2. Uvolněné dvířka baterie nebo poškozený konektor.
trubka	1. Otvory, řezy nebo oděrky. 2. Poškozená spirála.
Popruh / ramenní popruh	1. Řezy, škrábance, slzy nebo zlomené švy. 2. Poškozená spona. 3. Uvolněné díly.
maska	1. Poškozená tkanina nebo těsnění. 2. Uvolněné díly. 3. Poškozené spoje

Instalace

Před každým použitím se ujistěte, že je systém ochrany dýchacích cest v dokonalém funkčním stavu, a postupujte takto:

1. Ujistěte se, že lapač jisker, hlavní filtr a předfiltr jsou správně zasunuty a že je uvolňovací páčka filtru pevně zajištěna (kryt musí při zavření zaklapnout na místo) (str. III / c8). Poznámka: Při použití v lékařství může být z hygienických důvodů vynechána mřížka na ochranu proti jiskrám a předfiltr.

2. Zkontrolujte vzduchovou hadici a přípojku vzduchu, zda nejsou poškozené (díry, praskliny, zářezy atd.). Připojte masku k vzduchové trubici stisknutím trubice na protikus, dokud nezaklapne na místo.

3. Zapněte systém ochrany dýchání stisknutím tlačítka Zap / Vyp na přibližně 2 sekundy (str. III / c1). Během fáze zapnutí se rozsvítí všechny

LED diody na ovládacím panelu (pokud jsou připojeny) (4 LED pro indikátor baterie a 10 LED pro indikátor úrovně filtru) a zazní akustický alarm (3 pípnutí). Systém ochrany dýchacích cest je poté připraven k použití (str. IV).

4. Kromě toho provádí systém ochrany dýchání během fáze zapnutí autotest, aby bylo zajištěno, že zařízení generuje dostatečný průtok vzduchu nad 100 l / min. Když červená LED dioda filtru zhasne po přibližně 3sekundové fázi zapnutí, je dosaženo průtoku vzduchu minimálně 100 l / min. S pomocí zabudovaného průtokoměru systém ochrany dýchacích cest neustále sleduje průtok vzduchu během provozu a udržuje jej nad 100 l / min.

5. Pokud zazní signální tón s 5 krátkými pípnutími, zkontrolujte nastavení na ovládacím panelu: vypnete systém na řídicí jednotce a poté jej znovu zapněte.

6. Pokud není připojen žádný ovládací panel švýcarského vzduchu, lze změnit množství vzduchu krátkým stisknutím (méně než sekundu) hlavního vypínače. Každé krátké stisknutí změní nastavení objemu vzduchu z průtoku I na II; změněno z II na III a z III na I. Počet pípnutí označuje aktuální nastavení (úroveň).

7. Jak je popsáno výše, systém ochrany dýchacích cest má viditelný a akustický alarm pro nízkou kapacitu baterie a také chybějící, ucpané nebo nesprávně vložené filtry. V případě poplachu musí být nebezpečná oblast okamžitě opuštěna.

Ujistěte se, že funguje alarm nízkého průtoku vzduchu / ucpání filtru simulací nízkého průtoku vzduchu následujícími způsoby.

Je-li systém ochrany dýchacích cest zapnutý, sejměte hadici z masky a zatlačte dlaň na konec hadice. Motor potě automaticky zrychlí, aby vyrovnal nízký průtok vzduchu. Stále držte patu ruky pevně na konci hadice, abyste ji pevně uťesnil. Po chvíli zapnutí vydá akustický alarm a rozsvítí se červená LED dioda filtru (pokud je připojena ústředna). Výstraha v případě chybějícího filtru se spustí, pouze pokud zařízení není přitahováno.

8. Chcete-li alarm zastavit, stiskněte tlačítko zapnutí / vypnutí přibližně na 3 sekundy a masku znovu připojte k hadici.

9. Ujistěte se, že maska není poškozená, nasaďte si ji a připevněte si systém čerstvého vzduchu nosnou jednotkou k zádům.

10. Spusťte systém čerstvého vzduchu a zkontrolujte, zda v masce cirkuluje vzduch.

11. Ujistěte se, že maska není poškozená, nasaďte si ji a připevněte si systém čerstvého vzduchu nosnou jednotkou k zádům.

12. Spusťte systém čerstvého vzduchu a zkontrolujte, zda v masce cirkuluje vzduch.

13. Při práci s odletujícími jiskrami nebo potřísněním potu musí být maska a obličej dodatečně chráněny (např. Pomocí clearmaxx pro broušení nebo svářečskou kuklou Oprel pro svářečské práce). Poškozené části (hadice, maska, zařízení) musí být před uvedením do provozu okamžitě vyměněny.

Za provozu

Nastavení velikosti nosné jednotky: Nasaďte si nosnou jednotku (str. I / a1-a11) a upravte velikost tak, aby dmychadlo pohodlně sedělo na vašich ramenou.

Vložení baterie: Baterie musí být vložena do příslušného vodička na pravé spodní straně systému čerstvého vzduchu. Zatlačte baterii dopředu, dokud nezaklapne na místo slyšitelným cvaknutím (str. III / c11). Výmění a nabití baterie: Zatáhněte za uvolňovací páčku na baterii a zcela vysuňte baterii vodička z jednotky ventilátoru (str. III / c9). Poté připojte baterii k nabíječce (str. III / c10). Proces nabíjení je indikován žlutou LED na nabíječce. Po dokončení procesu nabíjení se kontrolka LED rozsvítí zeleně a aktivuje se režim udržovacího nabíjení. Ujistěte se, že napětí v zásuvce odpovídá napětí uvedenému na nabíječce.

VAROVÁNÍ

• Lithium-iontové baterie oprotel lze nabíjet pouze nabíječkou oprotel. Použití jiných nabíječek může způsobit exploze, které mohou mít za následek zranění nebo smrt. Pokud je použita jiná nabíječka, musí splňovat požadavky v tabulce „Technické specifikace“.

• Nabíječka oprotel je určena pouze pro vnitřní použití a nesmí být vystavena vnějším vlivům. Nenabíjejte baterii při teplotě nižší než 0 ° C

nebo vyšší než 45 ° C. Nenabíjejte baterii v blízkosti hořlavých materiálů, jako je dřevo, papír a nábytek.

- Akumulátor musí být nabíjen na bezpečném a bezpečném místě. Nenabíjejte a neskladujte baterii v blízkosti svářečky.
- Nikdy nevystavujte lithium-iontové články vodě a chráňte je před vlhkostí. Náhodné krátkodobé vystavení akumulátoru vodě je přijatelné za předpokladu, že lithium-iontové články zůstanou suché.
- Baterie nerozebírejte ani neupravujte. Baterie obsahují bezpečnostní a ochranná zařízení, která, pokud jsou poškozena, mohou způsobit jejich teplo, výbuch nebo vznícení.

VAROVÁNÍ

- Nevystavujte baterii přímému slunečnímu záření, nepoužívejte ji ani neskladujte v blízkosti zdrojů tepla nebo elektrického oblouku.
- Nedodržení těchto varování může mít za následek vážné zranění, vážné nemoci nebo smrt.

POZORNOST

- Dodržujte doporučení teploty od společnosti optrel pro nabíjení a skladování. Nabíjení při nižších nebo vyšších teplotách vede ke snížení kapacity a snížení životnosti baterie.
- Zabraňte poškození nebo roztržení buněk.
- Pokud je baterie během nabíjení poškozená, nabobtnalá, unikající elektrolyty nebo se neobvykle zahřívá, okamžitě ji přestaňte používat a skladujte ji v ohnivzdorné nádobě, dokud ji nebude možné recyklovat. Nenechávejte baterii v nabíječce déle než 70 hodin.

Zobrazení stavu baterie: Viz strana IV (d1-d6)

Nastavení průtoku vzduchu: Dmychadlo má tři úrovně průtoku vzduchu: 100/115/130 l/min. Chcete-li změnit úroveň proudění vzduchu, stiskněte tlačítko zapnutí / vypnutí a procházejte různými úrovněmi, dokud nedosáhnete požadované úrovně (S. III / c2), nebo použijte kolečko na připojeném control panel (S. IV / d1).

Vyměňte hlavní filtr a předfiltr: Pokud je spuštěn alarm filtru (zvukový / vizuální s připojeným RRRR), je nutné vyměnit předfiltr (str. III / c4-c8). Sledujte prosím čas mezi alarmy filtru. To se zkracuje při každé výměně předfiltru. Pokud máte dojem, že intervaly výměny jsou příliš krátké, doporučujeme vyměnit hlavní filtr a předfiltr (str. III / c4-c8).

Funkce alarmu

Alarm filtru: Pokud je aktivován alarm ucpaní filtru, uslyšíte akustický signál s intervalem 0,5 s (0,25 s zapnutý, 0,25 s vypnutý) a LED diody se rozsvítí červeně, když je připojen ovládací panel. Při provozu bez ovládacího panelu se zařízení přepne na další nižší úroveň, pokud je nastavena úroveň II nebo III, aby se dosáhlo proudění vzduchu. Poté uslyšíte následující signální tóny: 10x pípnutí (varovný tón, že je úroveň změněna) a 2x pípnutí (úroveň II je nastavena) nebo 1x pípnutí (úroveň I je nastavena). Pokud chcete vyměnit předfiltr a hlavní filtr, stiskněte tlačítko zapnutí / vypnutí po dobu 2 sekund a vypněte tak systém čerstvého vzduchu. Nyní můžete filtry změnit.

Alarm baterie: Pokud je aktivován alarm baterie, uslyšíte akustický signál s intervalem 3,0 s (1,5 s zapnutu, 1,5 s vypnutu) a LED diody se rozsvítí červeně, když je připojen ovládací panel. Každou sekundu je vydáván akustický signál a zařízení lze používat přibližně 15 minut.

úložný prostor

Systém čerstvého vzduchu a příslušenství musí být skladovány na suchém místě. Chraňte jej před slunečním zářením, vysokými teplotami, uhlovodíky a výpary z rozpouštědel.

údržba

Pravidelně kontrolujte systém čerstvého vzduchu podle tohoto návodu k obsluze. Zkontrolujte masku a hadičky, zda neobsahují otvory, trhliny nebo jiná poškození, a ujistěte se, že jsou součástí správně sestaveny. Nepoužívejte systém, dokud nevyměníte všechny opotřebované nebo poškozené díly.

Doporučený plán údržby

opatření	frekvence
Čištění, dezinfekce	Po každém použití
Vizuální kontrola	Před a po každém použití
nabíjte baterii	Po každém použití
Vyměňte těsnění hadicové přípojky	V případě opotřebení nebo poškození, nejméně však jednou ročně
Údržba podle pravidla DGUV 112-190, odstavce 3.3. Opatření pro údržbu, opravy a výměnu nebo místní předpisy	Doporučeno ročně

Každoroční údržbu musí provádět odborná firma kvalifikovaná společností optrel (optrel ServicePartner). Při skladování zařízení je třeba baterii každé 4 měsíce nabít.

čištění a dezinfekce

Očistěte ventilátor a vzduchovou hadici hadičkám navlhčeným v mýdlové vodě. Nechte zařízení uschnout při pokojové teplotě. Nepoužívejte žádné agresivní čisticí prostředky nebo rozpouštědla, čistý alkohol nebo čisticí prostředky obsahující abraziva. Masku lze prát. Doporučujeme ruční praní s domácím saponátem. U jiných způsobů praní se může nosní pěna a lepidlo z polomasky uvolnit (je-li to nutné, použijte prací sáček).

Odstraňování problémů

Ventilátor se nezapne

→ Zkontrolujte, zda je baterie vložená správně.

→ Ujistěte se, že je baterie plně nabitá.

→ Může být zapnutá zkratová pojistka baterie, připojte baterii krátce k napájení a zkuste to znovu.
→ Regulator control panel není nastaven na "Off" (pokud byl swiss air vypnut přímo na přístroji), nejprve nastavte regulátor na "Off" a poté jej znovu zapněte (pouze při použití s control panel).

Alarm filtru se aktivuje, přestože předfiltr a hlavní filtr byly vyměněny a jsou správně nainstalovány

→ Interní chyba swiss air

→ Zašlete systém čerstvého vzduchu nejbližšímu prodejci optrel.

Výdrž baterie je příliš krátká

→ Vadná baterie - vyměňte baterii a vadnou baterii zlikvidujte jako nebezpečný odpad.

→ Vadná nabíječka - vyměňte.

Technické podrobnosti (Technické změny vyhrazeny.)

Nominální ochranný faktor	Evropa: TH3P (EN12941) Austrálie: Hodnocení P3
Jednotka dmychadla	Průtok vzduchu: Úroveň 1: minimálně 100 l/min Úroveň 2: nejméně 115 l/min Úroveň 3: nejméně 130 l/min
materiál	PA 66 + GF
Fanoušek	Vysoce kvalitní motor ventilátoru s kuličkovými ložisky
Pojistka	Elektronické zabezpečení
baliček baterií	Typ: lithium-iontové, dobíjecí Napětí / kapacita: 3,6 V / 6,5 Ah Nabíjecí cykly: <500 Ochranný obvod: Ano, resetuje se připojením dobíjecí baterie. Nabíjecí teplota <45 ° C Provozní doba*: 6 až 12 hodin*. Doba nabíjení: přibližně 6 hodin Hmotnost: 150 g Černá barva * Provozní doba v závislosti na průtoku vzduchu, při pokojové teplotě s novým filtrem
Specifikace nabíječky	Max. 15W, CE, UL 2725, ROHS a REACH kompatibilní
Specifikace nabíjecího kabelu	USB - C, délka max. 3 m, kompatibilní s UL 2725, ROHS a REACH
Úroveň hluku	Max. 70 dB (A)
Varovné signály	Akustický (pouze zařízení) a vizuální alarm (pouze s ovládacím panelem) v případě vybití baterie, zablokování nebo chybějícího filtru a slabého proudění vzduchu. Alarm filtru: interval 0,5 s (0,25 s zapnutý, 0,25 s vypnutý) Alarm baterie: interval 3,0 s (1,5 s zapnutý, 1,5 s vypnutý)

filtr	1 x typ TH3P R SL pro systém TH3P (Evropa) / systém TH3P (Austrálie)
Vzduchová hadice	Délka: 180 mm (elastická až do 355 mm bez trubice Y) Průměr: 21 mm (vnitřní) Hmotnost: 125 g (bez ochranného krytu) Černá barva
Hmotnost	1200 g (včetně filtru, pásu a baterie)
Rozměry	D x Š x V: 250 x 170 x 50 mm
Provozní a skladovací teplota	-5 ° C až + 55 ° C
Normy	EN 12941, EAC TP TC 019/2011, AS / NZS 1716
Oznámený subjekt	CE 1024 , UK Approved Body No 0843
Kompensace teploty a nadmořské výšky	Ano, s přípojným zařízením XXX

Rozsah dodávky / náhradních dílů

Viz strana V.

control panel (volitelné příslušenství)

Pokud používáte volitelný control panel, nezapomeňte na další informace v této příručce.

Přepavní jednotka swiss air - vysvětlení na straně I.

- a1 Změřte svůj obvod a nastavte správnou velikost (krok a2)
- a2 Nastavte XS-M nebo M-XL tak, aby odpovídaly vaší velikosti
- a3 Postavte dětskou postýlku podle obrázku
- a4 Zavřete háček na opasek podle obrázku
- a6 Upravte velikost nosné jednotky v oblasti ramen
- a7 Upravte šířku nosné jednotky podle svého těla
- a8 Zařízení můžete nosit na zádech ve dvou výškách; nastavení viz kroky a9 - a10
- a9 Uvolněte suchý zip a nastavte požadovanou výšku
- a10 Pásky na suchý zip opět lehce přitlačte
- a11 Zkontrolujte, zda přepravní jednotka sedí správně a pohodlně

Maska swiss air - vysvětlení na straně II

- b1 Ujistěte se, že připojení vzduchové hadice směřuje dolů
- b2 Uvolněte popruh na krk pomocí bočních jazýčků
- b3 Namontujte masku na jednu stranu pomocí Y-trubice
- b4 Nasadte si masku s nasazenou jednou stranou
- b5 Utáhněte popruh na krk tak, aby dosedl na krk
- b6 Klikněte na druhou stranu masky
- b7 Zatáhněte za jazýčky na pokrývce hlavy, dokud nebude pokrývka hlavy pohodlná a bezpečná
- b8 Utáhněte těsnění masky, jak je znázorněno, aby maska správně těsnila
- b9 Dávejte pozor, abyste si neštipali nosní polštář, pokud ano, přejděte ke kroku b10
- b10 Pokud je příliš těsný, můžete odstranit perforovanou část polštáře závěrečnou zkouškou b11:
- b11.1 Zapněte systém čerstvého vzduchu na úrovni 1
- b11.2 Rychle se nadechněte
- b11.3 Masku by se měla při nádechu přitahovat k obličejí
- b11.4 Pokud tomu tak není, těsnění masky není správně
- b11.5 Pokud byl test úspěšný, můžete zahájit svou práci

Zařízení swiss air - vysvětlení na straně III

- c1 Zapněte zařízení pomocí vypínače. Spínač stiskněte přibližně na 2 sekundy.
- c2 Zvolte průtok vzduchu krátkým stisknutím vypínače, obdržíte akustický signál (úroveň 1 = 1 pípnutí, úroveň 2 = 2 pípnutí atd.)
- c3 Vypněte zařízení stisknutím vypínače na 2 s
- c4 Opatrně zatáhněte za západku z krytu filtru, abyste ji uvolnili
- c5 Sejměte kryt filtru
- c6 Vyměňte předfiltr a filtr pevných částic
- c7 Zatlačte zpět kryt filtru
- c8 Dokud neuslyšíte cvaknutí

c9 Opatrně zatáhněte za západku baterie, abyste ji uvolnili

Vytáhněte baterii úplně z krytu

c10 Nabijte baterii dodanou nabíječkou

c11 Znovu zavřete kryt filtru.

c12 Pokud je nutná výměna hadice, vytáhněte sponu z pouzdra, hadici vyměňte a sponu znovu vložte.

swiss air control panel - Vysvětlení na straně IV

d1. swiss air control panel

- Ujistěte se, že je zástrčka zcela zasunutá do zásuvky. Když je řídicí jednotka znovu zapojena, nejprve ji vypněte v control panel a poté nastavte požadovaný průtok vzduchu.

- K zapnutí a vypnutí (je-li připojen) vždy použijte control panel. Pokud na zařízení stisknete tlačítko Zapnuto, zatímco je připojen control panel, zazní alarm.

- Pokud je control panel během provozu odpojen, zařízení se automaticky přepne na úroveň III.

- Pokud je filtr pevných částic ucpaný nebo není vložen žádný filtr pevných částic, zobrazí se control panel chyba a zazní zvukový signál. Indikátor baterie

d2. 100% - 75% - Všechny čtyři LED diody se rozsvítí zeleně

d3. 75% - 50% - Tři LED diody displeje svítí zeleně

d4. 50% - 25% - Dvě LED diody displeje svítí zeleně

d5. 25% - 10% - Kontrolka LED se rozsvítí žlutě

d6. 10% - 0% - LED displeje bliká červeně

Stav filtru

d7. Nový / nepoužitý filtr pevných částic - Kontrolka LED se rozsvítí zeleně

d8. Málo používaný filtr pevných částic (6) - Tři kontrolky LED svítí zeleně

d9. Silně použitý filtr pevných částic (6) - Pět indikátorů LED svítí zeleně

d10. Filtr pevných částic je ucpaný / není správně vložen / není vložen - pět LED bliká zeleně, čtyři LED červeně

Vysvětlení symbolů na straně VI

e1 Přečtete si návod k obsluze a porozumíte mu

e2 K otevírání nepoužívejte ostré předměty

e3 Křehký obsah

e4 Ležte touto stranou nahoru

e5 Chraňte před vlhkostí

certifikační orgán e6

e7 obsahuje lithiové ionty

e8 opakovaně použitelný materiál

e9 Doporučené skladování: -5 ° C až +55 ° C

e10 Nelikvidujte jako domácí odpad, ale v souladu s národními předpisy pro nebezpečný odpad.

Prohlášení o shodě

Viz internetová adresa na poslední stránce této příručky.

Legální informace

Tento dokument splňuje požadavky nařízení EU 2016/425 bod 1.4 přílohy II.

Oznámený subjekt

Podrobné informace najdete na poslední stránce této příručky.

введение

Блок фильтрации и подачи воздуха СИЗОД Swiss Air подаёт в специальную лицевую часть (полумаску) отфильтрованный чистый воздух. При правильном использовании пользователь защищён от пыли и аэрозольных частиц в воздухе, которым он дышит.

Правила техники безопасности

Перед использованием устройства внимательно прочтите эту инструкцию по эксплуатации. Неправильное использование может поставить под угрозу жизнь и здоровье и сделать недействительными все претензии по гарантии и ответственности к optrel.

Предупреждающие сообщения / ограничения защиты и риски

Средство индивидуальной защиты органов дыхания (СИЗОД) Swiss Air не защищает от газообразных веществ. Перед началом работы соберите СИЗОД и включите его. Безопасно входить в опасную зону только после включения устройства. Если блок фильтрации СИЗОД неисправен, не медленно покиньте опасную зону. Как только сработает сигнализация бата реи (звуковой сигнал), вы должны немедленно покинуть опасную зону и за рядить или заменить батарею. Как только сработает сигнализация воздуха ного потока (звуковой сигнал), немедленно покиньте опасную зону и заме ните фильр. Если окружающий воздух чрезвычайно сильно загрязнен аэрозолями, то в маске при вдыхании может со Коэффициент защиты может быть снижен, если устройство используется в среде с сильным ветром. здаваться очень низкое давление. Это может ухудшать защиту. В этом слу чае не снимайте маску и не выключайте блок фильтрации и подачи воздуха, пока не покинете загрязненную зону. Снимая маску, примите все необходи мые меры предосторожности, чтобы избежать вдыхания пыли или загрязне ний, которые могли остаться на маске снаружи. Не допускаете погружать блок фильтрации и подачи воздуха или его аккумулятор в воду это может привести к поломке устройства. При очистке устройства не допускайте попа дания внутрь него воды. Используемые фильры не подлежат очистке или повторному использованию. Очистка фильров сжатым воздухом или водой приведет к их повреждению. Короткое замыкание аккумулятора не допус кается, т.к. может привести к неустраивой поломке.

СИЗОД не предназначен для использования в следующих условиях:

- в горючих или взрывоопасных атмосферах,
- при недостатке кислорода во вдыхаемом воздухе (Европа: <17 %, Австралия: <19%, РФ: <19%),
- при температурах ниже -5 °C или выше +55 °C,
- в условиях, в которых имеется непосредственная опасность для жизни и здоровья.

ПРЕДУПРЕЖДЕНИЕ

- Ваш работодатель (или вы, если у вас нет работодателя) несет ответственность за установление того, что данный СИЗОД подходит для использования на вашем рабочем месте.
- Optrel не может предсказать, что произойдет с этим СИЗОД в любой потенциальной среде. Материалы могут подвергаться химическому воздействию, если подвергаются воздействию неподходящей окружающей среды, и могут проявлять чрезмерную коррозию или другие формы повреждения. Просачивание или проникновение газов, жидкостей или частиц через материалы мо жет быть чрезмерным. Экстремальные температуры могут вызвать тепловую деформацию. Каждая из этих вещей или их комбинация может создать усло вия, в которых этот СИЗОД Optrel будет опасным для использования.
- Прежде чем войти в загрязненную среду при ношении этого СИЗОД, вы должны провести безопасные научные измерения, чтобы определить, мо жет ли данная среда сделать это оборудование небезопасным. Результаты этого тестирования должны быть задокументированы. Обратитесь за помощью к сертифицированному специалисту по промышленной безопасности или промышленной гигиене. НЕ ИСПОЛЬЗУЙТЕ это оборудование, если пользователь подвергнется какой-либо опасности из-за экологической деградации материалов в устройстве.
- Все лица, использующие данный СИЗОД Optrel, должны быть ознакомлены с его ограничениями. Мы не несем ответственность за любой ущерб имущест ву, травмы или смерть, если фактором возникновения этого стало воздей ствие окружающей среды на оборудование.
- Не используйте этот СИЗОД, если что-либо попадет между лицевой панелью маски и вашим лицом предметы (например, коса, платок, головной убор и т. д.). Это условие прелятует хорошей герметизации и может позволить загрязнению проникнуть внутрь маски. Изделие можно использовать людям, носящим бороды и это не потребует дополнительной проверки.
- Не используйте этот СИЗОД в средах, в которых концентрация загрязняющих

веществ неизвестна или в которых существует непосредственная опасность для жизни или здоровья (IDLH). Условия IDLH определяются как:

- а. Те, где владелец не мог дышать в течение коротких периодов.
 - б. Те, от которых владелец не может убежать без помощи СИЗОД.
 - с. Те, которые оказывают немедленное или отсроченное неблагоприятное воздействие на здоровье.
- НИКОГДА не используйте этот СИЗОД без аэрозольного фильтра optrel.
 - Не используйте этот СИЗОД, если окружающие условия могут привести к смещению или соскальзыванию дыхательной маски.
 - Этот респиратор не защищает от газов или паров. Он используется только для защиты дыхания при наличии загрязнения аэрозольными частицами.
 - Немедленно вернитесь в незагрязненную зону, если:
 - а. Вы чувствуете неприятный вкус или запах или раздражение носа или горла.
 - б. Дыхание становится затрудненным.
 - в. Воздух, которым вы дышите, становится неприятно теплым.
 - г. Вы чувствуете тошноту или головокружение.
 - д. Вы заметили потерю или уменьшение воздушного потока.
 - е. Маска движется, соскальзывает или протекает.
 - ж. Вы устали
 - Этот фильтрующий СИЗОД не защищает открытые участки тела. Некоторые загрязняющие вещества могут впитываться непосредственно через кожу, в то время как другие могут раздражать открытые участки.
 - Этот фильтрующий СИЗОД не обеспечивает защиту от вредного шума. Все да носите надлежащие средства защиты органов слуха.
 - Этот фильтрующий СИЗОД не снабжает кислородом. Не используйте фильтрующий СИЗОД в атмосфере, содержащие менее 19% кислорода по объему.
 - Этот фильтрующий СИЗОД нельзя использовать под водой, для фумигации, внутреннего пожаротушения или в местах, где продолжительная высокая температура или пламя могут соприкасаться с фильтрующим СИЗОД.
 - Фильтрующий СИЗОД Optrel, аксессуары и соответствующее оборудование не должны использоваться в атмосфере, которая может содержать концентрацию загрязняющих веществ выше нижнего уровня взрываемости (LEL).
 - Этот фильтрующий СИЗОД существенно уменьшит, но не устранил полностью вдыхание загрязняющих веществ. Некоторые люди с повышенной чувствительностью могут испытывать проблемы со здоровьем при воздействии даже незначительного количества загрязняющих веществ. Этот фильтрующий СИЗОД не предотвратит проблемы со здоровьем у этих людей.
 - Если вы используете или модифицируете компоненты, отличные от перечисленных в данном руководстве или одобренных optrel, все гарантии и ответственность optrel будут аннулированы.
 - У людей с повышенной чувствительностью может возникнуть серьезная реакция на химические вещества на уровнях, значительно ниже принятых пределов, безопасных для здоровья, таких как предельно допустимая концентрация загрязняющих веществ ПДК, или допустимый предел воздействия OSHA (PEL), пороговое значение ACGIH (TLV) или рекомендуемые пределы воздействия NIOSH (REL). НЕ ИСПОЛЬЗУЙТЕ этот фильтрующий СИЗОД, если вы ощущаете воздействие на организм от предыдущего контакта или считаете, что у вас может быть повышенная чувствительность или аллергия на какое-либо химическое вещество (например, изоцианаты, латекс и т. д.), пока не получите разрешение врача.
 - Всегда читайте и следуйте инструкциям, перечисленным в паспорте безопасности материала, для химических веществ, присутствующих в рабочей зоне.
 - Не используйте, если у вас уже есть заболевание кожи (например, фолликулит или витилиго), пока вы не получите разрешение от врача.
 - Этот фильтрующий СИЗОД необходимо носить и использовать как указано в инструкциях Optrel. Не оставляйте никакие части фильтрующего СИЗОД и не пропусайте обязательные инструкции.
 - Ни один фильтрующий СИЗОД не может обеспечить полную защиту от любых условий. Будьте предельно осторожны при чрезвычайных ситуациях.
 - Пользователи должны чистить и обслуживать этот фильтрующий СИЗОД только в соответствии с инструкциями Optrel. Расходные элементы и запасные части, от других производителей, не Optrel, могут привести к снижению производительности и аннулированию сертификата соответствия.
 - Прекратите использование, если вы испытываете раздражение кожи или обезвоживание.
 - Этот продукт может обеспечить недостаточную защиту при неправильном использовании, что может привести к серьезным травмам, серьезным заболеваниям или смерти.

- Не используйте этот фильтрующий СИЗОД, если он остался незащищенным в загрязненной среде, поскольку загрязняющие вещества могут накапливаться внутри маски и вдыхаться при надевании.
- Регулярно используемый фильтрующий СИЗОД должен проверяться до и после каждого использования.
- Регулярно используемое респираторное защитное оборудование необходимо проверять до и после каждого использования.
- Несоблюдение всех предупреждений может привести к серьезной травме, серьезному заболеванию или смерти. Если у вас есть какие-либо вопросы о конкретном приложении, использовании или пригодности системы swiss air, обратитесь в службу поддержки клиентов ortel.
- Устройство можно использовать при дожде до 1 мм в минуту, но не рекомендуется использовать при сильном дожде.

Гарантия и ответственность

Ortel отремонтирует или заменит продукт по мере необходимости, если дефект материала или изготовления возникнет в течение 24 месяцев (батарея 6 месяцев) с даты покупки, при условии, что продукт использовался в соответствии с инструкциями в руководстве пользователя. Гарантийные обязательства будут аннулированы, если заводской номер был изменен, удален или стал неразборчивым, а также если изделие было намеренно повреждено, не правильно использовано, вскрыто или изменено. Гарантийные обязательства будут также аннулированы, если изделие эксплуатируется неправильно, используются запчасти, не предусмотренные изготовителем, а техобслуживание не выполняется должным образом. Гарантийные обязательства предусматривают только ремонт или замену дефектных элементов конструкции. Компания Ortel не при каких обстоятельствах не берет на себя какие-либо гарантийные обязательства в отношении общих остановов или косвенных убытков.

Ожидаемая жизнь

Swiss air СИЗОД не имеет срока годности. Он может использоваться до тех пор, пока не возникнут скрытые или видимые повреждения. После использования маску рекомендуется мыть теплой водой. Ремонт устройства возможен только у производителя!

Сфера применения

Swiss Air это механизированный блок фильтрации и подачи воздуха (СИЗОД) для защиты от пыли и аэрозолей. Система имеет сертификат ТНЗР согласно европейскому стандарту EN 12941: 1998 и сертификат ТНЗР согласно австралийскому стандарту AS/NZS 1716:2012, сертификат ТНЗР согласно испытаниям по ТР ТС 019/2011 (ГОСТ 12.4.234-2012). СИЗОД используется для поддержания процесса воздухообмена, уменьшая требуемое для дыхания усилие и, благодаря этому существенно снижается утомляемость во время работы. Эффективное время работы системы защиты органов дыхания с полностью заряженной батареей зависит от состояния фильтра и факторов окружающей среды (см. Таблицу «Технические характеристики»). Эффективное время работы системы защиты органов дыхания полностью заряженной батареей зависит от состояния фильтра и факторов окружающей среды (см. Таблицу «Технические характеристики»).

Перед вводом в эксплуатацию

- Осторожно снимите упаковку.
- Перед первым использованием полностью зарядите аккумулятор. Таблица осмотра: Убедитесь, что устройство соответствует комплекту поставки и не повреждено. В случае обнаружения повреждений или отсутствия какой-либо детали немедленно обратитесь к дилеру ortel. Никогда не используйте поврежденную или неполную систему защиты органов дыхания. Пожалуйста, внимательно изучите следующие компоненты:

КОМПОНЕНТ	ПОИСК
аккумулятор	1. Сломан разъем. 2. Ослабленная крышка батарейного отсека или поврежденный разъем.
трубка	1. Отверстия, порезы или ссадины. 2. Поврежденная спираль.
Ремень / плечевой ремень	1. Порезы, порезы, разрывы или сломанные швы. 2. Поврежденная пряжка. 3. Незакрепленные детали.
маска	1. Поврежденная ткань или уплотнитель. 2. Незакрепленные детали. 3. Поврежденные соединения

Установка

Перед каждым использованием убедитесь, что система защиты органов дыхания находится в безупречном рабочем состоянии, и действуйте следующим образом:

1. Убедитесь, что искрогаситель, а также основной и предварительный

фильтр вставлены, правильно и что рычаг освобождения фильтра надежно зафиксирован (крышка должна защелкнуться при закрытии) (стр. III / с8). Примечание. При использовании в медицине искрозащитную решетку и предварительный фильтр можно не устанавливать из соображений гигиены. 2. Проверьте воздушный шланг и воздушный патрубков наличие повреждений (отверстия, трещины, порезы и т. Д.). Подсоедините маску к воздушной трубке, прижав трубку к ответной части до щелчка. 3. Включите СИЗОД, нажав кнопку Вкл / Выкл примерно на 2 секунды (стр. III / с1). Во время фазы включения все светодиоды на панели управления (если они подключены) горят (4 светодиода для индикатора заряда батареи и 10 светодиодов для индикатора уровня фильтра) и раздается звуковой сигнал (3 звуковых сигнала). После этого система защиты органов дыхания готова к использованию (стр. IV).

4. Кроме того, система защиты органов дыхания выполняет самотестирование во время фазы включения, чтобы гарантировать, что устройство генерирует достаточный поток воздуха более 100 л / мин. Когда красный светодиод фильтра гаснет после примерно

3-секундной фазы включения, достигается расход воздуха не менее 100 л / мин. С помощью встроенного расходомера система защиты органов дыхания постоянно контролирует поток воздуха на протяжении всей работы и поддерживает его на уровне выше 100 л / мин.

5. Если звуковой сигнал раздается 5 короткими гудками, проверьте настройку на панели управления: выключите систему на блоке управления, а затем снова включите ее.

6. Если панель управления swiss air не подключена, объем воздуха можно изменить, кратковременно нажав (менее секунды) главный выключатель. Каждое короткое нажатие изменяет настройку объема воздуха с потока I на поток II; изменился с II на III и с III на I. Количество звуковых сигналов указывает текущую настройку (уровень).

7. Как описано выше, система защиты органов дыхания имеет визуальную и звуковую сигнализацию низкого заряда батареи, а также отсутствия, засорения или неправильной установки фильтров. В случае тревоги необходимо немедленно покинуть опасную зону.

Убедитесь, что срабатывает сигнализация низкого расхода воздуха / засорения фильтра, имитируя низкий расход воздуха следующим образом.

При включенной системе защиты органов дыхания снимите шланг с маски и надавите ладонью на конец шланга. Затем двигатель автоматически ускорится, чтобы компенсировать низкий расход воздуха. Продолжайте крепко прижимать ладонь руки к концу шланга, чтобы плотно закрыть его. Через некоторое время устройство издает звуковой сигнал и загорается красный светодиод фильтра (если панель управления подключена). Тревога сработает также, в случае отсутствия фильтра на отсоединенной маске.

8. Чтобы отключить сигнал тревоги, нажмите кнопку включения / выключения примерно

на 3 секунды и снова подсоедините маску к шлангу.

9. Убедитесь, что маска не повреждена, наденьте ее и закрепите систему подачи свежего воздуха ремнем для переноски на спине.

10. Запустите систему подачи свежего воздуха и убедитесь, что воздух циркулирует в маске.

11. Убедитесь, что маска не повреждена, наденьте ее и закрепите систему подачи свежего воздуха ремнем для переноски на спине.

12. Запустите систему подачи свежего воздуха и убедитесь, что воздух циркулирует в маске.

13. При работе с летящими искрами или брызгами пота маска и лицо должны быть дополнительно защищены (например, с помощью clearmax для шлифовальных работ или сварочной маски ortel для сварочных работ). Поврежденные детали (шланг, маска, устройство) необходимо заменить немедленно

по времени на работа СИЗОД: Наденьте переносной блок (стр. I / a1-a11) и регулируйте его размер так, чтобы фильтрующий блок удобно располагался на плечах. Установка аккумулятора: Аккумулятор необходимо вставить в соответствующую направляющую на правой нижней стороне системы свежего воздуха. Сдвиньте батарею вперед до щелчка, чтобы она встала на место (стр. III / с11).

Извлечение и зарядка аккумулятора: потяните назад фиксирующий рычаг на аккумуляторе и полностью выдвиньте аккумулятор по направляющей из блока вентилятора (стр. III / с9). Затем подключите аккумулятор к зарядному устройству (стр. III / с10). О процессе зарядки сигнализирует желтый светодиод на зарядном устройстве. Когда процесс зарядки завершится, светодиод загорится зеленым, и будет активирован режим непрерывной зарядки

сигнализирует желтый светодиод на зарядном устройстве. Когда процесс зарядки завершится, светодиод загорится зеленым, и будет активирован режим непрерывной зарядки. Убедитесь, что напряжение в розетке соответствует напряжению, указанному на зарядном устройстве.

ПРЕДУПРЕЖДЕНИЕ

- Литий-ионные аккумуляторы optrel можно заряжать только с помощью зарядного устройства optrel. Использование других зарядных устройств может вызвать взрыв, что

может привести к травмам или смерти. Если используется другое зарядное устройство, оно должно соответствовать требованиям таблицы «Технические характеристики».

- Зарядное устройство optrel предназначено только для использования в помещении и не должно подвергаться воздействию внешних элементов. Не заряжайте аккумулятор при температуре ниже 0 ° C или выше 45 ° C. Не заряжайте аккумулятор вблизи горючих материалов, таких как дерево, бумага и мебель.

- Аккумулятор необходимо заряжать в безопасном месте. Не заряжайте и не храните аккумулятор рядом со сварочным аппаратом.

- Никогда не подвергайте литий-ионные элементы воздействию воды и не позволяйте им намокать. Случайное кратковременное воздействие воды на батарею допустимо при условии, что литий-ионные элементы остаются сухими.

- Не разбирайте и не модифицируйте аккумулятор. Батареи содержат предохранительные и защитные устройства, которые в случае повреждения могут вызвать выделение тепла, взрыв или воспламенение.

ПРЕДУПРЕЖДЕНИЕ

- Не подвергайте аккумулятор воздействию прямых солнечных лучей, не используйте и не храните его вблизи источников тепла или электрических дуг.

- Несоблюдение этих предупреждений может привести к серьезным физическим травмам, серьезным заболеваниям или смерти.

ВНИМАНИЕ

- Обратите внимание на температурные рекомендации optrel для зарядки и хранения. Зарядка при более низких или более высоких температурах приводит к снижению емкости и сокращает срок службы аккумулятора.

- Избегайте повреждения или разрыва клеток.

- Если аккумулятор поврежден, опухшие, утечка электролита, или становится необычно горячей во время зарядки, немедленно прекратите использование и храните батарею в огнеупорном контейнере до тех пор, пока не могут быть переработаны. Не оставляйте аккумулятор в зарядном устройстве более чем на 70 часов.

Индикация состояния батареи: см. (Стр. IV d1-d6)

Настройка расхода воздуха: вентилятор имеет три уровня расхода воздуха: 100/115/130 л / мин. Чтобы изменить уровень воздушного потока, нажмите кнопку «Вкл. / Выкл.» И циклически перебирайте различные уровни, пока не будет достигнут желаемый уровень (стр. III / c2), или используйте колесо на подключенном control panel (стр. IV / d1). Замена основного и предварительного фильтров: если срабатывает аварийный сигнал фильтра (звуковой / визуальный при подключенном пульте ДУ), предварительный фильтр необходимо заменить (стр. III / c4-c8). Пожалуйста, следите за интервалом времени между сигналами фильтра. Он становится короче каждый раз при замене предварительного фильтра. Если у вас создается впечатление, что интервалы замены становятся слишком короткими, мы рекомендуем заменить основной фильтр и предварительный фильтр (стр. III / c4-c8).

Функции сигнализации

Аварийный сигнал фильтра: если активирован сигнал засорения фильтра, вы услышите звуковой сигнал с интервалом 0,5 с (0,25 с горит, 0,25 с не горит), а светодиоды загораются красным, когда панель управления подключена. При работе без панели управления устройство переключается на следующий более низкий уровень, если установлен уровень II или III, чтобы обеспечить расход воздуха. Затем можно услышать следующие звуковые сигналы: 10 звуковых сигналов (предупреждающий сигнал об изменении уровня) и 2 звуковых сигнала (установлен уровень II) или 1 звуковой сигнал (установлен уровень I). Если вы хотите заменить предварительный фильтр и главный фильтр, нажмите кнопку включения / выключения в течение 2 секунд, чтобы выключить систему свежего воздуха. Теперь вы можете изменить фильтры.

Аварийный сигнал разряда батареи: если активирован аварийный сигнал разряда батареи, вы услышите звуковой сигнал с интервалом 3,0 с (1,5 с горит, 1,5 с не горит), а светодиоды загораются красным, когда панель управления подключена. Каждую секунду раздается звуковой сигнал, и прибор можно использовать примерно 15 минут.

место хранения

Систему свежего воздуха и аксессуары следует хранить в сухом месте. Защищайте его от солнечных лучей, высоких температур, углеводородов и паров растворителей.

поддержание

Регулярно проверяйте систему подачи свежего воздуха в соответствии с данным руководством по эксплуатации. Проверьте маску и трубку на наличие отверстий, разрывов или других повреждений и убедитесь, что детали правильно собраны. Не используйте систему, пока не будут заменены все изношенные или поврежденные детали.

Рекомендуемый график технического обслуживания	
мера	частота
Очистка, дезинфекция	После каждого использования
Визуальный осмотр	До и после каждого использования
зарядить аккумулятор	После каждого использования
Заменить прокладку шлангового соединения	В случае износа или повреждения, но не реже одного раза в год
Техническое обслуживание в соответствии с правилом 112-190 ДГУВ, п. 3.3. Меры по техническому обслуживанию, ремонту и замене или местные правила	Рекомендуется ежегодно

Ежегодное техническое обслуживание должно выполняться специализированной компанией, имеющей квалификацию optrel (optrel ServicePartner). При хранении оборудования аккумулятор необходимо заряжать каждые 4 месяца.

очистка и дезинфекция

Очистите вентилятор и воздушный шланг тканью, смоченной мыльной водой. Дайте устройству высохнуть при комнатной температуре. Не используйте агрессивные чистящие средства или растворители, чистый спирт или чистящие средства, содержащие абразивные вещества. Маску можно стирать. Мы рекомендуем ручную стирку с использованием бытового моющего средства. При использовании других методов мытья пена для носа и клей могут соскользнуть с полумаски (при необходимости используйте мешок для стирки).

Поиск проблемы

Вентилятор не включается

→ Убедитесь, что аккумулятор вставлен правильно.

→ Убедитесь, что аккумулятор полностью заряжен.

→ Возможно, сработал предохранитель короткого замыкания батареи, временно подключите батарею к источнику питания и повторите попытку.

→ Регулятор control panel не установлен в положение "Off" (если swiss air был выключен непосредственно на приборе), сначала установите регулятор в положение "Off", а затем снова включите его (только при использовании с control panel).

Аварийный сигнал фильтра активирован, хотя предварительный и основной фильтры были заменены и правильно установлены.

→ Внутренняя ошибка swiss air

→ Отправьте систему подачи свежего воздуха ближайшему дилеру optrel.

Срок службы батареи слишком короткий

→ Батарея неисправна - замените батарею и утилизируйте неисправную батарею как опасные отходы.

→ Зарядное устройство неисправно - заменить.

Технические характеристики (Возможны технические изменения)

Номинальный коэффициент защиты	Европа: ТНЗР (EN12941) Австралия: рейтинг Р3
Воздуходувка	Расход воздуха: Уровень 1: минимум 100 л / мин. Уровень 2: не менее 115 л / мин Уровень 3: не менее 130 л / мин
материал	РА 66 + GF
Поклонник	Высококачественный двигатель вентилятора на шарикоподшипниках
Предохранитель	Электронная безопасность

Аккумуляторная батарея	<p>Тип: литий-ионный, перезаряжаемый</p> <p>Напряжение / емкость: 3,6 В / 6,5 Ач</p> <p>Циклы зарядки: <500</p> <p>Защитная цепь: да, сбрасывается при подключении аккумуляторной батареи</p> <p>Температура зарядки <45 °С</p> <p>Время работы*: от 6 до 12 часов*</p> <p>Время зарядки: около 6 часов</p> <p>Вес: 150 г / 5,3 унции</p> <p>Цвет: черный</p> <p>* Время работы в зависимости от расхода воздуха, при комнатной температуре с новым фильтром</p>
Технические характеристики зарядного устройства	Max. 15W, CE, UL 2725, ROHS und REACH konform
Технические характеристики зарядного кабеля	USB - C, Max. 3m Länge, UL 2725, ROHS und REACH konform
Уровень шума	Max. 70 dB(A)
Предупреждающие сигналы	Акустическая (только устройство) и визуальная сигнализация (только с панелью управления) в случае низкого заряда батареи, блокировки или отсутствия фильтра и низкого расхода воздуха. Тревога фильтра: интервал 0,5 с (0,25 с, 0,25 с выкл.) Сигнал разряда батареи: интервал 3,0 с (1,5 с горит, 1,5 с выключен)

фильтр	1 x тип TH3P R SL для системы TH3P (Европа) / системы TH3P (Австралия)
--------	--

Воздушный шланг	Длина: 180 мм (резинка до 355 мм без Y-образной трубки) Диаметр: 21 мм (внутренний) Вес: 125 г / 4,4 унции (без защитной крышки) Цвет: черный
Вес	1200 г (включая фильтр, ремень и аккумулятор)
Габаритные размеры	Д x Ш x В: 250 x 170 x 50 мм
Температура эксплуатации и хранения	От -5 °С до +55 °С
Нормы	EN 12941, EAC TP TC 019/2011, AS / NZS 1716
Уполномоченный орган	CE 1024 , UK Approved Body No 0843
Компенсация температуры и высоты	Да, если подключен control panel

Объем поставки / запасные части

Смотрите страницу V.

control panel (дополнительный аксессуар)

Если вы используете необязательный control panel, обратите внимание на дополнительную информацию в этом руководстве.

swiss air блок для переноски - объяснение на странице I.

a1 Измерьте свою окружность, чтобы установить правильный размер (шаг a2)

a2 Установите XS-M или M-XL в соответствии с вашим размером

a3 Установите детскую кроватку, как показано на рисунке.

a4 Закройте крючок для ремня, как показано

a6 Отрегулируйте размер переноски в области плеч

a7 Отрегулируйте ширину переноски по вашему телу

a8 Устройство можно носить на спине на двух высотах; для регулировки см.

шаги a9 - a10.

a9 Ослабьте застёжки-липучки и установите желаемую высоту

a10 Снова застегните ремни-липучки, слегка надавив на них.

a11 Убедитесь, что переноска установлена правильно и удобно

swiss air маска - объяснение на странице II

b1 Убедитесь, что соединение воздушного шланга направлено вниз.

b2 Ослабьте шейный ремешок с боковыми язычками.

b3 Установите маску на одну сторону с Y-образной трубкой.

b4 Наденьте маску с одной стороны

b5 Затяните шейный ремешок до упора в шею.

b6 Щёлкните по второй стороне маски

b7 Потяните за язычки резинки на головном уборе, пока он не станет удобным и надёжно закреплённым.

b8 Затяните прокладку маски, как показано, чтобы маска плотно закрывала

b9 Будьте осторожны, чтобы не давило на нос, если это так, перейдите к

шагу b10.

b10 Если она слишком тугая, вы должны выгнуть перфорированную часть

дуги внутри маски (она металлическая).

Выпускной тест b1:

b1.1 Включите систему СИЗОД на уровне 1

b1.2 Сделайте быстрый вдох

b1.3 Маска должна прижиматься к вашему лицу при вдохе.

b1.4 Если это не так, значит, маска одета не правильно.

b1.5 Если тест прошёл успешно, вы можете приступить к работе.

Устройство Swiss air - объяснение на странице III

c1 Включите устройство с помощью выключателя. Нажмите выключатель и удерживайте его в течение примерно 2 секунд.

c2 Выберите поток воздуха, кратковременно нажав кнопку включения / выключения, вы получите звуковой сигнал (уровень 1 = 1 звуковой сигнал, уровень 2 = 2 звуковых сигнала и т. д.)

c3 Выключите устройство, нажав выключатель на 2 секунды.

c4 Осторожно потяните за фиксатор крышки фильтра, чтобы ослабить его.

c5 Снимите крышку фильтра

c6 Замена фильтра предварительной очистки и сажевого фильтра

c7 Задвиньте крышку фильтра обратно.

c8 Пока вы не услышите щелчок

c9 Осторожно потяните защёлку аккумулятора, чтобы освободить его.

Полностью вытащите аккумулятор из корпуса.

c10 Зарядите аккумулятор с помощью прилагаемого зарядного устройства.

c11 Снова закройте крышку фильтра.

c12 Если необходима замена шланга, вытащите зажим из корпуса, замените шланг и снова вставьте зажим.

swiss air control panel - Пояснение на странице IV

d1. Swiss air control panel

- Убедитесь, что вилка полностью вставлена в розетку. При повторном подключении блока управления сначала выключите его в control panel, а затем установите желаемый поток воздуха.

- Всегда используйте control panel для включения и выключения (если он подключен). Если вы нажмете кнопку «Вкл.» На устройстве при подключенном control panel, раздастся звуковой сигнал.

- Если control panel отключается во время работы, устройство автоматически переключается на уровень III.

- Если противоаэрозольный фильтр засорён или противоаэрозольный фильтр не вставлен, control panel отображает ошибку и раздаётся звуковая сигнал. Индикатор заряда батареи

d2. 100% - 75% - Все четыре светодиода дисплея горят зелёным светом

d3. 75% - 50% - Три светодиода дисплея горят зелёным цветом

d4. 50% - 25% - Два светодиода дисплея горят зелёным светом

d5. 25% - 10% - Светодиод дисплея горит жёлтым

d6. 10% - 0% - светодиод дисплея мигает красным

Статус фильтра

d7. Новый / неиспользованный противоаэрозольный фильтр - светодиодный индикатор горит зелёным светом

d8. Малозасоренный противоаэрозольный фильтр (6) - три светодиода горят зелёным светом

d9. Сильно засоренный противоаэрозольный фильтр (6) - пять светодиода индикаторов горят зелёным светом

d10. Аэрозольный фильтр полностью засорён / вставлен неправильно / не вставлен - пять

Расшифровка символов на странице VI

e1 Прочтите и усвойте инструкцию по эксплуатации.

e2 Не используйте острые предметы, чтобы открывать

e3 Хрупкое содержимое

e4 Положите эту сторону вверх

e5 Беречь от влаги

e6 орган по сертификации

e7 содержит литий ионный

e8 многоразовый материал

e9 Рекомендуемое хранение: от -5С ° до +55С °

e10 Не утилизируйте как бытовые отходы, но в соответствии с национальными правилами обращения с опасными отходами.

Декларация соответствия

См. Адрес в Интернете на последней странице этого руководства.

Легальная информация

Этот документ соответствует требованиям Регламента ЕС 2016/425, пункт 1.4 Приложения II.

Уполномоченный орган

65 См. Последнюю страницу этого руководства для получения подробной информации.

Bevezetés

A fűvészűrő egység jóváhagyott maszkot szállít szűrő friss levegővel. Helyes használat esetén a felhasználó védve van a portól és a belélegzett levegő részecskéitől.

Biztonsági utasítások

Kérjük, olvassa el figyelmesen ezt a használati utasítást, mielőtt a készüléket használni kezdi. A helytelen használat veszélyeztetheti az életet és az egészséget, és érvénytelenítheti az optrellel szemben támasztott összes jótállási és felelősségi követelést.

Figyelmeztető megjegyzések / védelmi korlátozások és kockázatok

Ez a fűvészűrő egység (PAPR) nem véd a gáznemű anyagok ellen. A munka megkezdése előtt szerelje össze és kapcsolja be a készüléket. A veszélyzónába csak a készülék bekapcsolása után léphet biztonságosan. Ha a ventilátor meghibásodik, azonnal hagyja el a veszélyzónát. Amint az akkumulátor riasztása (hangjelzés) aktiválódik, azonnal el kell hagynia a veszélyes területet, és fel kell töltenie vagy ki kell cserélnie az akkumulátort. Amint a légáram riasztás aktiválódik (hangjelzés), azonnal hagyja el a veszélyzónát, és cserélje ki a szűrőt.

A védelmi tényező csökkenhet, ha a készüléket erős széllel járó környezetben használják.

Nagyon nagy részecskeszennyezettségű környezetben belélegezve negatív nyomás alakulhat ki a maszkban. Ez ronthatja a védőhatást. Ebben az esetben ne távolítsa el a maszk kapcsolót a ventilátorból, amíg ki nem kerül a veszélyes területről. A maszk eltávolításakor tegyen meg minden szükséges óvintézkedést annak elkerülése érdekében, hogy a maszk külsején felhalmozódott por vagy szennyezett anyag belélegezhesse magát. Soha ne merítse a ventilátort vagy az akkumulátort vízbe, mert ez károsíthatja a készüléket. Tisztítás közben megakadályozza, hogy víz kerüljön a készülékbe. A használt szűrőket nem lehet tisztítani vagy újrafeldolgozni. Ha megpróbálja sűrített levegővel vagy vízzel tisztítani a szűrőt, károsíthatja a szűrőt. Ne zárja levidre az akkumulátort. Ez komoly károkat okozhat.

A fűvészűrő egységét (PAPR) nem szabad használni:

- gyűlékony vagy robbanásveszélyes területeken,
- ha a levegő oxigéntartalma túl alacsony (Európa: <17%, Ausztrália: <19%), vagy ha a toxinkoncentráció olyan magas, hogy magasabb védelmi osztályra van szükség, mint a TH3P (Európa és Ausztrália)
- -5 °C alatti vagy +55 °C feletti hőmérsékleten,
- olyan környezetben, ahol közvetlen veszély áll fenn az egészségre és az életre.

FIGYELEM

- A munkáltatója (vagy Ön, ha nincs munkáltatója) felelős / felelős azért, hogy ez a lélegeztetőgép alkalmas legyen a felhasználó használatára.
- Az optrel nem tudja megjósolni, hogy mi lesz ezzel a ventilátorral bármely potenciális környezetben. Az anyagokat kémiaiag megtámadhatják, ha rossz környezetnek vannak kitéve, és túlzott korróziót vagy egyéb károsodást okozhatnak. A gázok, folyadékok vagy részecskék behatolása vagy behatolása az anyagokba túlzott lehet. A szélsőséges hőmérsékletek hőromláshoz vezethetnek. Ezen dologok bármelyike vagy azok kombinációja olyan körülményeket teremthet, ahol ez az optrel lélegzőkészülék nem képes megfelelő védelmet nyújtani, és veszélyes lehet.
- Mielőtt ezzel a lélegzőkészülékkel veszélyes környezetbe lépne, biztonságos tudományos vizsgálatokat kell végrehajtania annak megállapítására, hogy a környezet veszélyeztetheti-e a berendezést. Ezeknek a teszteknek az eredményeit jól dokumentálni kell. Forduljon tanúsított biztonsági szakemberhez vagy ipari higiénikushoz. NE használja ezt az eszközt, ha a felhasználót bármilyen módon károsíthatja a készülékben lévő anyagok környezeti károsodása.
- Az optrel lélegzőkészüléket használó összes személyt tájékoztatni kell annak korlátozásairól. Nem tehető felelőssé anyagi károkért, személyi sérülésekért vagy halálokért, amelyekben a környezeti tényezők szerepet játszanak.
- Ne használja ezt a lélegeztetőgépet, ha a maszk és az arca között van

valami (pl. Fonat, fejkendő, kalap stb.). Ez az állapot megakadályozza a jó tömítést, és lehetővé teszi a szennyeződések szivárgását a sisakba. A termék szakállviselőként használható, és nem igényel arcbeláírási tesztet.

- Ne használja azt a lélegzőkészüléket olyan környezetben, ahol a szennyező anyag koncentrációja ismeretlen, vagy közvetlenül veszélyezteti az életet vagy az egészséget (IDLH).

Az IDLH légkörök meghatározása a következő:

- a. Olyanokat, amelyeket viselője rövid ideig nem kapott levegőt.
- b. Olyanokat, amelyek viselője nem tudott elmenekülni lélegeztetőgép segítségével nélkül.

c. Azok, amelyeknek azonnali vagy késleltetett káros hatása van az egészségre.

- SOHA ne használja ezt a lélegzőkészüléket optrel részecskeszűrő nélkül.
- Ne használja ezt a lélegzőkészüléket, ha a környezeti viszonyok miatt a légvédő sisak leválhat vagy megcsúszhat.
- Ez a lélegzőkészülék nem véd a gázoktól és a gőzöktől. Csak a részecskék szennyeződése elleni védelemre szolgál.
- Azonnal térjen vissza egy nem szennyezett területre, ha: tovább. Kóstolja vagy szagolja a szennyeződések, vagy ha a szeme, az orra vagy a torka irritálódik.
- b. A légzés nehezzé válik.
- c. A belélegzett levegő kellemetlenül meleg lesz.
- d. Hányingert vagy szédülést érez.
- e. A légáramlás csökkenését vagy csökkenését észleli.
- f. A maszk elmozdul, megcsúszik vagy szivárog.
- G. Fáradat vagy

• Ez a lélegzőkészülék nem védi a test egyetlen szabad területét sem. Egyes szennyeződések közvetlenül a bőrön keresztül felszívódhatnak, míg más, kitett területek irritálhatnak.

• Ez a lélegzőkészülék nem véd a káros zajoktól. Mindig viseljen megfelelő hallásvédőt.

• Ez a lélegzőkészülék nem biztosít további oxigént. Ne használja a lélegzőkészüléket 19 térfogat% -nál kevesebb oxigént tartalmazó környezetben.

• Ezt a lélegzőkészüléket nem szabad víz alatt használni, füstöléshez, beltéri tűzoltáshoz, sugárzás robbantásához vagy olyan területeken, ahol hosszú ideig magas hő vagy láng érheti a lélegzőkészüléket.

• Az optrel lélegzőkészüléket, tartozékait és a hozzájuk kapcsolódó eszközöket nem szabad olyan környezetben használni, ahol az alacsonyabb robbanási szint (LEL) fölötti szennyezőanyag-koncentráció lehet.

• Ez a lélegzőkészülék csökkentheti a szennyeződések belégzését, de nem akadályozza meg. Néhány érzékeny ember egészségi problémákat tapasztalhat a kis mennyiségű szennyeződésektől kezdve. Ez a lélegzőkészülék nem akadályozza meg ezekben az emberekben az egészségügyi problémáit.

• Ha a jelen kézikönyvben felsoroltaktól eltérő, vagy az optrel által jóváhagyott alkatrészeket használ vagy módosít, az optrel minden garanciája és felelőssége érvényét veszti.

• Az érzékeny személyek olyan koncentrációknak lehetnek kitéve, amelyek jóval az elfogadott egészségügyi értékek alatt vannak, mint pl. B. az OSHA megengedett expozíciós határértéke (PEL), az ACGIH határérték (TLV) vagy a NIOSH által ajánlott expozíciós határérték (REL) erősen reagál a vegyi anyagokra. NE használja ezt a lélegeztetőgépet, ha már érzékeny volt a korábbi expozícióval szemben, vagy ha úgy gondolja, hogy érzékeny vagy allergiás lehet a vegyi anyagokra (pl. Izocianátokra, latexre stb.), Amíg meg nem kapja az orvos jóváhagyását.

• Mindig olvassa el és tartsa be a munkahelyi vegyi anyagokra vonatkozó biztonsági adatlap utasításait.

• Ne használja a terméket, ha már van bőrbetegsége (például folliculitis vagy vitiligo), mielőtt megkapta orvos jóváhagyását.

• Ezt a lélegzőkészüléket az optrel utasításainak megfelelően kell viselni és használni. Ne hagyja ki a lélegzőkészülék egyetlen részét, és ne hagyjon ki semmilyen kötelező lépést az utasításokban.

• Egyetlen lélegzőkészülék sem nyújt teljes védelmet minden körülmény ellen. Veszélyekben fokozott óvatossággal járjon el.

• A felhasználónak csak az optrel utasításainak megfelelően kell tisztítani és karbantartania a lélegzőkészüléket. Az optrel által nem kínált kiegészítők

befolyásolhatják a teljesítményt.

- Ha bőrrirritáció vagy elszneződés jelentkezik, ne használja tovább.
- Előfordulhat, hogy nem megfelelő használat esetén ez a termék nem nyújt megfelelő védelmet, ami súlyos sérüléseket, súlyos betegségeket vagy halált okozhat.
- Csak képzett, szakképzett személyzet használhatja.
- Ne használja ezt a légzőkészüléket, ha szennyezett környezetben volt kitéve, mivel szennyeződések gyűlnek össze a maszk belsejében, és a maszk bekapcsolásakor belelegezhető.
- A rutinszerűen használt légzőkészüléket minden használat előtt és után ellenőrizni kell.
- Az összes figyelmeztetés figyelmen kívül hagyása súlyos sérülést, súlyos betegséget vagy halált okozhat.

Ha bármilyen kérdése van a swiss air rendszer konkrét alkalmazásával, használatával vagy alkalmasságával kapcsolatban, kérjük, forduljon az optrel ügyfélszolgálatához.

- A készülék percenként legfeljebb 1 mm eső esetén használható, de erős eső esetén nem ajánlott. Garancia és felelősség
- Az Optrel szükség szerint megjavítja vagy kicseréli a terméket, ha anyag- vagy gyártási hiba jelentkezik a vásárlás napjától számított 24 hónapon belül (az akkumulátor 6 hónapon belül), feltéve, hogy a terméket a felhasználói kézikönyv utasításainak megfelelően használták. A garancia érvénytelen, ha a sorozatszámot megváltoztatták, eltávolították vagy olvashatatlanra tették, vagy ha a terméket szándékosan megromgálták, visszaélték, kinyitották vagy módosították. A garancia és a felelősség nem megfelelő használat, nem eredeti pótkatrészek használata vagy nem megfelelő karbantartás esetén is lejár. A garancia csak a hibás alkatrészek javítására vagy cseréjére vonatkozik. Az optrel semmilyen körülmény között nem vállal felelősséget általános meghibásodásért vagy következményes kárért.

Várható élet

A swiss air-nek nincs lejárati dátuma. A terméket addig lehet használni, amíg nincs látható vagy láthatatlan sérülés vagy meghibásodás. Használat után ajánlatos a maszkot langyos vízzel megtisztítani. A készüléket csak a gyártó javíthatja!

Hatály

A légzésvédő rendszer egy fűvőszűrő rendszer (PAPR), amely véd a portól és a részecskéktől. Ez a rendszer TH3P tanúsítvánnyal rendelkezik az EN 12941 európai szabvány szerint és TH3P tanúsítvánnyal rendelkezik az ausztrál szabvány szerint

AS / NZS 1716. A légzésvédő rendszert használják a légzési folyamat támogatására. Ez megkönnyíti a belégzést és a felhasználók kevésbé fáradnak el, mint egy passzív szűrőrendszer esetén. Az elektronikus áramlásszabályozó rendszer figyelni a ventilátort, és biztosítja a legalább 100 L / perc állandó légáramlást. A teljesen feltöltött akkumulátorral ellátott légzésvédő rendszer tényleges működési ideje a szűrő állapotától és a környezeti tényezőktől függ (lásd a "Műszaki adatok" táblázatot).

Üzembe helyezés előtt

- Óvatosan távolítsa el a csomagolást.
 - Az első használat előtt töltsse fel teljesen az akkumulátort.
- Ellenőrzési táblázat: Ellenőrizze, hogy az eszköz megfelel-e a szállítási terjedelemben és nem sérült-e meg. Ha sérülést talál vagy hiányzik egy része, azonnal lépjen kapcsolatba az optrel márkakereskedővel. Soha ne használjon sérült vagy hiányos légzésvédő rendszert. Kérjük, nézze meg alaposan a következő összetevőket:

ÖSSZETEVŐ	KERESÉS
akkumulátor	1. Megszakadt csatlakozó. 2. Laza az akkumulátor ajtaja vagy a sérült csatlakozó.
cső	1. Lyukak, vágások vagy horzsolások. 2. Sérült spirál.
Öv / vállpánt	1. Vágások, rések, szakadások vagy törött varratok. 2. Sérült csat. 3. Laza részek.
maszk	1. Sérült szövet vagy tömítés. 2. Laza részek. 3. Sérült csatlakozások

Telepítés

Minden használat előtt ellenőrizze, hogy a légzésvédő rendszer tökéletesen működik-e, és az alábbiak szerint járjon el:

1. Győződjön meg arról, hogy a szikraelzáró, valamint a fő- és az előszűrő helyesen van-e behelyezve, és hogy a szűrő kioldókarja szilárdan be van-e kapcsolva (a fedélnek zárva kell kattannia a helyén) (III / c8. O.). Megjegyzés: Ha orvosi területen használják, a szikra védőréss és az előszűrő higiéniai okokból elhagyható.
2. Ellenőrizze a légtömlő és a légcsatlakozás sérüléseit (furatok, repedések, vágások stb.). Csatlakoztassa a maszkot a levegőcsőhöz úgy, hogy a csövet a tárolóra nyomja, amíg a helyére nem kattan.
3. Kapcsolja be a légzésvédő rendszert az On / Off gomb kb. 2 másodpercig történő lenyomásával (III / c1. O.). A bekapcsolási fázis alatt a központ összes LED-je (ha van csatlakoztatva) kigyullad (4 LED az akkumulátor jelzőjéhez és 10 LED a szűrő szint jelzőjéhez), és hangjelzés (3 sipolás) szólal meg. Ezután a légzésvédő rendszer használatra kész (IV. O.).
4. Ezenkívül a légzésvédő rendszer a bekapcsolási fázis alatt önellenőrzést hajt végre annak biztosítása érdekében, hogy a készülék megfelelő légáramot generáljon 100 L / perc fölött. Amikor a piros szűrő LED kialszik kb. 3 másodperces bekapcsolási fázis után, legalább 100 L / perc levegőáramot lehet elérni. A légzésvédő rendszer beépített áramlásmérő segítségével folyamatosan figyelemmel kíséri a levegő áramlását az üzem közben, és 100 L / perc felett tartja.
5. Ha 5 rövid hangjelzéssel hangjelzés hallatszik, ellenőrizze a beállítást a kezelőpanelen: kapcsolja ki a rendszert a vezérlőegységről, majd kapcsolja be újra.
6. Ha nincs svájci levegő vezérlőpanel csatlakoztatva, a levegő mennyisége megváltoztatható a főkapcsoló rövid (kevesebb, mint egy másodperc) megnyomásával. Minden egyes rövid lenyomás megváltoztatja a levegő mennyiségét az I áramlásról II-re; II-ről III-ra és III-ról I-re változott. A hangjelzések száma jelzi az aktuális beállítást (szintet).
7. A fent leírtak szerint a légzésvédő rendszer látható és akusztikus riasztással rendelkezik az akkumulátor alacsony kapacitása, valamint hiányzó, eltömődött vagy helytelenül behelyezett szűrők miatt. Riasztás esetén a veszélyterületet azonnal el kell hagyni.

Győződjön meg arról, hogy az alacsony légáramlás / szűrő eltömődési riasztás működik, az alábbiak szerint szimulálva az alacsony légáramlást.

Bekapcsolt légzőkészülékkel távolítsa el a tömlőt a maszkról, és nyomja a keze sarkát a tömlő végére. Ezután a motor automatikusan felgyorsul, hogy kompenzálja az alacsony légáramlást. Tartsa szorosan a keze sarkát a tömlő végén, hogy szorosan lezárja. Egy idő után a készülék hangjelzést ad, és a piros szűrő LED (ha a központ csatlakoztatva van) kigyullad.

Riasztás, ha a szűrő hiányzik, csak addig aktiválódik, amíg az eszközt nem vonzza.

8. A riasztás leállításához nyomja meg a Be / Ki gombot kb. 3 másodpercig, majd csatlakoztassa újra a maszkot a tömlőhöz.
 9. Ellenőrizze, hogy a maszk sértetlen-e, tegye fel, és rögzítse a friss levegő rendszerét a hordozóegységgel a hátán.
 10. Indítsa el a friss levegő rendszert, és ellenőrizze, hogy a levegő kering-e a maszkban.
 11. Ellenőrizze, hogy a maszk sértetlen-e, tegye fel, és rögzítse a friss levegő rendszerét a hordozóegységgel a hátán.
 12. Indítsa el a friss levegő rendszert, és ellenőrizze, hogy a levegő kering-e a maszkban.
 13. Repülők szikrákkal vagy izdagságröccsenésekor a maszkot és az arcot kiegészítő védelemben kell részesíteni (pl. Kőszerűléshéz használható clearmaxx-szal vagy hegesztési munkához Optrel hegesztő sisakkal)
- Az üzembe helyezés előtt a sérült alkatrészeket (tömlő, maszk, eszköz) azonnal ki kell cserélni.

Operáció közben

A hordozóegység méretének beállítása: Helyezze fel a hordozóegységet (I / a1-a11. O.), És állítsa be a méretet úgy, hogy a fűvőegység kényelmesen a vállán üljön.

67 Az akkumulátor behelyezése: Az akkumulátort be kell helyezni a frisslevegő

rendszer jobb alsó részén található megfelelő vezetőbe. Nyomja előre az akkumulátort, amíg egy kattánással a helyére nem kattán (III / c11. O.). Az akkumulátor eltávolítása és töltése: Húzza vissza az akkumulátor kioldókárját, és csúsztassa az akkumulátort a vezető mentén teljesen ki a ventilátor egységéből (III / c9. O.). Ezután csatlakoztassa az akkumulátort a töltőhöz (III / c10. O.). A töltési folyamatot a töltőn található sárga LED jelzi. Amikor a töltési folyamat befejeződött, a LED zölden világít és a csepegtető töltés mód aktiválódik. Győződjön meg arról, hogy a fali aljzat feszültsége megegyezik a töltőn feltüntetett feszültséggel.

FIGYELEM

- Az optrel lítium-ion akkumulátorokat csak optrel töltővel szabad feltölteni. Más töltők használata robbanást okozhat, ami személyi sérülést vagy halált okozhat. Ha másik töltőt használ, annak meg kell felelnie a "Műszaki adatok" táblázat követelményeinek.
- Az optrel töltőt csak beltéri használatra szánják, és nem szabad kitenni külső elemeknek. Ne töltsé az akkumulátort 0 ° C alatt vagy 45 ° C felett. Ne töltsé az akkumulátort gyúlékony anyagok, például fa, papír és bútorok közelében.
- Az akkumulátor biztonságos, biztonságos helyen kell feltölteni. Ne töltsé és ne tárolja az akkumulátort hegesztőgép közelében.
- Soha ne tegye ki a lítium-ion sejtetket víznek, és ne engedje, hogy átnedvesedjenek. Az akkumulátor véletlenszerű, rövid távú vízzel való érintkezése elfogadható, feltéve, hogy a lítium-ion cellák szárazak maradnak.
- Ne szerelje szét és ne módosítsa az akkumulátort. Az elemek biztonsági és védőeszközöket tartalmaznak, amelyek sérülésük esetén hőt termelhetnek, felrobbanhatnak vagy meggyulladhatnak.

FIGYELEM

- Ne tegye ki az akkumulátort közvetlen napfénynek, használja vagy tárolja hőforrások vagy elektromos iver közelében.
- Ezen figyelmeztetések be nem tartása súlyos testi sérülést, súlyos betegséget vagy halált okozhat.

FIGYELEM

- Vegye figyelembe az optrel hőmérsékleti ajánlásait a töltéshez és tároláshoz. Alacsonyabb vagy magasabb hőmérsékleten történő töltés a kapacitás csökkenéséhez vezet, és csökkenti az akkumulátor élettartamát.
- Kerülje a sejtetkárosodást vagy szakadását.
- Ha az akkumulátor megsérült, duzzadt, szivárog az elektrolit, vagy szokatlanul felforrósodik töltés közben, azonnal hagyja abba a használatát, és az akkumulátort tűzálló tartályban tárolja, amíg újrahasonosítható. Ne hagyja az akkumulátort a töltőn 70 óránál tovább.

Az akkumulátor állapotának megjelenítése: Lásd a IV. Oldalt (d1-d6)

A légáram beállítása: A ventilátornak három légáramlási szintje van: 100/115/130 L / min. A légáramlás szintjének megváltoztatásához nyomja meg a Be / Ki gombot, és tekerje át a különféle szinteket, amíg el nem éri a kívánt szintet (S. III / c2), vagy használja a kereket a csatlakoztatott control panel (S. IV / d1) gombbal.

A főszűrő és az előszűrő cseréje: Ha a szűrő riasztást adnak ki (hallható / vizuális, ha control panel csatlakozik), akkor az előszűrőt ki kell cserélni (III / c4-c8. O.). Kérjük, figyelje a szűrő riasztások közötti időt. Ez az előszűrő minden egyes cseréjekor rövidebb lesz. Ha úgy érzi, hogy a váltási intervallumok túl rövidek, javasoljuk a főszűrő és az előszűrő cseréjét (III / c4-c8. O.).

Riasztási funkciók

Szűrő riasztás: Ha a szűrő eltömődési riasztása be van kapcsolva, akkor 0,5 másodperces (0,25 mp be, 0,25 mp) intervallumú hangjelzést hall, és a LED-ek pirosan világítanak, amikor a központ csatlakozik. Ha kezelőpanel nélkül működik, a készülék a következő alacsonyabb szintre kapcsol, ha a II. Vagy III. Szintet állítják be a légáramlás elérése érdekében. Ezután a következő jelzőhangok hallhatók: 10x hangjelzés (figyelmeztető hangjelzés a szint megváltoztatásáról) és 2x hangjelzés (a II. Szint beállítása) vagy 1x hangjelzés (az I. szint beállítása). Ha meg akarja változtatni az előszűrőt és a főszűrőt, nyomja meg a Be / Ki gombot 2 másodpercig a friss levegő rendszer kikapcsolásához. Most megváltoztathatja a szűrőket.

Akkumulátor riasztás: Ha az akkumulátor riasztása be van kapcsolva, akkor 3,0 másodperces időközönként (1,5 másodperc be, 1,5 másodperc ki) hangjelzést hall, és a LED-ek pirosan világítanak, amikor a központ csatlakozik. Minden másodpercben hangjelzést adnak ki, és a készülék kb. 15 percig használható.

Tárolás

A frisslevegős rendszert és a tartozékokat száraz helyen kell tárolni. Óvja a napfénytől, a magas hőmérséklettől, a szénhidrogéntől és az oldószer-től.

Karbantartás

Rendszeresen ellenőrizze a frisslevegős rendszert ezen üzemeltetési utasítások szerint. Ellenőrizze a maszkot és a csövet, hogy nincs-e benne lyuk, szakadás vagy egyéb sérülés, és ellenőrizze, hogy az alkatrészek megfelelően vannak-e felszerelve. Csak akkor használja a rendszert, ha minden kopott vagy sérült alkatrészt kicserélték.

Ajánlott karbantartási ütemezés	
intézkedés	frekvencia
Tisztítás, fertőtlenítés	Minden használat után
Szemrevételezés	Minden használat előtt és után
Töltse fel az akkumulátort	Minden használat után
Töltés tömlőcsatlakozás cseréje	Kopás vagy sérülés esetén, de legalább évente egyszer
Karbantartás a DGVU 112-190 szabályának 3.3. Bekezdése szerint. Karbantartási, javítási és cseréintézkedések vagy a helyi előírások	Évente ajánlott

Az éves karbantartást az optrel (optrel ServicePartner) képzéssel rendelkező szakcégnak kell elvégeznie. A berendezés tárolásakor az akkumulátort 4 havonta fel kell tölteni.

Tisztítás és fertőtlenítés

Tisztítsa meg a ventilátort és a légtömlőt szappanos vízzel megnedvesített ruhával. Hagyja a készüléket szobahőmérsékleten megszáradni. Ne használjon agresszív tisztítószert vagy oldószert, tiszta alkoholt vagy sűrűlőszert tartalmazó tisztítószert. A maszk mosható. Javasoljuk a kézmosást háztartási mosószerrel. Más mosási módszerekkel az orrház és a ragasztó leválhat a féllárcról (szükség esetén használjon mosózsákot).

Hibaelhárítás

A ventilátor nem kapcsol be

→ Ellenőrizze, hogy az akkumulátor megfelelően van-e behelyezve.

→ Ellenőrizze, hogy az akkumulátor teljesen fel van-e töltve.

→ Lehet, hogy az akkumulátor rövidzárlatos biztosítéka bekapcsol, csatlakoztassa az akkumulátort rövid időre a tápegységhez, és próbálja meg újra.
→ A control panel szabályozója nincs "Off" állásba állítva (ha a swiss air közvetlenül a készülékűn lett kikapcsolva), először állítsa a szabályozót "Off" állásba, majd kapcsolja be újra (csak a control panel való használat esetén).

A szűrő riasztása aktiválódik, bár az előszűrőt és a fő szűrőt kicserélték és megfelelően telepítették

→ Belső swiss air hiba

→ Küldje el a friss levegős rendszert a legközelebbi optrel kereskedőhöz.

Az akkumulátor élettartama túl rövid

→ Hibás akkumulátor - cserélje ki az elemet, és a hibás akkumulátort veszélyes hulladékként dobja el.

→ A töltő hibás - cserélje ki.

Műszaki adatok (A műszaki változtatások jogát fenntartjuk.)

Névleges védelmi tényező	Európa: TH3P (EN12941) Ausztrália: P3 besorolás
Fűvő egység	Ausztrália: P3 besorolás
anyag	PA 66 + GF
Ventilátor	Kiváló minőségű, golyóscsapágyas ventilátor motor
Biztosíték	Elektronikus biztonság

akkumulátor	Típus: lítium-ion, újratölthető Feszültség / kapacitás: 3,6 V / 6,5 Ah Töltési ciklusok: <500 Védőáramkör: Igen, az újratölthető akkumulátor csatlakoztatásával visszaállítható. Töltési hőmérséklet <45 ° C Működési idő*: 6-12 óra* Töltési idő: kb. 6 óra Súly: 150 g / 5,3 oz Fekete szín * Működési idő a légáramlástól függően, szobahőmérsékleten, új szűrővel
A töltő specifikáció	Max. 15 W, CE, UL 2725, ROHS és REACH kompatibilis
Töltőkábel műszaki adatai	USB - C, max. 3 m hosszú, UL 2725, ROHS és REACH kompatibilis
Zajszint	Max. 70 dB (A)
Figyelmeztető jelek	Akusztikus (csak eszköz) és vizuális riasztás (csak a kezelőpanellel) Imerülő elem, blokkolt vagy hiányzó szűrő és alacsony légáramlás esetén. Szűrő riasztás: intervallum 0,5 s (0,25 s be, 0,25 s ki) Akkumulátor riasztás: intervallum 3,0 s (1,5 s be, 1,5 s ki)
szűrő	1 x TH3P RSL típus TH3P rendszerhez (Európa) / TH3P rendszerhez (Ausztrália)
Levegő tömlő	Hossz: 180mm (rugalmas, 355mm-ig Y-cső nélkül) Átmérő: 21 mm (belül) Súly: 125 g (4,4 oz) (védőburkolat nélkül) Fekete szín
Súly	1200 g / 42,33 oz (szűrővel, övvel és akkumulátorral együtt)
Méret	H x Sz x M: 250 x 170 x 50 mm
Működési és tárolási hőmérséklet	-5 ° C és +55 ° C között
Normák	EN 12941, EAC TP TC 019/2011, AS / NZS 1716
Bejelentett szervezet	CE 1024, UK Approved Body No 0843
Hőmérséklet és Magasságkompenzáció	Igen, ha az control panel csatlakozik

Szállítási terjedelem / pótalkatrészek

Lásd az V. oldalt.

control panel (opcionális tartozék)

Ha az opcionális control panelát használja, kérjük, vegye figyelembe a jelen útmutatóban található további információkat.

swiss air hordozóegység - magyarázat az I. oldalon.

a1 Mérje meg a kerületét a helyes méret beállításához (a2. lépés)

a2 Állítsa be az XS-M vagy M-XL méretét

a3 Helyezze fel a kiságyat a képen látható módon

a4 Zárja le az övhorgot az ábra szerint

a6 Állítsa be a vállégség méretét

a7 Állítsa be a hordozóegység testének szélességét

a8 A készüléket két magasságban hordozhatja a hátán; a beállításához

lásd az a9 - a10 lépéseket

a9 Lazítsa meg a tépőzárás rögzítőket és állítsa be a kívánt magasságot

a10 Rögzítse újra a tépőzárás hevedereket enyhe nyomással

a11 Ellenőrizze, hogy a hordozóegység megfelelően és kényelmesen ül-e

swiss air maszk - magyarázat a II. Oldalon

b1 Győződjön meg arról, hogy a légtömlő csatlakozása lefelé mutat

b2 Lazítsa meg a nyakpántot az oldalsó fülekkel

b3 Szerelje fel a maszkot az egyik oldalra az Y-csővel

b4 Helyezze fel a maszkot az egyik oldalával felszerelve

b5 Húzza meg a nyakszalagot, amíg az a nyakához nem támaszkodik

b6 Kattintson a maszk második oldalára

b7 Húzza meg a fejedő fülét, amíg a fejedő kényelmes és biztonságos nem lesz

b8 Húzza meg a maszkötmitést az ábra szerint, hogy a maszk megfelelően lezáruljon

b9 Vigyázzon, ne csipje meg az orrpárnát, ha mégis, folytassa a b10 lépéssel

b10 Ha túl szoros, eltávolíthatja a párna perforált részét

b11 záróvizsga:

b11.1 Kapcsolja be a friss levegő rendszert az 1. szinten

b11.2 Vegyen egy gyors levegőt

b11.3 A maszknak belélegzőskor az arcához kell húzódnia

b11.4 Ha nem ez a helyzet, a maszk lezárása nem megfelelő

b11.5 Ha a teszt sikeres volt, elkezdheti a munkát

swiss air eszköz - magyarázat a III. Oldalon

c1 Kapcsolja be a készüléket a be / ki kapcsolóval. Nyomja meg a kapcsolót kb. 2 másodpercig.

c2 A be- / kikapcsoló rövid megnyomásával válassza ki a légáramlást, akusztikus jelet kap (1. szint = 1 sip, 2. szint = 2 sip stb.)

c3 Kapcsolja ki a készüléket a be / ki kapcsoló 2 másodpercig tartó lenyomásával

c4 Óvatosan húzza meg a rögzítőt a szűrő fedeléről, hogy meglazuljon

c5 Távolítsa el a szűrő fedelét

c6 Cserélje ki az előszűrőt és a részecskeszűrőt

c7 Tolja vissza a szűrő fedelét

c8 Amíg nem hall egy kattánást

c9 Óvatosan húzza meg az akkumulátor reteszt a kioldáshoz

Húzza ki teljesen az akkumulátort a házból

c10 Töltse fel az akkumulátort a mellékelt töltővel

c11 Cukja vissza a szűrő fedelét.

c12 Ha tömlőcsere szükséges, húzza ki a kapcsot a házból, helyezze vissza a tömlőt, és helyezze vissza a kapcsot.

swiss air control panel - Magyarázat a IV. Oldalon

d1. swiss air control panel

- Ellenőrizze, hogy a dugó teljesen be van-e dugva az aljzatba. Amikor a vezérlőegységet újra csatlakoztatja, először kapcsolja ki az control panel control panelen, majd állítsa be a kívánt légáramlást.
- A be- és kikapcsoláshoz mindig használja az control panel (ha csatlakoztatva van) funkciót. Ha megnyomja a készülék Be gombját, miközben az control panel csatlakozik, riasztás hallatszik.

- Ha az control panel-t működés közben kihúzza a konnektorból, a készülék automatikusan a III. Szintre vált.

- Ha a részecskeszűrő eltömődött, vagy nincs részecskeszűrő, akkor az control panel hibáüzenetet jelenít meg, és hangjelzés hallható. Akkumulátor jelzőfény

d2. 100% - 75% - Mind a négy kijelző LED zölden világít

d3. 75% - 50% - Három kijelző LED zölden világít

d4. 50% - 25% - Két kijelző LED zölden világít

d5. 25% - 10% - A kijelző LED sárga színnel világít

d6. 10% - 0% - A kijelző LED pirosan villog

Szűrő állapota

d7. Új / fel nem használt részecskeszűrő - A jelző LED zölden világít

d8. Kevésbé használt részecskeszűrő (6) - Három jelzőfény zölden világít

d9. Sokat használt részecskeszűrő (6) - Öt jelző LED zölden világít

d10. A részecskeszűrő eltömődött / nincs megfelelően behelyezve / nincs behelyezve - öt LED zölden, négy LED pirosan villog

A szimbólumok magyarázata a VI. Oldalon

e1 Olvassa el és értse meg a kezelési útmutatót

e2 Ne használjon éles tárgyakat a nyitáshoz

e3 Törékeny tartalom

e4 Fektesse lefelé

e5 Óvja a nedvességtől

e6 tanúsító testület

Az e7 lítiumionokat tartalmaz

e8 újrafelhasználható anyag

e9 Ajánlott tárolás: -5 ° C és +55 ° C között

e10 Nem háztartási hulladékként szabad kezelni, hanem a veszélyes hulladékokra vonatkozó nemzeti előírásoknak megfelelően.

Megfelelőségi nyilatkozat

Lásd a kézikönyv utolsó oldalán található internetcímet.

Jogi információk

Ez a dokumentum megfelel a 2016/425 EU-rendelet II. Mellékletének 1.4. Pontjában foglalt követelményeknek.

Bejelentett szervezet

69 Részletes információkért lásd a kézikönyv utolsó oldalát

TÜRKÇE

Giriş

Üfleyici filtre ünitesi, filtrelenmiş temiz hava içeren anaylı bir maske sağlar. Doğru kullanıldığında kullanıcı soluduğu havadaki toz ve partiküllerden korunur.

Güvenlik talimatları

Lütfen cihazı kullanmadan önce bu kullanım talimatlarını dikkatlice okuyunuz. Yanlış kullanımı, yaşamı ve sağlığı tehlikeye atabilir ve optrel'e karşı tüm garanti ve sorumluluk taleplerini geçersiz kılabılır.

Uyari bildirimleri / koruma kısıtlamaları ve riskleri

Bu üfleyici filtre ünitesi (PAPR) gaz halindeki maddelere karşı koruma sağlamaz. Çalışmaya başlamadan önce cihazı monte edin ve açın. Tehlikeli bölgeye ancak cihazı çıkartkan sonra güvenli bir şekilde girebilirsiniz. Fan arızalanırsa, tehlike bölgesini derhal terk edin. Batarya alarmı (sesli sinyal) devreye girer girmez, tehlike bölgesini derhal terk etmeli ve bataryayı şarj etmeli veya değiştirmelisiniz. Hava akışı alarmı etkinleştirilir etkinleştirilmez (sesli sinyal), tehlikeli bölgeyi derhal terk edin ve filtreyi değiştirin.

Cihaz kuvvetli rüzgar ortamlarında kullanılırsa koruma faktörü düşebilir. Çok yüksek düzeyde partikül kontaminasyonu olan ortamlarda, solunduğunda maskede negatif bir basınç oluşabilir. Bu koruyucu etkiye zarar verebilir. Bu durumda, tehlikeli alandan çıkana kadar maske anahtarını fandan çıkarmayın. Maskeyi çıkarırken, maskenin dışında birleşmiş olabilecek tozu veya kontamine olmuş materyali solumaktan kaçınmak için gerekli tüm önlemleri alın. Cihaza zarar verebileceğinden fanı veya pili asla suya daldırmayın. Temizlik sırasında cihazın içine su girmesini önleyin. Kullanılmış filtreler temizlenemez veya yeniden işlenemez. Filtreyi basınçlı hava veya suyla temizleme girişimleri filtreye zarar verebilir. Pile kısa devre yapmayın. Bu ciddi hasara neden olabilir. Üfleyici filtre ünitesi (PAPR) aşağıdaki durumlarda kullanılmamalıdır:

- yanıcı veya potansiyel olarak patlayıcı alanlarda,
- havadaki oksijen içeriği çok düşüğe (Avrupa: $\leq 17\%$, Avustralya: $\leq 19\%$) veya toksin konsantrasyonu o kadar yükseğe, TH3P'den (Avrupa ve Avustralya) daha yüksek bir koruma sınıfı gerekiyorsa,
- -5°C 'nin altındaki veya $+55^{\circ}\text{C}$ 'nin üzerindeki sıcaklıklarda,
- sağlık ve yaşam açısından ani tehlike olan ortamlarda.

UYARI

- Bu ventilatörün kullanıcının kullanımına uygun olduğundan işvereniniz (veya bir işvereniniz yoksa siz) sorumludur.
- optrel herhangi bir potansiyel ortamda bu ventilatöre ne olacağına tahmin edemez. Malzemeler yanlış ortama maruz kalırsa kimyasal olarak saldınyı uğrayabilir ve aşırı korozyon veya başka şekillerde hasar sergileyebilir. Malzemelerin içine gazların, sıvıların veya partiküllerin girişi veya nüfuzu aşırı olabilir. Aşırı sıcaklıklar termal bozulmaya neden olabilir. Bunlardan herhangi biri veya bunların bir kombinasyonu, bu optrel solunum cihazının yeterli koruma sağlamadığı ve tehlikeli olabileceği koşullar yaratabilir.
- Bu solunum cihazıyla tehlikeli bir ortama girmeden önce, çevrenin ekipmanı güvensiz hale getirip getiremeyeceğini belirlemek için güvenli bilimsel testler yapmalısınız. Bu testlerin sonuçları iyi bir şekilde belgelenmelidir. Sertifikalı bir güvenlik uzmanı veya endüstriyel hijyenist ile iletişime geçin. Kullanıcı, cihazdaki malzemelerin çevresel bozulma riski altında olacağı bu cihazı **KULLANMAYIN**.
- Bu optrel solunum cihazını kullanan tüm kişiler, sınırlamaları konusunda bilgilendirilmelidir. Çevresel faktörlerin rol oynadığı mülk hasarı, kişisel yaralanma veya ölümden sorumlu tutulamaz.
- Maske ile yüzünüz arasında herhangi bir şey varsa (ör. Saç örgüsü, başörtüsü, başörtüsü vb.) Bu ventilatörü kullanmayın. Bu durum, iyi bir sızdırmazlığı önler ve kirlenici maddelerin kaskın içine sızmasına neden olabilir. Ürün sakal kullanıcıları olarak kullanılabilir ve yüz ayarlama testi gerektirmez. • Bu solunum cihazını, kirlenici konsantrasyonlarının bilinmediği veya yaşamı ya da sağlık için acil tehlike (IDLH) olan ortamlarda kullanmayın.

IDLH atmosferleri şu şekilde tanımlanır:

- a. Kullanıcının kısa bir süre nefes alamadığı.
- b. Kullanıcının ventilatör yardımı olmadan kaçamayacağı şeyler.

- c. Sağlık üzerinde ani veya gecikmeli olumsuz etkisi olanlar.
- Bu maskeyi ASLA optrel partikül filtresi olmadan kullanmayın.
- Ortam koşulları solunum kaskının çıkmasına veya kaymasına neden oluyorsa bu solunum aparatını kullanmayın.
- Bu solunum cihazı gazlara veya buharlara karşı koruma sağlamaz. Yalnızca partikül kontaminasyonuna karşı koruma sağlamak için kullanılır.
- Aşağıdaki durumlarda derhal kontamine olmayan bir alana dönün: üzerinde. Kirliliklerin tadı veya kokusu duyarsanız veya gözleriniz, burnunuz veya boğazınız tahriş olursa.
- b. Nefes almak zorlaşır.
- c. Soluduğunuz hava rahatsız edici derecede ısınır.
- d. Mide bulantısı veya baş dönmesi hissediyorsun.
- e. Hava akışında bir kayıp veya azalma fark ederseniz.
- f. Maske hareket ediyor, kayıyor veya sızdırıyor.
- G. Yorgunsun

- Bu solunum cihazı vücudun açıkta kalan bölgelerini korumaz. Bazı kirlenici maddeler doğrudan deri yoluyla emilebilirken, diğer maruz kalan alanlar tahriş edebilir.
- Bu solunum cihazı, zararlı seslere karşı koruma sağlamaz. Daima uygun işitme koruması takın.
- Bu solunum cihazı ilave oksijen sağlamaz. Solunum cihazını hacimce% 19'dan daha az oksijenin olduğu ortamlarda kullanmayın.
- Bu solunum cihazı su altında, fümigasyon için, kapalı alanda yangınla mücadele için, radyasyon patlatmak için veya uzun süre yüksek ısı veya alevlerin solunum cihazına temas edebileceği alanlarda kullanılmamalıdır.
- optrel solunum cihazı, aksesuarları ve ilgili cihazlar, düşük patlama seviyesinin (LEL) üzerinde kirlenici konsantrasyonları içerebilecek ortamlarda kullanılmamalıdır.
- Bu solunum cihazı, kontaminantların solunmasını azaltır, ancak engellemez. Bazı hassas insanlar, küçük miktarlarda kirlenmeye maruz kalmaktan sağlık sorunları yaşayabilir. Bu solunum cihazı bu kişilerin sağlık sorunlarını engellemez.
- Bu kılavuzda listelenen veya optrel tarafından onaylananlar dışında herhangi bir bileşeni kullanır veya değiştirirseniz, optrel'in tüm garantileri ve sorumluluğu geçersiz olacaktır.
- Duyarlı kişiler, kabul edilen sağlık değerlerinin çok altındaki konsantrasyonlara maruz kalabilir. B. OSHA izin verilen maruz kalma sınırı (PEL), ACGIH sınır değerleri (TLV) veya NIOSH (REL) tarafından önerilen maruz kalma sınır değerleri, kimyasallara güçlü tepki verir. Daha önce maruz kalmadığınız dolaylı duyarlı oldusanız veya bir doktordan onay alana kadar kimyasallara (örn. İzosianatlar, lateks, vb.) Duyarlı veya alerjiniz olabileceğiniz düşünülürsünüz solunum cihazı ventilatörü **KULLANMAYIN**.
- Çalışma alanındaki kimyasallar için güvenlik veri sayfasındaki talimatları daima okuyun ve bunlara uyun.
- Doktordan onay almadan önce zaten bir cilt rahatsızlığınız varsa (folikülit veya vitiligo gibi) ürünü kullanmayın.
- Bu solunum cihazı, optrel'in talimatlarına göre takılması ve kullanılmıdır. Solunum cihazının herhangi bir parçasını atmayın veya talimatlardaki herhangi bir zorunlu adımı atlamayın.
- Hiçbir solunum cihazı her koşuldan tam koruma sağlamaz. Acil bir durumda son derece dikkatli olun.
- Kullanıcılar bu maskeyi yalnızca optrel'in talimatlarına göre temizlemeli ve bakımlını yapmalıdır. optrel tarafından sunulmayan aksesuarlar performans etkileyebilir.
- Cilte tahriş veya renk değişikliği olursa kullanmayı bırakın.
- Bu ürün yanlış kullanıldığında yeterli koruma sağlamayabilir, bu da ciddi yaralanmalara, ciddi hastalıklara veya ölüme neden olabilir.
- Yalnızca eğitilmiş, kalifiye personel tarafından kullanım içindir.
- Maskenin içinde kirlenici maddeler birikeceğinden ve maske takıldığında solunabileceğinden, bu maskeyi kirlili bir ortamda maruz kaldığında kullanmayın.
- Rutin olarak kullanılan solunum cihazı her kullanımdan önce ve sonra kontrol edilmelidir.
- Tüm uyarılara uyulmaması, ciddi yaralanma, ciddi hastalık veya ölüme sonuçlanabilir.
- swiss air sisteminin belirli bir uygulaması, kullanımı veya uygunluğu hakkında sorularınız varsa, lütfen optrel Müşteri Hizmetleri ile iletişime geçin.
- Cihaz dakikada 1 mm'ye kadar yağmurda kullanılabilir ancak şiddetli

yağmurda kullanılması tavsiye edilmez. Garanti ve sorumluluk Optrel, ürünün kullanım kılavuzundaki talimatlara uygun olarak kullanılması koşuluyla, satın alma tarihinden itibaren 24 ay (pil 6 ay) içinde malzeme veya içiçlik kusuru olması durumunda ürünü gerektığı gibi onaracak veya değiştirecektir. Seri numarası değiştirilmiş, kaldırılmış veya okunaksız hale getirilmiş veya ürün kastılı olarak hasar görmüş, yanlış kullanılmış, açılmış veya değiştirilmiş garanti geçersizdir. Garanti ve sorumluluk, yanlış kullanım, orijinal olmayan yedek parçaların kullanılması veya yetersiz bakım durumunda da sona erer. Garanti yalnızca arızalı parçaların onarımı veya değiştirilmesi için geçerlidir. optrel hiçbir koşulda genel başarısızlık veya dolaylı hasarlardan sorumlu olmayacaktır.

Beklenen yaşam

swiss air'in son kullanma tarihi yoktur. Görünür veya görünmez bir hasar veya arıza olmadığı sürece ürün kullanılabilir. Maskenin kullanımdan sonra ılık su ile temizlenmesi tavsiye edilir. Cihaz sadece üretici tarafından tamir edilebilir!

uygulama kapsamı

Solumun koruma sistemi, toz ve parçacıklara karşı koruma sağlayan bir üfleyici filtre sistemidir (PAPR). Bu sistem Avrupa standardı EN 12941'e göre TH3P ve Avustralya standardına göre TH3P sertifikasına sahiptir. AS / NZS 1716. Solumun koruma sistemi solumun sürecini desteklemek için kullanılır. Bu, nefes almayı kolaylaştırır ve kullanıcılar pasif filtreleme sisteminden daha az yorulur. Elektronik akış kontrol sistemi, fan izler ve en az 100 L / dk sabit hava akışı sağlar. Tam dolu bir batarya ile solumun koruma sisteminin etkin çalışma süresi, filtre durumuna ve çevresel faktörlere bağlıdır (bkz. Tablo "Teknik özellikler").

Devreye almadan önce

- Ambalajı dikkatlice çıkarın.
- İlk kez kullanmadan önce pili tam olarak şarj edin.

Muayene tablosu: Cihazın teslimat kapsamına uygun olup olmadığını ve hasarlı olup olmadığını kontrol edin. Hasar bulunursa veya bir parça eksikse, hemen optrel bayinize iletişime geçin. Asla hasarlı veya eksik bir solumun koruma sistemi kullanmayın. Lütfen aşağıdaki bileşenlere yakından bakın:

BİLEŞEN	ARAMA
pil	1. Kırık konektör. 2. Gevşek pil kapağı veya hasarlı konektör.
tüp	1. Delikler, kesikler veya sıyrıklar. 2. Hasarlı spiral.
Kemer / omuz askısı	1. Kesikler, sıyrıklar, yırtıklar veya kırık dikişler. 2. Hasarlı toka. 3. Gevşek parçalar.
maske	1. Hasarlı kumaş veya mühür. 2. Gevşek parçalar. 3. Hasarlı bağlantılar

Kurulum

Her kullanımdan önce, solumun koruma sisteminin kusursuz çalışır durumda olduğundan emin olun ve aşağıdaki şekilde devam edin:

1. Kuvılcım önleyicinin yanı sıra ana ve ön filtrenin doğru şekilde takıldığından ve filtre serbest bırakma kolunun sıkıca takıldığından emin olun (kapak kapatıldığında yerine oturmalıdır) (s. III / c8). Not: Tıbbi alanda kullanıldığında, kuvılcım koruma izgarası ve ön filtre hijyen deneyimi çıkarılabilir.
2. Hava hortumunu ve hava bağlantısını hasar (delikler, çatlaklar, kesikler vb.) Açısından kontrol edin. Maskeyi, yerine oturana kadar muadili üzerine bastırarak hava tüpüne bağlayın.
3. Açma / Kapama düğmesine yaklaşık 2 saniye basarak solumun koruma sistemini açın (s. III / c1). Açma aşaması sırasında, kontrol panelindeki (bağlıysa) tüm LED'ler yanar (pil göstergesi için 4 LED ve filtre seviyesi göstergesi için 10 LED) ve bir sesli alarm (3 bip) duyulur. Solumun koruma sistemi daha sonra kullanıma hazırdır (s. IV).
4. Ek olarak, solumun koruma sistemi, cihazın 100 L / dak. Üzerinde yeterli hava akışı oluşturduğundan emin olmak için çalıştırma aşamasında bir kendi kendine test gerçekleştirir. Kırmızı filtre LED'i yaklaşık 3 saniyelik çalıştırma aşamasından sonra söndüğünde, en az 100 L / dak'lık bir

hava akışı elde edilir. Dahili bir akış ölçer yardımıyla, solumun koruma sistemi, çalışma boyunca hava akışını sürekli olarak izler ve 100 L / dk'nın üzerinde tutar.

5. 5 kısa bip sesle birlikte bir sinyal sesi duyulursa, lütfen kontrol panelindeki ayarı kontrol edin: kontrol ünitesindeki sistemi kapatın ve ardından tekrar açın.

6. İşvirçe hava kontrol paneli bağlı değilse, hava hacmi ana anahata kısaca (bir saniyeden az) basılarak değiştirilebilir. Her kısa basış, hava hacmi ayarını Akış I'den II'ye değiştirir; II'den III'e ve III'ten I'e değiştirirli. Bip sesi sayısı mevcut ayarı (seviyeyi) gösterir.

7. Yukarıda açıklandığı gibi, solumun koruma sistemi, düşük pil kapasitesi ve ayrıca eksik, tıkanmış veya yanlış yerleştirilmiş filtreler için görünür ve sesli bir alarm sahiptir. Alarm durumunda tehlike alanı derhal terk edilmelidir.

Aşağıdaki gibi düşük hava akışını simüle ederek düşük hava akışı / filtre tıkanma alarmının çalıştığından emin olun.

Solumun koruma sistemi açıkken hortumu maskeden çıkarın ve elinizin topuk kısmını hortumun ucuna bastırın. Motor daha sonra düşük hava akışını telafi etmek için otomatik olarak hızlanır. Sıkıca kapatmak için elinizin topuk kısmını hortumun ucuna sıkıca bastırma devam edin. Bir süre sonra cihaz sesli bir alarm verir ve kırmızı filtre LED'i (kontrol paneli bağlıysa) yanar.

Eksik bir filtre olması durumunda bir alarm, yalnızca cihaz çekilmediği sürece tetiklenir.

8. Alarmı durdurmak için, Açma / Kapama düğmesine yaklaşık 3 saniye basın ve maskeyi hortuma yeniden bağlayın.

9. Maskenin hasarsız olduğundan emin olun, takın ve temiz hava sistemini taşıma ünitesi ile sırtınıza bağlayın.

10. Temiz hava sistemini başlatın ve maskede havanın dolaştığından emin olun.

11. Maskenin hasarsız olduğundan emin olun, takın ve temiz hava sistemini taşıma ünitesi ile sırtınıza bağlayın.

12. Temiz hava sistemini başlatın ve maskede havanın dolaştığından emin olun.

13. Uçan kuvılcımlar veya ter sıçraması ile çalışırken, maske ve yüz ek olarak korunmalıdır (örneğin, taşıma işi için clearmaxx veya kaynak işi için optrel kaynak başlığı ile) Hasarlı parçalar (hortum, maske, cihaz) devreye almadan ÖNCE hemen değiştirilmelidir.

Operasyon sırasında

Taşıma birimi boyutunun ayarlanması: Taşıma birimini takın (s. I / a1-a11) ve boyutu, fan birimi omuzlarınızın rahatça oturacak şekilde ayarlayın. Pilin takılması: Pili, temiz hava sisteminin sağ alt tarafındaki ilgili kılavuza yerleştirilmelidir. Pili, duyuabilir bir klik sesleyle yerine oturana kadar ilerleye doğru itin (s. III / c11).

Pilin çıkarılması ve şarj edilmesi: Pilin üzerindeki serbest bırakma kolunu geri çekin ve pili kılavuz boyunca kaydırarak tamamen fan ünitesinden çıkarın (s. III / c9). Ardından pili şarj cihazına bağlayın (s. III / c10). Şarj işlemi, şarj cihazı üzerindeki sarı LED ile gösterilir. Şarj işlemi tamamlandığında, LED yeşil yanar ve yavaş şarj modu etkinleştirilir. Duvar prizindeki voltajın, şarj cihazında belirtilen voltajla eşleştiğinden emin olun.

UYARI

• optrel lityum iyon piller yalnızca bir optrel şarj cihazı ile şarj edilebilir. Diğer şarj cihazlarının kullanılması kişisel yaralanma veya ölüme sonuçlanabilecek patlamalara neden olabilir. Başka bir şarj cihazı kullanılırsa, "Teknik özellikler" tablosundaki gereksinimleri karşılaması gerekir.

• optrel şarj cihazı yalnızca kapalı alanda kullanım için tasarlanmıştır ve harici unsurlara maruz bırakılmamalıdır. Pili 0 ° C'nin altında veya 45 ° C'nin üzerinde şarj etmeyin. Pili aşşap, kağıt ve mobilya gibi yanıcı malzemelerin yakınında şarj etmeyin.

• Pili, emniyetli ve emniyetli bir yerde şarj edilmelidir. Pili bir kaynak makinesinin yakınında şarj etmeyin veya saklamayın.

• Lityum iyon hücreleri asla suya maruz bırakmayın ve ıslanmalarına izin vermeyin. Lityum iyon hücrelerin kuru kalması koşuluyla, pilin kısa süreli olarak suya maruz kalması kabul edilebilir.

• Pili sökmeyin veya değiştirmeyin. Piller, hasar görmesi durumunda

pillerin ısınmasına, patlamasına veya tutuşmasına neden olabilecek güvenlik ve koruyucu cihazlar içerir.

UYARI

- Pili doğru olarak güneş ışığına maruz bırakmayın, ısı kaynaklarının veya elektrik arklarının yakınında kullanmayın veya saklamayın.
- Bu uyarılara uyulmaması, ciddi fiziksel yaralanmalara, ciddi hastalıklara veya ölüme neden olabilir.

DİKKAT

- Şarj etme ve saklama için optrel'in sıcaklık tavsiyelerine dikkat edin. Daha düşük veya daha yüksek sıcaklıklarda şarj etme, kapasitenin düşmesine neden olur ve pilin hizmet ömrünü kısaltır.
- Hücrelere zarar vermektten veya yırtmaktan kaçının.
- Pili hasar görürse, şişerse, elektrolit sızdırırsa veya şarj sırasında olağandışı derecede ısınırsa, derhal kullanmayı bırakın ve pili geri dönüştürülebilene kadar ateşe dayanıklı bir kapta saklayın.

Pili 70 saatten fazla şarj cihazında bırakmayın.

Pil durumu göstergesi: Bkz. Sayfa IV (d1-d6)

Hava akışının ayarlanması: Üfleyicinin üç hava akış seviyesi vardır: 100/115/130 L / dak. Hava akış seviyesini değiştirmek için, Açma / Kapama düğmesine basın ve istenen seviyeye (S. III / c2) ulaşmaya kadar çeşitli seviyeler arasında geçiş yapın veya bağlı kontrol panel (S. IV / d1) üzerindeki tekerleği kullanın.

Ana filtreyi ve ön filtreyi değiştirin: Bir filtre alarmı verilirse (kontrol paneli bağlıken sesli / görsel), ön filtre değiştirilmelidir (s. III / c4-c8). Lütfen filtre alarmları arasındaki süreyi izleyin. Bu, ön filtre her değiştirildiğinde kısıtlı. Değişim aralıklarının çok kısıldığı izlenimine sahipseniz, ana filtreyi ve ön filtreyi değiştirmenizi öneririz (s. III / c4-c8).

Alarm fonksiyonları

Filtre alarmı: Filtre tıkanma alarmı etkinleştirilirse, 0,5 sn aralıklarla (0,25 sn açık, 0,25 sn kapalı) sesli bir sinyal duyursunuz ve kontrol paneli bağlı olduğunda LED'ler kırmızı yanar. Kontrol paneli olmadan çalışırken, hava akışını sağlamak için seviye II veya III ayarlanmışsa cihaz bir sonraki alt seviyeye geçer. Daha sonra aşağıdaki sinyal tonları duyulabilir: 10x bip (seviyenin değiştirilmesine dair uyarı tonu) ve 2x bip (seviye II ayarları) veya 1x bip (seviye I ayarları). Ön filtreyi ve ana filtreyi değiştirmek isterseniz, temiz hava sistemini kapatmak için Açma / Kapama düğmesine 2 saniye basın. Artık filtreleri değiştirebilirsiniz.

Batarya alarmı: Batarya alarmı etkinleştirilirse, 3,0 saniye aralıklarla (1,5 saniye açık, 1,5 saniye kapalı) sesli bir sinyal duyursunuz ve kontrol paneli bağlı olduğunda LED'ler kırmızı yanar. Her saniye bir sinyal sesi duyulur ve cihaz yaklaşık 15 dakika kullanılabilir.

Depolama

Temiz hava sistemi ve aksesuarları kuru bir yerde saklanmalıdır. Güneş ışığından, yüksek sıcaklıklardan, hidrokarbonlardan ve solvent dumanlarından koruyun.

Bakım

Temiz hava sistemini bu çalışma talimatlarına göre düzenli olarak kontrol edin. Maskeyi ve hortumu delikler, yırtıklar veya başka hasarlara karşı kontrol edin ve parçaların düzgün bir şekilde monte edildiğinden emin olun. Aşınmış veya hasarlı tüm parçalar değiştirilene kadar sistemi kullanmayın.

Önerilen bakım programı	
ölçü	Sıklık
Temizleme, dezenfeksiyon	Her kullanımdan sonra
Görsel inceleme	Her kullanımdan önce ve sonra
pili şarj et	Her kullanımdan sonra
Hortum bağlantı contasını değiştirin	Aşınma veya hasar durumunda, ancak yılda en az bir kez
DGUV kuralı 112-190, paragraf 3.3'e göre bakım. Bakım, onarım ve değiştirme onemleri veya yerel düzenlemeler	Yıllık olarak tavsiye edilir

Yıllık bakım, optrel (optrel ServicePartner) tarafından yetkilendirilmiş uzman bir şirket tarafından yapılmalıdır.

Ekipman depolanırsa, pil her 4 ayda bir şarj edilmelidir.

Temizlik ve dezenfeksiyon

Fanı ve hava hortumunu sabunlu suyla nemlendirilmiş bir bezle temizleyin. Cihazı oda sıcaklığında kurumaya bırakın. Agressif temizlik maddeleri veya çözücüler, saf alkol veya aşındırıcı içeren temizlik maddeleri kullanmayın. Maske yıkanabilir. Ev tipi deterjanla elde yıkamanızı öneririz. Diğer yıkama yöntemlerinde burun köpüğü ve yapıştırıcı yarım maskeden çıkabilir (gerekirse bir yıkama torbası kullanın).

Sorun giderme

Fan açılmıyor

→ Pilin doğru takıldığından emin olun.

→ Pilin tamamen dolu olduğundan emin olun.

→ Akünün kısa devre sigortası açık olabilir, aküyü kısa bir süre güç kaynağına bağlayın ve tekrar deneyin.

→ Kontrol paneli regülatörü "Kapalı" olarak ayarlanmamış (swiss air doğrudan üniteye kapatılmışsa), önce regülatörü "Kapalı" olarak ayarlayın ve ardından tekrar açın (yalnızca kontrol paneli kullanıldığında).

Filtre alarmı, ön filtre ve ana filtre değiştirilmesine ve doğru şekilde takılmasına rağmen etkinleştirilir

→ Dahili swiss air hatası

→ Temiz hava sistemini en yakın optrel bayisine gönderin.

Pil ömrü çok kısa

→ Batarya arızalı - bataryayı değiştirin ve arızalı bataryayı tehlikeli atık olarak imha edin.

→ Şarj cihazı arızalı - değiştirin.

Teknik detaylar (Teknik değişikliklere tabidir.)

Nominal koruma faktörü	Avrupa: TH3P (EN12941) Avustralya: P3 derecelendirmesi
Üfleyici ünitesi	Hava akış oranları: Seviye 1: en az 100 L / dak Seviye 2: en az 115 L / dak Seviye 3: en az 130 L / dak
malzeme	PA 66 + GF
Fan	Yüksek kalite, bilyalı yataklı fan motoru
Sigorta	Elektronik güvenlik
Pil paketi	Tip: lityum iyon, şarj edilebilir Gerilim / kapasite: 3,6 V / 6,5 Ah Şarj döngüleri: <500 Koruyucu devre: Evet, şarj edilebilir pil tıklarak sıfırlanır Şarj sıcaklığı <45 ° C Çalışma süresi*: 6 ila 12 saat*. Şarj süresi: yaklaşık 6 saat Ağırlık: 150 g / 5,3 oz Siyah renk * Hava akışına bağlı olarak, yeni bir filtre ile oda sıcaklığında çalışma süresi
Şarj cihazı özellikleri	Maks. 15W, CE, UL 2725, ROHS ve REACH uyumlu
Şarj kablosu özellikleri	USB - C, maks. 3m uzunluk, UL 2725, ROHS ve REACH uyumlu
Gürültü seviyesi	Maks. 70 dB (A)
Uyarı sinyalleri	Düşük pil, tıkalı veya eksik filtre ve düşük hava akışı durumunda sesli (yalnızca cihaz) ve görsel alarm (yalnızca kontrol paneliyle). Filtre alarmı: 0,5 sn aralık (0,25 sn açık, 0,25 sn kapalı) Pil alarmı: 3,0 sn aralık (1,5 sn açık, 1,5 sn kapalı)
filtre	1 x tip TH3P R SL TH3P sistemi (Avrupa) / TH3P sistemi (Avustralya) için
Hava hortumu	Uzunluk: 180 mm (Y-tüpsüz 355 mm'ye kadar elastik) Çap: 21 mm (iç) Ağırlık: 125 g / 4,4 oz (koruyucu kapak olmadan) Siyah renk
Ağırlık	1200 g / 42,33 oz (filtre, kayış ve pil dahil)
Boyutlar	U x G x Y: 250 x 170 x 50 mm
Çalışma ve saklama sıcaklığı	-5 ° C ile +55 ° C
Normlar	EN 12941, EAC TP TC 019/2011, AS / NZS 1716
Onaylanmış kuruluş	CE 1024 , UK Approved Body No 0843

Sıcaklık ve irtifa telafisi

Evet, control panel bağılyken

Teslimat / yedek parça kapsamı

Bkz. Sayfa V.

control panel (isteğe bağı aksesor)

İsteğe bağı control panel kullanıyorsanız, lütfen bu kılavuzdaki ek bilgilere dikkat edin.

swiss air taşıma birimi - sayfa I'deki açıklama.

- a1 Doğru boyutu ayarlamak için çevrenizi ölçün (adım a2)
- a2 XS-M veya M-XL'yi bedeninize uyacak şekilde ayarlayın
- a3 Karyolayı resimde gösterildiği gibi koyun
- a4 Kemer kancasını gösterildiği gibi kapatın
- a6 Omuz bölgesindeki taşıma ünitesinin boyutunu ayarlayın
- a7 Taşıma ünitesinin genişliğini vücudunuza göre ayarlayın
- a8 Cihazı sırtınızda iki yükseklikte taşıyabilirsiniz; ayarlama için a9 - a10 adımlarına bakın
- a9 Velcro tutturucuları gevşetin ve istenen yüksekliği ayarlayın
- a10 Velcro kayışları tekrar hafif bir basınçla sabitleyin
- a11 Taşıma ünitesinin doğru ve rahat bir şekilde oturduğunu kontrol edin

swiss air maskesi - sayfa II'deki açıklama

- b1 Hava hortumu bağlantısının aşağı baktığından emin olun.
- b2 Boyun askısını yan tırnaklarla gevşetin
- b3 Maskeyi Y tüpü ile bir tarafa monte edin
- b4 Maskeyi bir tarafı takılı olarak takın
- b5 Boyun askısını boynunuza dayanana kadar sıkın
- b6 Maskenin ikinci tarafına tıklayın
- b7 Başlık rahat ve güvenli hale gelene kadar başlık üzerindeki çıkıntılar çekin
- b8 Maske contasını düzgün şekilde kapatacak şekilde gösterildiği gibi sıkın.
- b9 Burun yastığını sıkıştırmamaya dikkat edin, varsa, b10 adımına gidin.
- b10 Çok sıkıysa, yastığın delikli kısmını çıkarabilirsiniz.
- b11 final sınavı:
 - b11.1 Temiz hava sistemini 1. seviyede açın
 - b11.2 Hızlı bir nefes alın
 - b11.3 Siz nefes alırken maske yüzünüze doğru çekmelidir
 - b11.4 Durum böyle değilse, maskenin sızdırmazlığı doğru değildir
 - b11.5 Test başarılı olduysa işinize başlayabilirsiniz

swiss air cihazı - sayfa III'teki açıklama

- c1 Açma / kapama düğmesini kullanarak cihazı açın. Düğmeye yaklaşık 2 saniye basın.
- c2 Açma / kapama düğmesine kısaca basarak hava akışını seçin, sesli bir sinyal alacaksınız (seviye 1 = 1 bip, seviye 2 = 2 bip vb.)
- c3 Açma / kapama düğmesine 2 saniye süreyle basarak cihazı kapatın.
- c4 Gevşetmek için filtre kapağındaki mandalı dikkatlice çekin
- c5 Filtre kapağını çıkarın
- c6 Ön filtreyi ve partikül filtresini değiştirin
- c7 Filtre kapağını tekrar içeri itin
- c8 Bir klik sesi duyana kadar
- c9 Çıkarmak için pilin mandalını dikkatlice çekin
Pili muhafazadan tamamen çıkarın
- c10 Pili birlikte verilen şarj cihazıyla şarj edin
- c11 Filtre kapağını tekrar kapatın.
- c12 Hortumun değiştirilmesi gerekirse, klipsi muhafazadan çıkarın, hortumu değiştirin ve klipsi tekrar takın.

swiss air control panel - Sayfa IV'teki açıklama

- d1. swiss air control panel
- Fişin prize tam olarak takıldığından emin olun. Kontrol ünitesi tekrar takıldığında, önce control panel'de kapatın ve ardından istenen hava akışını ayarlayın.

• Açmak ve kapatmak için daima control panel'yi kullanın (bağılysa), control panel bağılyken cihazdaki Açık düğmesine basarsanız, bir alarm çalar.

• control panel çalışma sırasında çıkarılırsa, cihaz otomatik olarak seviye III'e geçer.

• Partikül filtresi tıkalıysa veya partikül filtresi takılmamışsa, control panel bir hata görüntüleri ve sesli bir sinyal duyulur.

Pil göstergesi

d2. % 100 -% 75 - Dört ekran LED'inin tümü yeşil yanar

d3. % 75 -% 50 - Üç ekran LED'i yeşil yanıyor

d4. % 50 -% 25 - İki ekran LED'i yeşil yanıyor

d5. % 25 -% 10 - Bir gösterge LED'i sarı yanıyor

d6. % 10 -% 0 - Bir gösterge LED'i kırmızı yanıp sönüyor

Filtre durumu

d7. Yeni / kullanılmamış partikül filtresi - Bir gösterge LED'i yeşil yanar

d8. Az kullanılan partikül filtresi (6) - Üç gösterge LED'i yeşil yanar

d9. Yoğun olarak kullanılan partikül filtresi (6) - Beş gösterge LED'i yeşil yanar

d10. Partikül filtresi tıkalı / doğru takılmamış / takılmamış - beş LED yanıp sönüyor, dört LED kırmızı yanıp sönüyor

Sayfa VI'deki sembollerin açıklaması

e1 Çalıştırma talimatlarını okuyun ve anlayın

e2 Açmak için keskin nesnelere kullanmayın.

e3 Kırılğan içerik

e4 Bu tarafı yukarı gelecek şekilde yatır

e5 Nemenin koruyun

e6 sertifika kuruluşu

e7 lityum iyonları içerik

e8 yeniden kullanılabilir malzeme

e9 Önerilen depolama: -5 C ° ila +55 C °

e10 Evsel atık olarak değil, tehlikeli atıklar için ulusal düzenlemelere uygun olarak atmayın.

Uygunluk beyanı

Bu kılavuzun son sayfasındaki İnternet adresine bakın.

Yasal bilgi

Bu belge, Ek II'nin 2016/425 sayılı AB Yönetmeliği madde 1.4'ün gerekliliklerine uygundur.

Onaylanmış kuruluş

Ayrıntılı bilgi için bu kılavuzun son sayfasına bakın.

Uvod

Jedinica filtra za puhalo opskrbljuje odobrenu masku filtriranim svježim zrakom. Kada se pravilno koristi, korisnik je zaštićen od prašine i čestica u zraku koje udiše.

Sigurnosne upute

Molimo pažljivo pročitajte ove upute za uporabu prije uporabe uređaja. Nepravilna uporaba može ugroziti život i zdravlje i poništiti sve zahtjeve za jamstvo i odgovornost protiv tvrtke optrel.

Upozorenja / ograničenja i rizici zaštite

Ova jedinica filtra puhalo (PAPR) ne štiti od plinovitih tvari. Prije početka rada sklopite uređaj i uključite ga. U opasnu zonu možete sigurno ući tek nakon uključivanja uređaja. Ako ventilator ne radi pravilno, odmah napustite opasno područje. Čim se aktivira alarm baterije (zvučni signal), morate odmah napustiti opasno područje i napuniti ili zamijeniti bateriju. Čim se aktivira alarm za protok zraka (zvučni signal), odmah napustite opasno područje i zamijenite filter.

Zaštitni faktor može biti smanjen ako se uređaj koristi u okruženjima jakog vjetra.

U okruženjima s vrlo visokom razinom onečišćenja česticama, pri udisanju se u maski može razviti negativni tlak. To može umanjiti zaštitni učinak. U tom slučaju, ne uklanjajte prekidač maske s ventilatora dok ne izadete iz opasnog područja. Kada uklanjate masku, poduzmite sve potrebne mjere opreza kako biste izbjegli udisanje prašine ili onečišćenog materijala koji se nakupio na vanjskoj strani maske. Nikada ne uranjajte ventilator ili bateriju u vodu, jer to može oštetiti uređaj. Sprječite ulazak vode u uređaj tijekom čišćenja. Upotrijebljeni filteri ne mogu se očistiti ili ponovno obraditi. Pokušaji čišćenja filtra komprimiranim zrakom ili vodom mogu oštetiti filter. Nemojte kratko spajati bateriju. To može prouzročiti ozbiljnu štetu.

Jedinica filtra puhalo (PAPR) ne smije se koristiti:

- u zapaljivim ili potencijalno eksplozivnim područjima,
- ako je sadržaj kisika u zraku prenizak (Europa: <17%, Australija: <19%) ili ako je koncentracija toksina toliko visoka da je potrebna viša klasa zaštite od TH3P (Europa i Australija)
- na temperaturama nižim od -5 °C ili višim od +55 °C,
- u sredinama u kojima postoji neposredna opasnost za zdravlje i život.

UPOZORENJE

- Vaš poslodavac (ili vi, ako nemate poslodavca) je / ste odgovorni za osiguranje da je ovaj ventilator prikladan za uporabu korisnika.
- optrel ne može predvidjeti što će se dogoditi s ovim ventilatorom u bilo kojem potencijalnom okruženju. Materijali se mogu kemijski napadati ako su izloženi pogrešnom okolišu i mogu pokazivati prejeranu koroziju ili druge oblike oštećenja. Ulazak ili prodor plinova, tekućina ili čestica u materijale može biti prejeran. Ekstremne temperature mogu dovesti do toplinskog pogoršanja. Bilo koja od ovih stvari ili njihova kombinacija mogla bi stvoriti uvjete u kojima ovaj optrel respirator ne može pružiti odgovarajuću zaštitu i može biti opasan.
- Prije nego što uđete u respirator s opasnim okolišem, morate provesti sigurna znanstvena ispitivanja kako biste utvrdili može li okoliš učiniti opremu nesigurnom. Rezultati ovih ispitivanja trebaju biti dobro dokumentirani. Obratite se certifikiranom profesionalcu za sigurnost ili industrijskom higijencaru. (NEMOJTE koristiti ovaj uređaj ako bi korisnik na bilo koji način oštećen pogoršanjem okoliša materijala u uređaju.)
- Sve osobe koje koriste ovaj optrel sistem za disanje moraju biti obaviještene o njegovim ograničenjima. Ne možemo biti odgovorni za imovinsku štetu, osobne ozljede ili smrt u kojima faktori okoliša igraju ulogu.
- Nemojte koristiti puhalo ako postoji nešto između maske i vašeg lica (npr. Pletenica, šal, brada, kapaitd.). Ovo stanje sprječava dobro brtvljenje i može dovesti do onečišćenja u kagicu. Proizvod se može koristiti kao nositelj brade i ne zahtjeva test prilagodbe lica.

- Ne koristite ovaj aparat za disanje u okruženjima u kojima su koncentracije onečišćujućih tvari nepoznate ili u kojima postoji neposredna opasnost

po život ili zdravlje (IDLH).

IDLH atmosfere definirane su kao:

- a. Oni koje nosilac kratko vrijeme nije mogao disati.
 - b. One kojima nositelj nije mogao pobjeći bez pomoći ventilatora.
 - c. Oni koji imaju neposredni ili odgođeni štetni utjecaj na zdravlje.
- NIKADA nemojte koristiti ovaj respirator bez optrel filtra za čestice.
 - Nemojte koristiti ovaj aparat za disanje ako ambijentalni uvjeti mogu uzrokovati da se kagica za disanje skine ili sklizne.
 - Ovaj respirator ne štiti od plinova ili para. Koristi se samo za zaštitu od onečišćenja česticama.
 - Odmah se vratite u nezagađeno područje ako:
 - na. Osjećate okus ili miris nečistoća ili ako vam se oči, nos ili grlo nadraže.
 - b. Disanje postaje otežano.
 - c. Zrak koji udišete postaje neugodno topao.
 - d. Osjećate mučninu ili vrtoglavicu.
 - e. Primijetite gubitak ili smanjenje protoka zraka.
 - f. Maska se pomiče, klizi ili curi.
 - G. Umorni ste
 - Ovaj respirator ne štiti bilo koja izložena područja tijela. Neke se onečišćenja mogu apsorbirati izravno kroz kožu, dok druga izložena područja mogu iritirati.
 - Ovaj respirator ne štiti od štetnih zvukova. Uvijek nosite odgovarajuću zaštitu za sluh.
 - Ovaj respirator ne pruža dodatni kisik. Respirator nemojte koristiti u okruženjima s manje od 19 vol.% Kisika.
 - Ovaj respirator se ne smije koristiti pod vodom, za fumigaciju, za gašenje požara u zatvorenom, za miniranje zračenja ili u područjima u kojima bi duži vremenski periodi s jakom vrućinom ili plamenom mogli dodirnuti respirator.
 - optrel uređaji za disanje, pribor i srodni uređaji ne smiju se koristiti u okruženjima koja mogu sadržavati koncentracije onečišćenja iznad donje razine eksplozije (LEL).
 - Ovaj respirator smanjuje udisanje onečišćenja, ali ga ne sprječava. Neki osjetljivi ljudi mogu imati zdravstvenih problema zbog izloženosti malim količinama kontaminacije. Ovaj respirator ne sprječava zdravstvene probleme za te ljude.
 - Ako koristite ili modificirate bilo koje komponente osim onih navedenih u ovom priručniku ili onih koje je odobrio optrel, sva jamstva i odgovornosti tvrtke optrel bit će nevažeće.
 - Senzibilizirane osobe mogu biti izložene koncentracijama koje su daleko ispod prihvaćenih zdravstvenih vrijednosti, kao što su B. OSHA-ina dopuštena izloženost (PEL), granična vrijednost ACGIH (TLV) ili granične vrijednosti izloženosti koje preporučuje NIOSH (REL), snažno reagiraju na kemikalije. NEMOJTE koristiti ovaj ventilator ako ste bili osjetljivi na prethodno izlaganje ili ako smatrate da ste osjetljivi ili alergični na kemikalije (npr. Izocijanate, lateks itd.) Dok ne dobijete odobrenje liječnika.
 - Uvijek pročitajte i slijedite upute u sigurnosnom listu za kemikalije u radnom području.
 - Ne koristite proizvod ako već imate stanje kože (poput folikulitusa ili vitiliga) prije nego što ste dobili odobrenje liječnika.
 - Ovaj respirator mora se nositi i koristiti u skladu s optrel ovim uputama. Ne izostavljajte niti jedan dio respiratornog aparata niti bilo koji obavezni korak u uputama.
 - Nijedan aparat za disanje ne može pružiti potpunu zaštitu od svih uvjeta. Budite izuzetno oprezni u hitnim slučajevima.
 - Korisnici bi ovaj respirator trebali čistiti i servisirati samo u skladu s optrel ovim uputama. Dodatna oprema koju optrel ne nudi može utjecati na performanse.
 - Prekinite s upotrebom ako dođe do iritacije ili promjene boje kože.
 - Ovaj proizvod možda neće pružiti odgovarajuću zaštitu ako se nepravilno koristi, što može dovesti do ozbiljnih ozljeda, ozbiljnih bolesti ili smrti.
 - Samo za uporabu obučenog, kvalificiranog osoblja.
 - Ne koristite ovaj respirator ako je bio izložen u kontaminiranom okolišu, jer će se onečišćenja nakupiti unutar maske i mogu se udahnuti kad je maska uključena.
 - Oprema za zaštitu dišnih organa koja se koristi redovito mora se provjeriti prije i nakon svake uporabe.

- Nepoštivanje svih upozorenja može rezultirati ozbiljnom ozljedom, ozbiljnom bolešću ili smrću.
- Ako imate bilo kakvih pitanja o određenoj primjeni, upotrebite ili prikladnost sustava swiss air, obratite se korisničkoj službi tvrtke optrel.
- Uređaj se može koristiti na do 1 mm kiše u minuti, no ne preporuča se korištenje uređaja po jakoj kiši.

Jamstvo i odgovornost

Optrel će po potrebi popraviti ili zamijeniti proizvod ako se u roku od 24 mjeseca (baterija 6 mjeseci) od datuma kupnje dogodi kvar na materijalu ili izradi, pod uvjetom daje proizvod korišten u skladu s uputama u korisničkom priručniku. Jamstvo se poništava ako je serijski broj promijenjen, uklonjen ili nečitljiv ili ako je proizvod namjerno oštećen, zloupotrijebljen, otvoren ili izmijenjen. Jamstvo i odgovornost također ističu u slučaju nepravilne uporabe, uporabe neoriginalnih rezervnih dijelova ili neadekvatnog održavanja. Jamstvo se odnosi samo na popravak ili zamjenu neispravnog dijelova. optrel ni pod kojim uvjetima neće biti odgovoran za opći kvar ili posljednju štetu.

Očekivani život

swiss air nema datum isteka. Proizvod se može koristiti sve dok nema vidljivih ili nevidljivih oštećenja ili kvarova. Preporuča se masku nakon upotrebe očistiti mlakom vodom. Uređaj može popraviti samo proizvođač!

Opseg primjene

Sustav za zaštitu dišnog sustava ovaj je puhala za puhanje (PAPR) za zaštitu od prašine i čestica. Sustav je sustav certificiran za TH3P prema europskoj normi EN 12941 i TH3P prema australskoj normi AS / NZS 1716. Sustav respiratorne zaštite koristi se za potporu procesu disanja. To olakšava disanje i korisnici postaju manje umorni nego kod pasivnog sustava filtriranja. Elektronički sustav kontrole protoka nadgleda ventilator i osigurava konstantan protok zraka od najmanje 100 L / min. Učinkovito vrijeme rada sustava za zaštitu dišnog sustava s potpuno napunjenom baterijom ovisi o stanju filtra i čimbenicima okoliša (vidi tablicu "Tehničke specifikacije").

Prije puštanja u rad

- Pažljivo uklonite ambalažu.
- Napunite bateriju do kraja prije prve uporabe.

Tablica pregleda: Provjerite odgovara li uređaj opsegu isporuke i nije li oštećen. Ako se utvrdi oštećenje ili dio nedostaje, odmah se obratite svom dobavljaču optrela. Nikada nemojte koristiti oštećeni ili nepotpuni sustav zaštitne dišnih putova. Molimo pažljivo pogledajte sljedeće komponente:

KOMPONENTA	TRAŽI
baterija	1. Prekinuti konektor. 2. Otpustite vrata baterije ili oštećeni konektor.
cijev	1. Rupe, posjekotine ili ogrebotine. 2. Oštećena spirala.
Remen / remen za rame	1. Rezovi, urezi, suze ili slomljeni šavovi. 2. Oštećena kopčica. 3. Otpušteni dijelovi.
maska	1. Oštećena tkanina ili pečat. 2. Otpušteni dijelovi. 3. Oštećene vèze

Montaža

Prije svake uporabe provjerite je li sustav za zaštitu dišnih puteva u savršenom stanju i postupite kako slijedi:

1. Provjerite jesu li odvodnik iskre, kao i glavni i predfilter pravilno umetnuti i da li je poluga za otpuštanje filtra čvrsto postavljena (poklopac mora kliknuti na svoje mjesto kad je zatvoren) (str. III / c8). Napomena: Kada se koriste u medicinskom području, rešetka za zaštitu od iskre i predfilter mogu se izostaviti iz higijenskih razloga.
2. Provjerite ima li zračnog crijeva i priključka za zrak oštećenja (rupe, pukotine, posjekotine, itd.). Spojite masku na zračnu cijev pritiskajući cijev na odgovarajuću pločicu dok ne klikne na svoje mjesto.
3. Uključite sustav zaštite dišnog sustava pritiskom na tipku za uključivanje / isključivanje oko 2 sekunde (str. III / c1). Tijekom faze uključivanja svijetle sve LED diode na upravljačkoj ploči (ako su povezane) (4 LED za indikator baterije i 10 LED za indikator razine filtra) i oglašava se zvučni alarm (3

zvučna signala). Tada je respiratorni sustav zaštite spreman za upotrebu (str. IV).

4. Uz to, sustav za zaštitu dišnih putova vrši samotestiranje tijekom faze uključivanja kako bi osigurao da uređaj generira dovoljan protok zraka preko 100 L / min. Kad se crvena LED diode filtra ugasi nakon približno 3 sekunde faze uključivanja, postije se protok zraka od najmanje 100 L / min. Uz pomoć ugrađenog mjerača protoka, sustav zaštite dišnih organa neprestano nadgleda protok zraka tijekom rada i održava ga iznad 100 L / min.

5. Ako se zvučni signal oglosi s 5 kratkih zvučnih signala, provjerite postavku na upravljačkoj ploči: isključite sustav na upravljačkoj jedinici, a zatim ga ponovno uključite.

6. Ako nije spojena švicarska upravljačka ploča za zrak, količinu zraka možete promijeniti kratkim pritiskom (manje od sekunde) glavne sklopke. Svaki kratki pritisak mijenja postavku zapremnine zraka iz protoka I u II; promijenio iz II u III i iz III u I. Broj zvučnih signala označava trenutnu postavku (razinu).

7. Kao što je gore opisano, sustav za zaštitu dišnog sustava ima vidljivi i zvučni alarm za mali kapacitet baterije, kao i za nedostajuće, začepljene ili pogrešno umetnute filtre. U slučaju alarma, opasno područje mora se odmah napustiti.

Provjerite radi li alarm za mali protok zraka / začepljenje filtra simulirajući mali protok zraka na sljedeći način.

S uključenim sustavom respiratorne zaštite, skinute crijevo s maske i pritisnite petu ruke na kraj crijeva. Zatim se motor automatski ubrzava kako bi nadoknadio mali protok zraka. Čvrsto pritisnite petu ruke na kraj crijeva kako biste ga čvrsto začeplili. Nakon nekog vremena uređaj emitira zvučni alarm i svijetli crvena LED dioda filtra (ako je priključena upravljačka ploča).

Alarm u slučaju da nedostaje filter aktivira se samo dok uređaj nije privučen.

8. Da biste zaustavili alarm, pritisnite tipku za uključivanje / isključivanje približno 3 sekunde i ponovno spojite masku na crijevo.

9. Provjerite je li maska neoštećena, stavite je i zakačite sustav svježeg zraka jedinicom za nošenje na leđa.

10. Pokrenite sustav svježeg zraka i osigurajte da zrak cirkulira u maski.

11. Pazite da maska nije oštećena, stavite je i zakačite sustav svježeg zraka jedinicom za nošenje na leđa.

12. Pokrenite sustav svježeg zraka i osigurajte da zrak cirkulira u maski.

13. Kada radite s letjećim iskrama ili prskanjem znojna, maska i lice moraju biti dodatno zaštićeni (npr. Clearmaxx za brušenje ili optrel kacigom za zavarivanje)

Oštećeni dijelovi (crijevo, maska, uređaj) moraju se odmah zamijeniti PRIJE puštanja u rad.

Tijekom rada

Prilagođavanje veličine jedinice za nošenje: Stavite jedinicu za nošenje (str. I / a1-a11) i prilagodite veličinu tako da jedinica za puhanje udobno leži na vašim ramenima.

Umetanje baterije: Baterija se mora umetnuti u odgovarajuću vodilicu s desne donje strane svježeg zraka. Gurajte bateriju prema naprijed dok zvučnim klikom ne klikne na svoje mjesto (str. III / c11).

Uklanjanje i punjenje baterije: Povucite polugu za otpuštanje na bateriji i potpuno izvucite bateriju duž vodilice iz jedinice ventilatora (str. III / c9). Zatim spojite bateriju na punjač (str. III / c10). Proces punjenja označen je žutom LED lampicom na punjaču. Kad je postupak punjenja završen, LED svijetli zeleno i aktivira se način punjenja. Provjerite odgovara li napon u zidnoj utičnici naponu naznačenom na punjaču.

UPOZORENJE

- optrel litij-ionske baterije mogu se puniti samo s punjačem optrel. Korištenje drugih punjača može uzrokovati eksplozije, što može dovesti do tjelesnih ozljeda ili smrti. Ako se koristi drugi punjač, on mora udovoljavati zahtjevima u tablici "Tehničke specifikacije".

- Punjač optrel namijenjen je samo za unutarnju upotrebu i ne smije biti izložen vanjskim elementima. Ne punite bateriju ispod 0 ° C ili iznad 45 ° C. Ne punite bateriju u blizini zapaljivih materijala kao što su drvo, papir i namještaj.

- Baterija se mora puniti na sigurnom i mjestu. Bateriju nemojte puniti niti

čuvati u blizini aparata za zavarivanje.

- Nikad ne izlažite litij-ionske stanice vodi i ne dopustite da se nakvase. Slučajno kratkotrajno izlaganje vodi bateriji je prihvatljivo, pod uvjetom da litij-ionske stanice ostanu suhe.

- Nemojte rastavljati ili prepravljati bateriju. Baterije sadrže sigurnosne i zaštitne uređaje koji mogu, ako su oštećeni, generirati toplinu, eksplodirati ili se zapaliti.

UPOZORENJE

- Ne izlažite bateriju izravnom sunčevom svjetlu, ne upotrebljavajte je niti čuvajte u blizini izvora topline ili električnih lukova.

- Nepoštivanje ovih upozorenja može rezultirati ozbiljnim tjelesnim ozljedama, ozbiljnom bolešću ili smrću.

PAŽNJA

- Obratite pažnju na temperature preporuke optrela za punjenje i skladištenje.

Punjenje na nižim ili višim temperaturama dovodi do smanjenja kapaciteta i smanjuje vijek trajanja baterije.

- Izbjegavajte oštećivanje ili kidanje stanica.

- Ako je baterija oštećena, natekla, propušta elektrolit ili se tijekom punjenja neobično zagrije, odmah prekinite uporabu i spremite bateriju u vatrootpornu posudu dok se ne može reciklirati.

Ne ostavljajte bateriju na punjaču dulje od 70 sati.

Prikaz stanja baterije: Pogledajte stranicu IV (d1-d6)

Podešavanje protoka zraka: Puhalo ima tri razine protoka zraka: 100/115/130 L / min. Da biste promijenili razinu protoka zraka, pritisnite tipku za uključivanje / isključivanje i krenite kroz različite razine dok se ne postigne željena razina (S. III / c2) ili upotrijebite kotačić na povezanom control panel (S. IV / d1).

Zamijenite glavni filter i prefilter: Ako se oglasi alarm filtra (zvučni / vizualni s povezanom control panel), prefilter mora biti zamijenjen (str. III / c4-c8).

Molimo pratite vrijeme između alarma filtra. To postaje sve kraće pri svakoj zamjeni predfiltera. Ako imate dojam da intervali promjene postaju prekratki, preporučujemo promjenu glavnog filtra i predfiltera (str. III / c4-c8).

Funkcije alarma

Alarm filtra: Ako je aktiviran alarm za začepljenje filtra, čuti ćete zvučni signal s intervalom od 0,5s (0,25s uključeno, 0,25s isključeno), a LED diode svijetle crveno kad je upravljačka ploča spojena. Kada radi bez upravljačke ploče, uređaj se prebacuje na sljedeću nižu razinu ako je postavljena razina II ili III kako bi se postigao protok zraka. Tada se mogu čuti sljedeći signalni tonovi: 10x zvučni signal (ton upozorenja da se razina mijenja) i 2x zvučna signala (postavljena je razina II) ili 1x zvučni signal (postavljena je razina I). Ako želite promijeniti prefilter i glavni filter, pritisnite tipku za uključivanje / isključivanje dvije sekunde da biste isključili sustav svježeg zraka. Sada možete promijeniti filtre.

Alarm baterije: Ako se aktivira alarm baterije, začujete zvučni signal s intervalom od 3,0s (1,5s uključeno, 1,5s isključeno), a LED diode svijetle crveno kad je spojena upravljačka ploča. Zvučni signal emitira se svake sekunde i uređaj se može koristiti približno 15 minuta.

Skladište

Sustav svježeg zraka i pribor moraju se čuvati na suhom mjestu. Zaštitite ga od sunčeve svjetlosti, visokih temperatura, ugljikovodika i para otapala.

Održavanje

Redovito provjeravajte sustav svježeg zraka prema ovim uputama za uporabu. Provjerite ima li na maski i cijevima rupa, puknuća ili drugih oštećenja i provjerite jesu li dijelovi pravilno sastavljeni. Nemojte koristiti sustav dok nisu zamijenjeni svi istrošeni ili oštećeni dijelovi.

Preporučeni raspored održavanja	
mjera	frekvencija
Čišćenje, dezinfekcija	Nakon svake upotrebe
Vizualni pregled napunite bateriju	Prije i nakon svake uporabe Nakon svake upotrebe
Zamijenite brtvu priključka crijeva	U slučaju trošenja ili oštećenja, ali najmanje jednom godišnje
Održavanje prema DGUV pravilu 112-190, stavak 3.3. Mjere održavanja, popravka i zamjene ili lokalni propisi	Preporučeno godišnje

Godišnje održavanje mora provoditi specijalizirana tvrtka kvalificirana od strane tvrtke optrel (optrel ServicePartner). Prilikom skladištenja opreme, bateriju treba puniti svaka 4 mjeseca.

Ako je oprema pohranjena, baterija se mora puniti svaka 4 mjeseca

čišćenje i dezinfekcija

Očistite ventilator i crijevo za zrak krpom navlaženom sapunicom. Pustite da se uređaj osuši na sobnoj temperaturi. Ne koristite agresivna sredstva za čišćenje ili otapala, čisti alkohol ili sredstva za čišćenje koja sadrže abrazive. Masku se može prati. Preporučujemo pranje ruku deterdžentom za kućanstvo. Kod ostalih metoda pranja, nosna pjena i ljepilo mogu se skinuti s polumaske (po potrebi upotrijebite vrećicu za pranje).

Rješavanje problema

Ventilator se ne uključuje

→ Provjerite je li baterija pravilno umetnuta.

→ Provjerite je li baterija potpuno napunjena.

→ Možda je uključena zaštita od kratkog spoja baterije, nakratko spojite bateriju na napajanje i pokušajte ponovno.

→ Regulator na control panel nije na "Isključeno" (ako je swiss air isključen izravno na uređaju), prvo prebacite regulator na "Isključeno", a zatim ga ponovno uključite (samo kada se koristi s control panel).

Alarm filtra se aktivira iako su prefilter i glavni filter zamijenjeni i pravilno instalirani

→ Interna pogreška swiss air

→ Sustav svježeg zraka pošaljite najbližem optrel distributeru.

Trajanje baterije je prekratko

→ Baterija neispravna - zamijenite bateriju i odložite neispravnu bateriju kao opasan otpad.

→ Punjač neispravan - zamijenite.

Tehnički detalji (Podložno tehničkim izmjenama.)

Nominalni faktor zaštite	Europa: TH3P (EN12941) Australija: P3 ocjena
Jedinica puhalo	Brzine protoka zraka: Razina 1: najmanje 100 L / min Razina 2: najmanje 115 L / min Razina 3: najmanje 130 L / min
materijal	PA 66 + GF
Ventilator	Kvalitetan motor ventilatora s kugličnim ležajem
Osigurač	Elektronička sigurnost
pakovanje baterija	Vrsta: litij-ionska, punjiva Napon / kapacitet: 3,6 V / 6,5 Ah Ciklusi punjenja: <500 Zaštitni krug: Da, resetira se kada se baterija uključuje Temperatura punjenja <45 ° C Vrijeme rada*: 6 do 12 sati* Vrijeme punjenja: približno 6 sati Težina: 150 g / 5,3 oz Crna boja * Vrijeme rada ovisno o protoku zraka, na sobnoj temperaturi s novim filtrom
Specifikacije punjača Specifikacije kabela punjača	Maksimalno 15 W, CE, UL 2725, ROHS i REACH USB - C, maksimalno 3 m duljine, u skladu s UL 2725, ROHS i REACH
Razina buke	Max. 70 dB(A)
Signali upozorenja	Zvučni (samo uređaj) i vizualni alarm (samo s control panel) ako je baterija prazna, filter je začepljen ili nedostaje, a protok zraka nizak. Alarm filtra: interval 0,5 s (0,25 s uključeno, 0,25 s isključeno) Alarm baterije: interval od 3,0s (1,5s uključeno, 1,5s isključeno)
filter	1 x tip TH3P R SL za TH3P sustav (Europa) / TH3P sustav (Australija)
Zračno crijevo	Duljina: 180 mm (elastična do 355 mm bez Y-cijevi) Promjer: 21 mm (iznutra) Težina: 125 g / 4,4 oz (bez zaštitnog poklopcu) Crna boja
Težina	1200 g / 42,33 oz (uključujući filter, remen i bateriju)

Dimenzije	L x B x H: 250 x 170 x 50 mm
Radna temperatura i temperatura skladištenja	-5 ° C do +5 ° C
Norme	EN 12941, EAC TP TC 019/2011, AS / NZS 1716
Prijavljeno tijelo	CE 1024 , UK Approved Body No 0843
Kompenzacija temperature i visine	Da, ako je control panel povezan

Opseg isporuke / rezervnih dijelova

Vidi stranicu V.

control panel (dodatna oprema)

Ako upotrebljavate opcionalni control panel, imajte na umu dodatne informacije u ovom priručniku.

Jedinica za nošenje swiss air - objašnjenje na stranici I.

- a1 Izmjerite opseg da biste postavili točnu veličinu (korak a2)
- a2 Postavite XS-M ili M-XL tako da odgovaraju vašoj veličini
- a3 Stavite krevetić kako je prikazano na slici
- a4 Zatvorite kuku pojasa kako je prikazano
- a6 Prilagodite veličinu jedinice za nošenje u području ramena
- a7 Prilagodite širinu jedinice za nošenje vašem tijelu
- a8 Uređaj možete nositi na leđima u dvije visine; za podešavanje pogledajte korake a9 - a10
- a9 Otpustite kopče na čičak i podesite željenu visinu
- a10 Laganim pritiskom ponovno pričvrstite čičak trake
- a11 Provjerite sjedi li nosač pravilno i udobno

swiss air maska - objašnjenje na stranici II

- b1 Pazite da je spoj crijeva za zrak usmjeren prema dolje
- b2 Otpustite remen za vrat bočnim jezičcima
- b3 Postavite masku s jedne strane Y-cijevi
- b4 Stavite masku postavljenu s jedne strane
- b5 Pritegnite remen za vrat dok ne prisloni uz vaš vrat
- b6 Pritisnite drugu stranu maske
- b7 Povucite jezičke na pokrivaču za glavu dok pokrivalo ne bude udobno i sigurno
- b8 Pritegnite brtvu maske kako je prikazano tako da maska pravilno brtvi
- b9 Pazite da ne stegnete nosni jastuk, ako jest, prijedite na korak b10
- b10 Ako je preusko, možete ukloniti perforirani dio jastuka
- b11 završni ispit:
 - b11.1 Uključite sustav svježeg zraka na razini 1
 - b11.2 Na brzinu udahnite
 - b11.3 Maska bi se trebala povlačiti za vaše lice dok udišete
 - b11.4 Ako to nije slučaj, brtvljenje maske nije ispravno
 - b11.5 Ako je test bio uspješan, možete započeti svoj posao

Uređaj swiss air - objašnjenje na stranici III

- c1 Uključite uređaj pomoću prekidača za uključivanje / isključivanje. Pritisnite prekidač oko 2 sekunde.
- c2 Kratkim pritiskom na prekidač za uključivanje / isključivanje odaberite protok zraka, primit ćete zvučni signal (razina 1 = 1 zvučni signal, razina 2 = 2 zvučna signala itd.)
- c3 Isključite uređaj pritiskom na prekidač za uključivanje / isključivanje tijekom 2 s
- c4 Pažljivo povucite kvaku s poklopca filtra da biste je olabavili
- c5 Uklonite poklopac filtra
- c6 Promijenite predfilter i filter čestica
- c7 Ponovo gurnite poklopac filtra
- c8 Dok ne začujete klik
- c9 Pažljivo povucite zasun baterije da ga oslobodite
- Izvučite bateriju u potpunosti iz kućišta
- c10 Napunite bateriju isporučenim punjačem
- c11 Ponovo zatvorite poklopac filtra.
- c12 Ako je potrebna zamjena crijeva, izvučite kopču iz kućišta, zamijenite crijevo i ponovno umetnite kopču.

swiss air control panel - Objašnjenje na stranici IV

d1. swiss air control panel

• Provjerite je li utikač potpuno umetnut u utičnicu. Kad je upravljačka jedinica ponovno uključena, prvo je isključite na control panel, a zatim podesite željeni protok zraka.

• Uvijek koristite control panel za uključivanje i isključivanje (ako je povezan). Ako pritisnete gumb Uključeno na uređaju dok je control panel spojen, oglasit će se alarm.

• Ako je control panel tijekom rada isključen, uređaj se automatski prebacuje na razinu III.

• Ako je filter čestica začepljen ili nije umetnut filter čestica, control panel prikazuje pogrešku i oglašava se zvučni signal.

Indikator baterije

d2. 100% - 75% - Sve četiri LED diode zaslona svijetle zeleno

d3. 75% - 50% - Tri LED diode zaslona svijetle zeleno

d4. 50% - 25% - Dvije LED diode zaslona svijetle zeleno

d5. 25% - 10% - LED zaslona svijetli žuto

d6. 10% - 0% - LED zaslon treperi crveno

Status filtra

d7. Novi / neiskorišteni filter za čestice - LED indikator svijetli zeleno

d8. Malo korišteni filter za čestice (6) - Tri LED indikatorske lampice svijetle zeleno

d9. Često korišteni filter za čestice (6) - Pet indikatorskih LED dioda svijetli zeleno

d10. Filter za čestice začepljen / nije umetnut pravilno / nije umetnut - pet LED-a treperi zeleno, četiri LED-a trepere crveno

Objašnjenje simbola na stranici VI

e1 Pročitajte i razumite upute za uporabu

e2 Ne koristite oštre predmete za otvaranje

e3 Krhki sadržaj

e4 Ležite s ovom stranom prema gore

e5 Zaštititi od vlage

e6 certifikacijsko tijelo

e7 sadrži litijeve ione

e8 materijal za višekratnu upotrebu

e9 Preporučeno skladištenje: -5 C ° do +55 C °

e10 Ne odlažite kao kućni otpad, već u skladu s nacionalnim propisima za opasni otpad.

Izjava o sukladnosti

Pogledajte internetsku adresu na posljednjoj stranici ovog priručnika.

Legalna informacija

Ovaj je dokument u skladu sa zahtjevima EU Uredbe 2016/425, točka 1.4 Priloga II.

Prijavljeno tijelo

Pogledajte posljednju stranicu ovog priručnika za detaljne informacije.

GAEILGE

Réamhrá

Soláthraíonn aonad scaigaire séidire masc ceadaithe le haer úr scagtha. Nuair a úsáidtear i gceart é, cosnaítear an t-úsáideoir ó dheannach agus cáithníní san aer a breathnean siad.

Treoracha sábháilteachta

Léigh na treoracha oibrúcháin seo go cúramach le do thoil sula n-úsáideann tú an gléas. Féadann úsáid mhícheart beatha agus sláinte a chur i mbaol agus gach éileamh baránta agus dliteanaí i gcoinne optrel a chur ó bhail.

Fógraí rabhaidh / srianta agus rioscaí cosanta

Ní chosnaíonn an t-aonad scaigaire séidire seo (PAPR) i gcoinne substaintí gásacha. Sula dtosaíonn tú ar an obair, cóimeáil an gléas agus cas air. Ní féidir leat dul isteach i gcrios contúirte ach go sábháilte ar éis duit an gléas a chasadh air. Má tá mífheidhmeanna an lucht leanúna ann, fág an crios contúirt láithreach. A luaithe a ghníomhachtaítear an t-alarám ceallraí (comhartha fuaimiúil), ní mór duit an limistéir contúirte a fhágáil láithreach agus an ceallraí a mhuirearú nó a athsholáthar. A luaithe a ghníomhachtaítear an t-alarám sreabhach aer (comhartha fuaimiúil), fág an crios contúirt láithreach agus cuir an scaigaire ina áit. Féadfar an factóir cosanta a laghdú má úsáidtear an gléas i dtimpeallachtaí gaoithe láidir.

I dtimpeallachtaí a bhfuil leibhéal an-ard éillithe cáithnínigh iontu, is féidir brú díultach a fhorbairt sa masc agus é a ionánáil. Féadfaidh sé seo dochar a dhéanamh don éifeacht chosanta. Sa chás seo, ná bain an lasc masc ón lucht leanúna go dtí go bhfuil tú as an limistéir ghuaiseach. Agus an masc á bhaint agat, déan gach réamhchúram is gá chun anáil in aon deannach nó ábhar éillithe a d'fhéadfadh a bheith carmtha ar an taobh amuigh den masc. Ná tum an lucht leanúna ná an ceallraí riamh in uisce mar go bhféadfadh sé seo dochar a dhéanamh don fheiste. Cosc a chur ar uisce dul isteach san fheiste le linn glantacháin. Ní féidir scagairí úsáidte a ghlanadh nó a athphróiseáil. Féadfaidh iarrachtaí an scaigaire a ghlanadh le haer comhbhrúite nó le huisce dochar a dhéanamh don scaigaire. Ná ciorcad gearr an ceallraí. Féadfaidh sé seo damáiste tromchúiseach a dhéanamh. Ní gá an t-aonad scaigaire séidire (PAPR) a úsáid:

- i limistéir inadhaite nó a d'fhéadfadh a bheith pléascach,
- má tá an cion ocsaigine san aer ró-iseal (an Eoraip: <17%, an Astráil: <19%) nó má tá an tiúchan tocsain chomh hard go bhfuil gá le haicme cosanta níos airde ná TH3P (an Eoraip agus an Astráil),
- ag teochtair faoi bhun -5 ° C nó os cionn +55 ° C,
- i dtimpeallachtaí ina bhfuil contúirt láithreach do shláinte agus do shaol.

RABHADH

- Tá d'fhostóir (nó tusa, mura bhfuil fostóir agat) freagrach as a chinntiú go bhfuil an t-aeráil seo oiriúnach le húsáid ag an úsáideoir.
- Ní féidir le optrel a thuar cad a tharlóidh don aeráil seo in aon timpeallacht fhéideartha. Is féidir ábhair a ionsaí go ceimiceach má tá siad nochtadh don timpeallacht mhícheart agus féadann siad creimeadh iomarcach nó cineálacha eile damáiste a thaispeáint. Féadfaidh ionradh nó tréa gás, leachtanna nó cáithníní isteach sna hábhair a bheith iomarcach. Féadfaidh meath teirmeach a bheith mar thoradh ar theochtair foircneacha. D'fhéadfadh aon cheann de na rudaí seo, nó teaglainn díobh, dálaí a chruthú nuair nach bhféadfadh an t-analóir optrel seo cosaint leordhóthanach a sholáthar agus go bhféadfadh sé a bheith contúirteach.
- Sula dtéann tú isteach i dtimpeallacht ghuaiseach leis an riospróir seo, ní mór duit tástálacha eolaíoch sábháilte a dhéanamh chun a fháil amach an bhféadfadh an timpeallacht an trealamh a dhéanamh neamhsábháilte. Ba cheart torthaí na dtástálacha seo a dhoiciméadú go maith. Téigh i dteagmháil le gairmí sábháilteachta deimhne nó sláinteoir tionsclaíoch. NÁ bain úsáid as an bhfeiste seo dá mbeadh an t-úsáideoir i mbaol ó dhíghrádú comhshaoil na n-ábhar san fheiste.
- Caithear gach duine a úsáideann an gaireas anáilithe optrel seo a chur ar an eolas faoina theorainneacha. Ní féidir linn a bheith freagrach as damáiste maoinne, díobháil phearsanta nó bás ina bhfuil ról ag tosca comhshaoil.
- Ná húsáid an t-aeráil seo má tá an rud idir in masc agus d'aghaidh (sean. Braid graige, cloigeann, clúdach ceann, srl.). Coscann an cionníoll seo séala maith agus féadann sé ábhar salaithe a ligean isteach sa chlogad. Is féidir an tairge a úsáid mar théitheoir féasóg agus ní gá tástáil choigeartaithe aghaidhe

a dhéanamh air.

- Ná húsáid an gaireas anáilithe seo i dtimpeallachtaí nach bhfuil an tiúchan truailléan anaitníd iontu nó ina bhfuil contúirt láithreach do shaol nó do shláinte (IDLH).

Sainmhínear atmaisféir IDLH mar:

- a. Iad siúd nach bhféadfadh an té atá ag caitheamh anáil ar feadh tamaill ghearr.
 - b. Na cinn nach bhféadfadh an té atá ag éalú éalú gan cabhair ó aerálaí.
 - c. Iad siúd a mbíonn drochtionchar láithreach nó moillithe acu ar shláinte.
- Ná húsáid an t-analóir seo riamh gan scaigaire cáithníní optrel.
 - Ná húsáid an gaireas anáilithe seo más féidir leis na dálaí comhthimpeallacha a bheith ina chúis leis an glogad anáilithe éirí as nó sleamhnú.
 - Ní chosnaíonn an riospróir seo ar i gcoinne gás nó gaile. Ní úsáidtear é ach chun cosaint a dhéanamh ar éillíú cáithníní.
 - Fill ar ais go limistéir neamh-éillithe láithreach:
 - ar. Bíonn blas nó boladh ort ar eisíontaí, nó má éiríonn do shúile, do shrón nó do scornach greannach.
 - b. Bíonn sé deacair anáilithe a fháil.
 - c. Bíonn an t-aer a braitheann tú míchomordach te.
 - d. Braitheann tú nauseous nó dizzy.
 - e. Tugann tú faoi deara caillteanas nó laghdú ar an sreabhach aer.
 - f. Bogann, sleamhnaíonn nó sceitheadh an masc.
 - G. Tá tú tuirseach

- Ní chosnaíonn an t-analóir seo aon chuid den chorp atá nochtaithe. Is féidir roinnt ábhar salaithe a ionsú go díreach tríd an gcaiceann, agus is féidir le ceantair nochtacha eile greannú.
- Ní chosnaíonn an riospróir seo i gcoinne torann díobháilach. Caith cosaint éisteacha oiriúnach i gcónaí.
- Ní sholáthraíonn an t-analóir seo ocsaigine breise. Ná húsáid an t-analóir i dtimpeallachtaí ina bhfuil níos lú ná 19 vol% ocsaigine.
- Ní gá an t-analóir seo a úsáid faoi uisce, le haghaidh múchta, le haghaidh comhrac dóiteáin laistigh, le haghaidh radaíochta pléasccha nó i gceantair ina bhféadfadh tréimhsí fada ama le teas nó lasracha ard teagmháil a dhéanamh leis an analóir.
- Níor cheart gaireas anáilithe optrel, gabhálaí, agus gairis ghaolmhara a úsáid i dtimpeallachtaí a bhféadfadh tiúchan ábhar salaithe a bheith os cionn leibhéal an phléasc níos ísle (LEL).
- Laghdaíonn an riospróir seo ionanálú ábhar salaithe, ach ní choisceann sé é. Is féidir le daoine iogaire fadhanna sláinte a bheith acu ó nochtadh do mhéideanna beaga éillithe. Ní choisceann an riospróir seo fadhanna sláinte na daoine seo.
- Má úsáideann tú nó má athraíonn tú aon comhpháirteanna seachas na comhpháirteanna atá liostaithe sa lámhleabhar seo nó iad siúd atá ceadaithe ag optrel, beidh gach ráthaíocht agus dliteanas optrel ar neamhni.
- D'fhéadfadh daoine iograithe a bheith nochtaithe do thiúchan atá i bhfad faoi bhun na luachanna sláinte a nglactar leo, mar B. imobríonn teorainn nochtacha incheadaithe OSHA (PEL), luach teorann ACGIH (TLV) nó na luachanna teorann nochtacha a mhol NIOSH (REL) go láidir le ceimeicéin. NÁ bain úsáid as an aeráil seo má bhí tú iograithe ó nochtadh roimhe seo nó má chreidteann tú go bhféadfadh tú a bheith iogair nó ailéirgeach le ceimeicéin (e.g. isocyanáití, láitéis, srl.) Go dtí go bhfaighidh tú cead ó dhochtúir.
- Léigh agus lean na treoracha sa bhileog sonraí sábháilteachta do cheimeicéin sa réimse oibre i gcónaí.
- Ná húsáid an tairge má tá riocht craicinn ort cheana féin (mar shampla folliculitis nó vitiligo) sula bhfuair tú cead ó dhochtúir.
- Caithear an riospróir seo a chaitheamh agus a úsáid de réir threoracha optrel. Ná fág aon chuid den analóir amach na fág aon chéim éigeantach sna treoracha.
- Ní féidir le haon ghairias anáilithe cosaint iomlána a sholáthar ar na cionníollacha go léir. Bí an-chúramach i gcás éigeandála.
- Níor chóir d'úsáideoir an t-analóir seo a ghlanadh agus a sheirbheáil ach de réir threoracha optrel. Is féidir le gabhálaí nach dtugann optrel difear do fheidhmíocht.
- Stop a úsáid má tharlaíonn greannú nó mílí ar an gcaiceann.
- Ní fhéadfaidh an tairge seo cosaint leordhóthanach a sholáthar má úsáidtear go míchuí é, a d'fhéadfadh gortú tromchúiseach, breoiteacht tromchúiseach nó bás a bheith mar thoradh air.
- Le húsáid ag pearsanra oille, cáilithe amháin.
- Ná húsáid an riospróir seo má tá sé nochtaithe i dtimpeallacht éillithe, mar go dtógfaidh ábhar salaithe taobh istigh den masc agus féadfar é a ionanálú nuair a bhíonn an masc air.

- Caithfhear gaireas anáilaithe a úsáidtear go rialta a sheiceáil roimh agus tar éis gach úsáide.
 - Mura n-aireofar gach rabhadh d'fhéadfadh gortú tromchúiseach, breoiteacht thromchúiseach nó bás a bheith mar thoradh air.
- Má tá aon cheist agat faoi fheidhmchlár, úsáid nó oiriúnacht shonrach an chórais swiss air, déan teagmhál le do thoil le Seirbhís do Chustaiméirí optrel.
- Is féidir an gléas a úsáid i suas le 1mm báistí in aghaidh an nóiméid, ach ní mholtar an gléas a úsáid i mbáisteach trom.

Rátháíocht agus dliteanas

Déanfaidh Optrel an táirge a dheisiú nó a athsholáthar de réir mar is gá má tharlaíonn lecht in ábhar nó i gceardaíocht laistigh de 24 mhí (ceallraí 6 mhí) ó dháta an cheannaigh, ar choinníoll gur úsáideadh an táirge de réir na dtreoracha sa lámhleabhar úsáideora. Tá an rátháíocht ar neamhní má athraíodh an tsraithuimhir, a baineadh nó a rinneadh doléite nó má rinneadh damáiste, mí-úsáid, oscailt nó modhnú d'aon ghnó don táirge. Rachaidh an rátháíocht agus an dliteanas in éag freisin i gcás úsáide míchuí, úsáid páirteanna spártha neamhbhunaidh nó cothabháil neamhleor. Ní bhaineann an rátháíocht ach le deisiú nó athsholáthar páirteanna lochtacha. Ní bheidh optrel faoi dliteanas ar chor ar bith as cliceadh ginearálta nó damáiste iarrmhartach.

Saol a bhfuil súil leis

Níl aon dáta éaga ag an swiss air. Is féidir an táirge a úsáid chomh fada agus nach bhfuil aon damáiste nó mífheidhmíú infheicthe nó dofheicthe ann. Moltar an masc a ghlanadh le huisce lukewarm tar éis é a úsáid. Ní féidir leis an bhfeiste ach an monaróir a dheisiú!

Raon feidhme an iarratais

Córas scaigaire séidire (PAPR) is ea an córas cosanta riospráide chun cosaint a dhéanamh ar dheannach agus cáithníní. Tá an córas seo deimhnithe ag TH3P de réir chaidheán Eorpach EN 12941 agus TH3P deimhnithe de réir chaidheán na hAstráile

AS / NZS 1716. Úsáidtear an córas cosanta riospráide chun tacú leis an bpróiseas anáilaithe. Fágann sé sin go bhfuil sé níos éasca anúil isteach agus go mbeonn úsáideoirí níos tuirseach ná le córas scagtha éighníomhach. Déanann an córas rialaithe sreafa leictreanach monatóireacht ar an lucht leanúna agus cinntíonn sé sreabhadh aer seasmhach 100 L / nóim ar a laghad. Braitheann am oibríochta éifeachtach an chórais chosanta riospráide le ceallraí lámhuir ar riocht an scaigaire agus ar na tosca comhshaoil (féach an tábla "Sonraíochtaí teicniúla").

Roimh choimisiúnú

- Bain an pacáistiú go cúramach.
- Muirear iomlán na ceallraí sula n-úsáidtear i den chéad uair.

Tábla cigireachta: Seiceáil an bhfreagraíonn an fheiste do raon feidhme an tseachadta agus nach ndéantar damáiste di. Má aimsítear damáiste nó má tá cuid in easnamh, déan teagmhál láithreach le do dhéileálaí optrel. Ná húsáid córas cosanta riospráide a ndearnadh damáiste dó nó atá neamhiomlán. Féach go géar ar na comhpháirteanna seo a leanas:

COMPONENT	CUARDACH
ceallraí	1. Ceanglóir briste. 2. Doras ceallraí scaoilte nó cónascaire damáiste.
feadán	1. Poill, gearrthacha, nó scríobaigh. 2. Bíseach mílte.
Strap crios / ghualainn	1. Gearrhóga, sceartáin, deora, nó seams briste. 2. Búcla damáiste. 3. Páirteanna scaoilte.
masc	1. Fabrica nó séala mílte. 2. Páirteanna scaoilte. 3. Naisc a ndearnadh damáiste dóibh

Suiteáil

Roimh gach úsáid, déan cinnte go bhfuil an córas cosanta riospráide ag obair i gceart agus lean ar aghaidh mar seo a leanas:

1. Déan cinnte go gcuirtear an spréach-ghabháil chomh maith leis an bpríomh agus an prefilter isteach i gceart agus go bhfuil an luamhán scaoilte scaigaire gafa go daingean (caithfidh an clúdach cliceáil ina áit nuair a bhíonn sé dúnta) (Ich III / c8). Nóta: Nuair a úsáidtear é sa réimse míochaine, féadfar an grill cosanta

spréach agus an réamh-scaigaire a fhágáil ar lár ar chúiseanna sláinteachais.

2. Seiceáil an piobán aer agus an nasc aer le haghaidh damáiste (poill, scoilteanna, gearrthacha, srl.). Ceangail an masc leis an bhfeadán aer tríd an bhfeadán a bhrú ar an gcomhghleacair go dtí go gliceálann sé ina áit.
3. Téigh ar an gcóras cosanta riospráide tríd an gcnaipe On / Off a bhrú ar feadh thart ar 2 shoicind (Ich. III / c1). Le linn na céime lasctha, lasann na soisile uile ar an bpainéal rialaithe (má tá siad ceangailte) (4 stiúir don táscaire ceallraí agus 10 stiúir don táscaire leibhéal scaigaire) agus fuaimneanna aláram fuaimiúla (3 bip). Tá an córas cosanta riospráide réidh le húsáid ansin (Ich. IV).
4. Ina theannta sin, déanann an córas cosanta riospráide féin-thástáil le linn na céime lasctha chun a chinntiú go ngineann an fheiste sreabhadh aer leordhóthanach os cionn 100 L / nóim. Nuair a théann an stiúir scaigaire dearg amach tar éis na céime lasctha thart ar 3 soicind, baintear sreabhadh aer 100 L / nóim ar a laghad amach. Le cabhair ó mhéadar sreafa ionsuite, déanann an córas cosanta riospráide monatóireacht i gcónaí ar an sreabhadh aer le linn na hoibríochta agus coimeádaí sé os cionn 100 L / nóim.
5. Má chloiseann ton comhartha le 5 bip ghearr, seiceáil an socrú ar an bpainéal rialaithe le do thoil: múch an córas ar an aonad rialaithe agus ansin é a chasadh air arís.

6. Mura bhfuil aon phainéal rialaithe aer na hEilvéise ceangailte, is féidir an toirt aer a athrú tríd an bpríomh-lasc a bhrú go hachomair (níos lú ná soicind). Athraíonn gach preas gairíú síoimh an toirt aer ó Shreabhadh I go II; athraíodh ó II go III agus ó III go I. Léiríonn líon na bip an socrú reatha (leibhéal).

7. Mar a thuairiscítear thuas, tá aláram infheicthe agus fuaimiúil ag an gcóras cosanta riospráide le haghaidh toilleadh iséal ceallraí chomh maith le scagairí atá in easnamh, coglaíntí nó curtha isteach go mícheart. I gcás aláram, caithfhear an limistéar contúirte a fhágáil láithreach.

Déan cinnte go bhfuil an t-aláram clogála sreabhadh aer / scaigaire iséal ag obair trí insamhladh a dhéanamh ar shreabhadh aer iséal mar seo a leanas.

Agus an gaireas anáilaithe casta air, bain an piobán as an masc agus brúigh sÚil do lámhe go dtí deireadh an piobáin. Ansin luasghéaraíonn an mótór go huathobrioch chun an sreabhadh aer iséal a chúiteamh. Coinníonn ort sÚil do lámhe a bhrú go daingean ar dheireadh an piobáin chun é a shéalú go docht. Tar éis tamaill, astaíonn an gléas aláram fuaimiúil agus lasann an stiúir scaigaire dearg (má tá an painéal rialaithe ceangailte).

Ní tharraingítear aláram má tá an scaigaire ar iarraidh ach fad nach mealltar an fheiste.

8. Chun an t-aláram a stopadh, brúigh an cnaipe On / Off ar feadh thart ar 3 soicind agus déan an masc a athnascadh leis an bpiobán.

9. Déan cinnte nach ndéantar damáiste don masc, cuir air agus strap an córas aer úr leis an aonad iompair ar do chúil.

10. Cuir tús leis an gcóras aer úr agus déan cinnte go bhfuil an t-aer ag scaipeadh sa masc.

11. Déan cinnte nach ndéantar damáiste don masc, cuir air agus strap an córas aer úr leis an aonad iompair ar do chúil.

12. Cuir tús leis an gcóras aer úr agus déan cinnte go bhfuil an t-aer ag scaipeadh sa masc.

13. Nuair a bhíonn tú ag obair le spréacha eitille nó splashes allais, caithfhear an masc agus an aghaidh a chosaint freisin (m.sh. le clearmax le haghaidh obair mheilt nó clogad tathú optrel le haghaidh obair tathúcháin)

Caithfhear páirteanna damáiste (piobán, masc, feiste) a athsholáthar láithreach roimh choimisiúnú.

Le linn oibríochta

Méid an aonaid iompair a choigeartú: Cuir an t-aonad iompair ar (Ich. I / a1-a11) agus déan an méid a choigeartú ionas go suíonn an t-aonad séidire go compordach ar do ghuaillí.

An ceallraí a chur isteach: Caithfhear an ceallraí a chur isteach sa treoir chomhfhreaghrach ar thaobh na lámhe deise den chóras aer úr. Brúigh an ceallraí ar aghaidh go dtí go gliceálann sí ina háit le cliceáil inchloiste (Ich III / c11).

An ceallraí a bhaint agus a mhúireáir: Tarraing an luamhán scaoilte ar ais ar an gceallraí agus sleamhnaigh an ceallraí feadh an treorach go hiomlán as an aonad lucht leanúna (Ich III / c9). Ansin ceangail an ceallraí leis an gceartóir (Ich. III / c10). Léirítear an próiseas luchtaithe leis an stiúir buí ar an charger. Nuair a bhíonn an próiseas luchtaithe críochnaithe, lasann an stiúir glas agus cuirtear an modh luchtaithe trickle i ngníomh. Déan cinnte go bhfuil an voltais sa soicéad balla comhoiriúnach leis an voltais a léirítear ar an charger.

RABHADH

- Ní féidir cadhnraí oprel a ghearradh ar chadhnraí litiam-ian oprel. D'fhéadfadh pléascanna a bheith mar thoradh ar luchtairí eile a úsáid, a d'fhéadfadh gortú pearsanta nó bás a fháil. Má úsáidtear luchtairí eile, caithfidh sé na ceanglais sa tábla "Sonraíochtaí teicniúla" a chomhlíonadh.
- Níl an luchtair oprel beartaithe ach le húsáid laistigh agus níor chóir go mbeadh sé nochtaithe d'eilimintí seachtacha. Ná cuir an ceallraí faoi bhun 0 ° C nó os cionn 45 ° C. Ná cuir an ceallraí in aice le hábhair inadhaite mar adhmaid, páipéar agus troscán.
- Caithfean an ceallraí a mhúireáir in áit shábháilte shábháilte. Ná déan an ceallraí a mhúireáir ná a stóráil in aice le meaisín tástáil.
- Ná nocht an cealla litiam-ian riamh in uisce agus ná lig dóibh fluichadh. Tá nochtadh tionóiseach, gearrthéarmaic d'uisce ar an gceallraí inghlactha, ar an gcoinníoll go bhfanann na cealla litiam-ian tirim.
- Ná déan an ceallraí a dhíchumadh nó a mhodhnú. Tá gairis sábháilteacha agus cosanta sna cadhnraí a d'fhéadfadh, má dhéantar damáiste dóibh, a bheith ina gcóis le cadhnraí teas a ghiniúint, pléascadh nó adhaite.

RABHADH

- Ná nocht an ceallraí chun solas na gréine a theorú, a úsáid nó a stóráil in aice le foinsí teasa nó áirí leictreacha.
- Mura gcomhlíontar na rabhaidh seo is féidir go dtiocfadh gortú corpartha tromhúiseach, breoiteacht thromhúiseach nó bás duit.

ATTENTION

- Tabhair faoi deara na moltaí teochta ó oprel maidir le muirearáir agus stóráil. Mar thoradh ar mhúireáir ag teochtáil níos ísle nó níos airde laghdaithe ar acmhainn agus laghdaíonn sé saol seirbhíse na ceallraí.
- Seachain dochar nó cuimilt a dhéanamh ar na cealla.
- Má dhéantar damáiste don cheallraí, swollen, electrolyte ag sceitheadh, nó má éiríonn sí neamhghnách te agus í muireáir, scoir den úsáid láithreach agus stóráil an ceallraí i gcoimeádán atá frithsheasmhach ó dhóiteán go dtí gur féidir í a athchúrsáil.
- Ná fág an ceallraí ar an charger ar feadh níos mó ná 70 uair an chloig.
- Taispeántas stádas ceallraí: Féach leathanach IV (d1-d6)
- Sreabhadh an aeir a shocrú: Tá trí leibhéal sreafa aeir ag an séidire: 100/115/130 L / nóim. Chun leibhéal an tsreafa aeir a athrú, brúigh an cnaipe On / Off agus rothaigh trí na leibhéil éagsúla go dtí go sroicfean an leibhéal inmhianaithe (S. III / c2) nó bain úsáid as an roth ar an control panel / Y ceangailte (S. IV / d1). Cuir an príomh-scagaire agus an prefilter in ionad: Má eisítear aláram scagaire (inchoiste / amhairc le control panel / Y ceangailte), caithfean an scagaire a athsholáthar (Ch III / c4-c8). Déan monatóireacht le do thoil ar an am idir aláraim scagtha. Éiríonn sé seo níos giorra gach uair a athraitear an prefilter. Má tá an tuisctint agat go bhfuil na eatairí athraithe ag éirí ró-ghearr, molaimid an príomh-scagaire agus an réamh-scagaire a athrú (Ch. III / c4-c8).

Faidhmeanna aláraim

Aláram scagaire: Má chuirtear an t-aláram clogála scagaire i ngníomh, cloisfidh tú comhartha fuaimiúil le eatarann de 0.5s (0.25s ar aghaidh, 0.25s de thalamh) agus lasann na soilse dearga nuair a bhíonn an painéal rialaithe ceangailte. Agus í ag oibriú gan painéal rialaithe, athraíonn an gléas go dtí an chéad leibhéal eile má tá leibhéal II nó III socraithe d'fhonn an sreabhadh aer a bhaint amach. Is féidir na tóin comhartha seo a leanas a chloisteáil ansin: bip 10x (ton rabhaidh go n-athraitear an leibhéal) agus bip 2x (socraitear leibhéal II) nó bip 1x (tá leibhéal I socraithe). Más mian leat an réamh-scagaire agus an príomh-scagaire a athrú, brúigh an cnaipe On / Off ar feadh 2 shoicind chun an córas aer úr a mhúchadh. Is féidir leat na scagairí a athrú anois.

Aláram ceallraí: Má chuirtear an t-aláram ceallraí i ngníomh, cloisfidh tú comhartha fuaimiúil le eatarann de 3.0s (1.5s ar aghaidh, 1.5s as), agus lasann na soilse dearga nuair a bhíonn an painéal rialaithe ceangailte. Astaítear comhartha fuaimiúil gach shoicind agus is féidir an gléas a úsáid ar feadh thart ar 15 nóiméad.

Stóráil

Caithfean an córas aer úr agus gabhálaís a stóráil in áit thirim. Déan é a chosaint ó sholas na gréine, teocht ard, hidreacarbóin agus múch tuaslagóra.

Cothabháil

Seiceáil an córas aer úr go rialta de réir na dtreoracha oibriúcháin seo. Seiceáil an masc agus an feadánra le haghaidh poill, deora, nó damáiste eile agus déan cinnte go bhfuil na codanna cóimeáilte i gceart. Ní húsáid an córas go dtí go

mbeidh gach cuid caite nó millte curtha ina áit.

Sceideal cothabhála molta	
beart	minicíocht
Glanadh, dighalrú	Tar éis gach úsáid
Amharcniúchadh	Roimh agus tar éis gach úsáide
an ceallraí a mhúireáir	Tar éis gach úsáid
Cuir séala nasc píobáin in ionad	I gcás cailtheamh nó damáiste, ach uair sa bhliain ar a laghad
Cothabháil de réir rialí DGUV 112-190, mir 3.3. Bearta cothabhála, deisíocháin agus athsholáthair nó rialacháin áitiúla	Air a mholadh gach bliadhna

Ní mór do chuideachta speisialaithe atá cáilithe ag oprel (oprel ServicePartner) cothabháil bhliantúil a dhéanamh. Ní mór na 4 mhí ar fad a luchtú ag suíomh an trealamh

Glanadh agus dighalrú

Glan an lucht leanúna agus an píobán aeir le éadach tais le huisce gallúnaí. Lig an gléas tirim ag teocht an tseomra. Ní húsáid aon ghníomhairí glantacháin ionsaitheach nó tuaslagóirí, alcól ion nó oibreáin glantacháin ina bhfuil scríobhag. Tá an masc in-níte. Molaimid níocháin láimhe le glantach t. Le modhanna níocháin eile, féadfaidh an cúl nasal agus an ghreamaitheach teacht as an leath masc (bain úsáid as mála níocháin más gá).

Fabhtcheartú

Ní chasann Fan air

- Déan cinnte go gcuirtear an ceallraí isteach i gceart.
- Déan cinnte go bhfuil an ceallraí luchtaithe go hiomlán.
- Is dócha go bheil dion cuairt ghoirid a' bhataraidh air, ceangail goirid am bataraidh ris an t-solar cumhachd agus feuch ris a-rithist.
- Chan eil an rianadair air a' control panel smachd air "Off" (ma chiall an swiss air a chuir dheth go díreach air an inneal), an toiseach athraich an rianadair gu "Off" agus an uairsin a-rithist (díreach nuair a théid a chleachdadh leis a control panel).
- Cuirtear an t-aláram scagaire i ngníomh cé gur athraíodh an réamh-scagaire agus an príomh-scagaire agus go bhfuil siad suiteáilte i gceart
- Earráid inmheánach swiss air
- Seol an córas aer úr chuig an déileálaí oprel is gaire.

Tá saolré na ceallraí ró-ghearr

→ Ceallraí lochtach - cuir an ceallraí in áit agus déan an ceallraí lochtach a dhíuscáirt mar dhramháil ghuaiseach.

→ Charger lochtach - cuir in áit.

Sonraí teicniúla (Faoi réir athruithe teicniúla.)

Fachtóir cosanta ainmniúil	An Eoraip: TH3P (EN12941) An Astráil: rátáil P3
Aonad séidire	Rátaí sreafa aeir: Leibhéal 1: 100 L / nóim ar a laghad Leibhéal 2: 115 L / nóim ar a laghad Leibhéal 3: 130 L / nóim ar a laghad
ábhar	PA 66 + GF
Fan	Mótar lucht leanúna liathróid ar ardchaidheán
Fiús	Slándáil leictreonach
pacáiste ceallraí	Cineál: litiam-ian, in-athluchtaithe Voltais / toilleadh: 3.6 V / 6.5 Ah Timthriallta luchtaithe: <500 Cuiart dion: Tha, athshuidheachadh nuair a théid am bataraidh a phlugadh a-steach Teocht luchtaithe <45 ° C. Úine obrachaidh *: 6 gu 12 uairean * Am muirir: thart ar 6 uair an chloig Meáchan: 150 g / 5.3 unsa Dath: Dubh * Úine obrachaidh a réir sruth-adhair, aig teochtachd an t-seómair le sliotachan úr
Sonraíochtaí luchtaithe	Comhlíontach Max. 15W, CE, OL 2725, ROHS agus REACH
Sonraíochtaí cábla luchtaithe	Comhlíontach USB - C, uasfhad 3m, OL 2725, ROHS agus REACH
Leibhéal torainn	Uasmhéid 70 dB (A)

Comharthaí rabhaidh	Aláram fuaimiúil (feiste amháin) agus aláram amhairc (le painéal rialaithe amháin) i gcás ceallraí íseal, scaigaire blocáilte nó in eansnamh agus sreabhadh aer íseal. Aláram scaigaire: eatarth 0.5s (0.25s ar, 0.25s as) Aláram ceallraí: eatarth 3.0s (1.5s ar, 1.5s uaire)
scaigaire	1 x cineál TH3P R SL do chóras TH3P (an Eoraip) / córas TH3P (An Astráil)
Piobán aer	Fad: 180mm (leasteach suas le 355mm gan feadán Y) Trastomhas: 21 mm (istigh) Meáchan: 125 g / 4.4 unsa (gan clúdach cosanta) Dath: Dubh
Piobán aer	Fad: 180mm (leasteach suas le 355mm gan feadán Y) Trastomhas: 21 mm (istigh) Meáchan: 125 g / 4.4 unsa (gan clúdach cosanta) Dath: Dubh
Meáchan	1200 g / 42.33 unsa (lena n-áirítear scaigaire, crios agus ceallraí)
Toisí	L x W x H: 250 x 170 x 50 mm
Teocht oibriúcháin agus stórála	-5 ° C go + 55 ° C.
Nirm	EN 12941, EAC TPTC 019/2011, AS / NZS 1716
Comhlacht dá dtugtar fógra	CE 1024, UK Approved Body No 0843
Cúiteamh teochta agus airde	Sea, má tá an painéal rialaithe ceangailte

Scóip an tseachadta / páirteanna breise

Féach leathanach V.

control panel (cúlpháirtí roghnach)

Má úsáideann tú an control panel Y roghnach, tabhair faoi deara an fhaiseán bhreise sa lámhleabhar seo.

Aonad iompair swiss air - miníú ar leathanach I.

- a1 Tomhais do imlíne chun an méid cearta a shocrú (céim a2)
- a2 Socraigh XS-M nó M-XL chun do mhéid a mheaitseáil
- a3 Cuir an cóta air mar a thaispeántar sa phictiúr
- a4 Dún an crúca crios mar a thaispeántar
- a6 Coigeartaigh méid an aonaid iompair sa limistéar ghualainn
- a7 Coigeartaigh leithead an aonaid iompair do do chorp
- a8 Is féidir leat an fheiste a iompar ar do dhroim ag dhá airde; le haghaidh coigeartaíthe, féach céimeanna a9 - a10
- a9 Scaoil na dúntóirí Velcro agus socraigh an airde atá ag teastáil
- a10 Déan na strapáil velcro a dhúnadh arís le brú solais
- a11 Seiceáil go bhfuil an t-aonad iompair ina shuí i gceart agus go compondach

Masc swiss air - miníú ar leathanach II

- b1 Déan cinnte go bhfuil nasc an fhiobáin aer ag dul síos
- b2 Scaoil an strap muineál leis na cluaisíní taobh
- b3 Cuir an masc ar thaobh amháin leis an bfeadán Y.
- b4 Cuir ort an masc le taobh amháin suite
- b5 Níos doichte an strap muineál go dtí go luíonn sé i gcoinne do mhúineál
- b6 Clíceáil sa dara taobh den masc
- b7 Tarraing na cluaisíní ar an gceannbheart go dtí go mbeidh an ceannbheart compondach agus slán
- b8 Níos doichte an gaiscíd masc mar a thaispeántar ionas go séalaíonn an masc i gceart
- b9 Bí cúramach gan an pillúr nasal a phionáil, má dhéanann sé, téigh go céim b10
- b10 Má tá sé ró-dhaingean is féidir leat an chuid bréifneach den mhaolú a bhaint
- scrúdú deiridh b11:
 - b11.1 Cuir an córas aer úr ar leibhéal 1
 - b11.2 Glac anáil thapa
 - b11.3 Ba chóir don masc tarraingt i gcoinne d'aghaidh agus tú ag ionanú
 - b11.4 Murab amhlaidh, níl séalaithe an masc ceart
 - b11.5 Má d'éirigh leis an tástáil is féidir leat do chuid oibre a thosú

Gléas swiss air - miníú ar leathanach III

- c1 Athraigh an gléas agus an lasc ar / as á úsáid. Brúth an suidse airson timcheall air 2 dhíog.
- c2 Roghnaigh an sreabhadh aer trí bhrú gearid a dhéanamh ar an lasc ar / as, gheobhaidh tú comhartha fuaimiúil (leibhéal 1 = 1 bip, leibhéal 2 = 2 bip srl.)
- c3 Múch an gléas trí bhrú ar an lasc ar / as ar feadh 2s
- c4 Tarraing an ghabháil go cúramach ón gclúdach scaigaire chun é a scaoileadh
- c5 Bain an clúdach scaigaire
- c6 Athraigh an réamh-scaigaire agus an scaigaire cáithníní
- c7 Brúigh an clúdach scaigaire ar ais isteach
- c8 Go dtí go gcloiseann tú clíceáil
- c9 Tarraing go cúramach latch na ceallraí chun í a scaoileadh
- Tarraing an ceallraí go hiomlán as an tithíocht
- c10 Muirear an ceallraí leis an charger a sholáthraítear
- c11 Dún an clúdach scaigaire arís.
- c12 Más gá athrú piobáin, tarraing an ghearrthóg as an tithíocht, cuir an piobán in áit agus athscríobh an ghearrthóg.

swiss air control panel Y - Miníú ar leathanach IV

d1. swiss air control panel Y

- Déan cinnte go gcuirtear an breiseán isteach go hiomlán sa soicéad. Nuair a bhíonn an t-aonad rialaithe plugáilte isteach arís, múch é ar dtús ag an control panel agus ansin socraigh an sreabhadh aer atá uait.
- Úsáid an control panel i gcoinn chun é a chasadh air agus as (má tá sé ceangailte). Má bhrúnn tú an cnaipe On ar an bfeiste agus an control panel ceangailte, fuaimfidh aláram.
- Má tá an control panel Y plódaithe le linn na hoibríochta, athraíonn an gléas go leibhéal III go huathoibríoch.
- Má tá an scaigaire cáithníní clogged nó mura gcuirtear scaigaire cáithníní isteach, taispeánann an control panel earráid agus fuaimneanna comhartha fuaimiúil.

Táscaire ceallraí

- d2. 100% - 75% - Soilsíonn na ceithre stiúir taispeána glas
- d3. 75% - 50% - Soilsíonn trí stiúir taispeána glas
- d4. 50% - 25% - Soilsíonn dhá stiúir taispeána glas
- d5. 25% - 10% - Soilsíonn stiúir taispeána buí
- d6. 10% - 0% - Tá stiúir taispeána dearg
- Stádas scaigaire
- d7. Scaigaire cáithníní nua / neamhúsáidte - Soilsíonn táscaire LED glas
- d8. Scaigaire cáithníní nach n-úsáidtear ach go leor (6) - Soilsíonn trí stiúir táscaire glas
- d9. Scaigaire cáithníní a úsáidtear go mór (6) - Soilsíonn cúig stiúir táscaire glas
- d10. Scaigaire cáithníní clogged / gan a bheith curtha isteach i gceart / gan a bheith curtha isteach - cúig stiúir splancghlas, ceithre stiúir splanc dearg

Miníú ar na siombailí ar leathanach VI

- e1 Léigh agus tuig na treoracha oibriúcháin
- e2 Ná húsáid rudaí géara chun iad a oscailt
- e3 Ábhar leochaileach
- e4 Leag an taobh seo suas
- e5 Cosain ón taise
- comhlacht deimhniúcháin e6
- Tá iain litiam in e7
- e8 ábhar in-athúsáidte
- e9 Stóráil mholta: -5 ° C go +55 ° C
- e10 Ná déan díúscairt mar dhramháil tí, ach de réir na rialachán náisiúnta maidir le dramháil ghuaiseach.

Dearbhú Comhréireachta

Féach an seoladh Idirlin ar an leathanach deireanach den lámhleabhar seo.

Faisnéis Dlí

Comhlíonann an doiciméad seo ceanglais Rialachán an AE 2016/425 pointe 1.4 d'larscríbhinn II.

Comhlacht dá dtugtar fógra

Féach an leathanach deireanach den lámhleabhar seo le haghaidh faisnéis mhionsonraithe.



optrel tec ag
industriestrasse 2
ch-9630 wattwil

phone: +41 (0)71 987 42 00
fax: +41 (0)71 987 42 99

info@optrel.com
www.optrel.com



Notified body
Occupational Safety Research
Institute

Jeruzalémská 1283/9
CZ-110 00 Praha 1
Czech Republic

AS/NZS 1716

Serial No.:	Numer seryjny:
Numéro de série:	Sériové číslo:
Seriennummer:	Серийный номер:
Seriennummer:	Sorszám:
Numero di serie:	Seri No.:
Número de serie:	Serijski broj:
Número de série:	Sraithuimhir:
Serien.:	
Sarjanumero:	
Seriennummer:	
Seriennummer:	

Date of sale:	data sprzedaży:
Date de vente:	Datum prodeje:
Verkaufsdatum:	Дата продажи:
Försäljningsdatum:	Eladás dátuma:
Data di vendita:	Satış tarihi:
Fecha de venta:	Prodaja Datum:
Data de venda:	Díol Dáta:
Datum van verkoop:	
Myyntipäivä:	
Salgsdato:	
Dato for salg:	

Dealer's stamp:	pieczęć sprzedawcy:
Cachet du revendeur:	Razítko prodejece:
Händlerstempel:	печать дилера:
Försäljarens stämpel:	Kereskedő pecsétje:
francobollo del rivenditore:	Bayi damgası:
Sello del comerciante:	Pečat trgovca:
carimbo do concessionário:	Stampa an déileálaí:
Dealerstempel:	
Jälleenmyyjän leima:	
Forhandlers frimærke:	
Forhandlerens stempel:	



visit our homepage
<http://www.optrel.com/>
9610.516.05

declaration of conformity
<https://industrial.optrel.com/us/service/downloads>